

VRS5



VRS 5 HVAC ÇÖZÜMLERİ

Arçelik

KURUMSAL
ÇÖZÜMLER

İKLİMLENDİRME



DIŞ ÜNİTE

4 - 60

VRS 5	8
VRS S	30
VRS WATER 4 (ISI POMPASI/ HEAT RECOVERY)	42



İÇ ÜNİTE

61 - 95

DUVAR TİPİ İÇ ÜNİTE	64
KASET TİPİ İÇ ÜNİTE	70
GİZLİ TAVAN TİPİ İÇ ÜNİTE	76
%100 TAZE HAVALI İÇ ÜNİTE	84
TAVAN TİPİ İÇ ÜNİTE	86
KONSOL & ZEMİNDE DURAN ÜNİTE	90
ZEMİNDE DURAN ÜNİTE	94

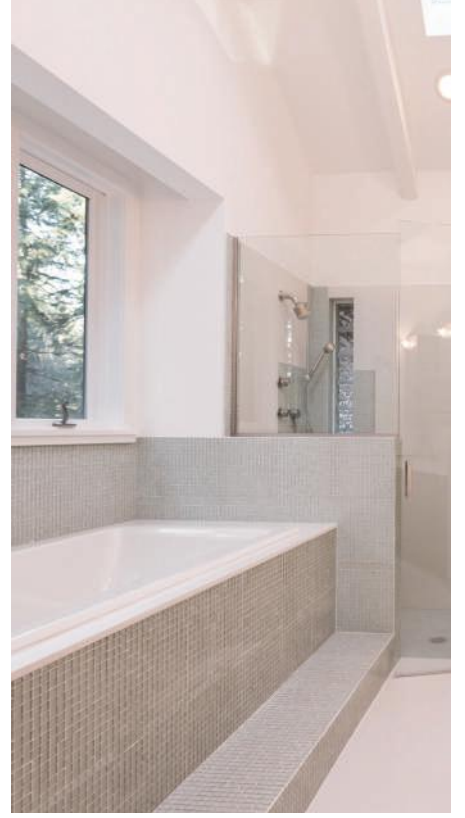

ISITMA VE SICAK SU ÇÖZÜMLERİ

96 - 101

HİDRO KİT	98
-----------	----



HAVALANDIRMA ÇÖZÜMLERİ

102 - 109

ERV	104
DX BOBİNLİ ERV	108

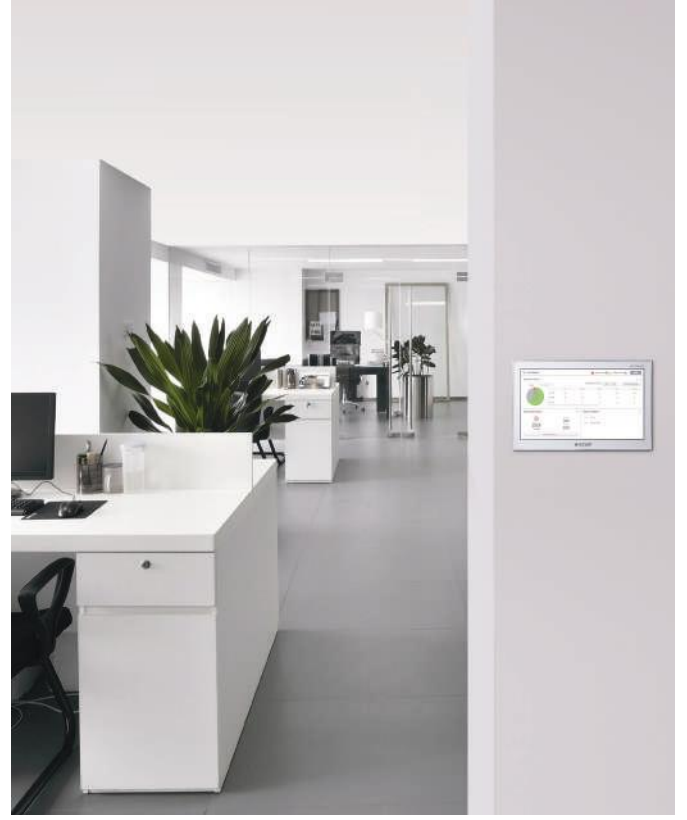

KONTROL ÇÖZÜMLERİ

110 - 131

BİREYSEL KUMANDA	114
MERKEZİ KUMANDA	119
ENTEGRASYON ÇÖZÜMLERİ	125

DIŞ ÜNİTE





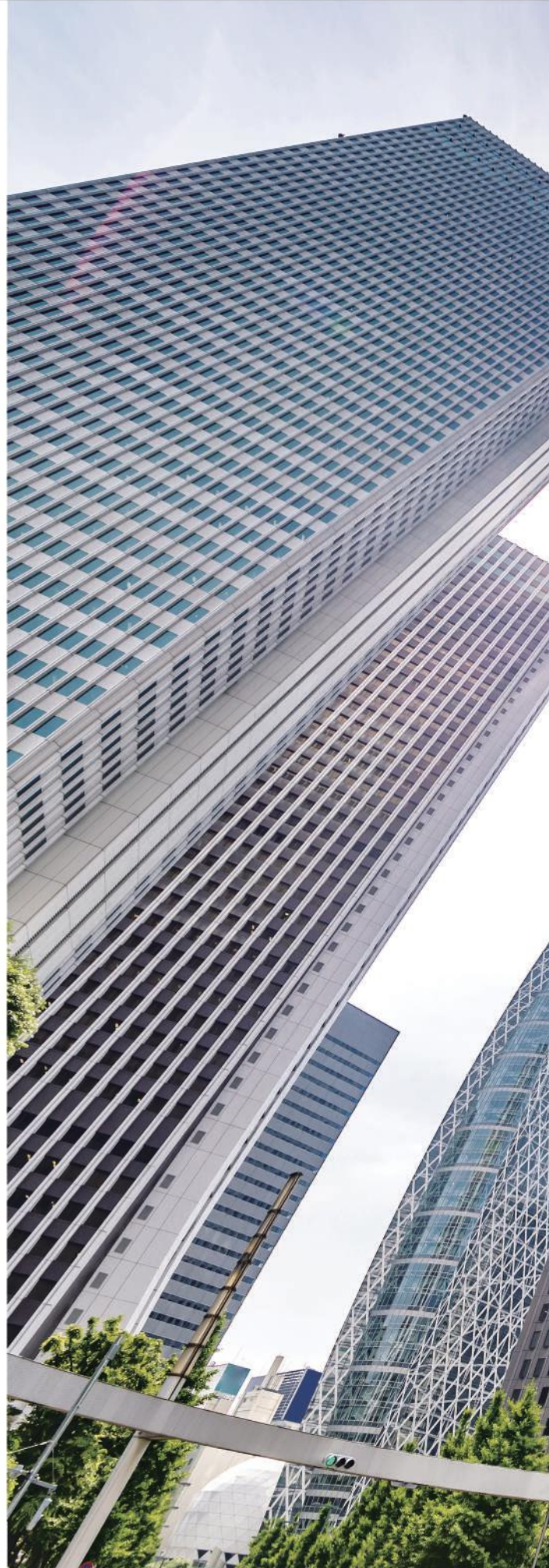







—
VRS 5 / VRS S /

VRS WATER 4 (ISI POMPASI / HEAT RECOVERY)





DIŐ ÜNİTE

Model	Özellikler	Görünüm	4	5	6	8	10	12	14	16	18	20	
VRS 5	<ul style="list-style-type: none"> · Dual Sensing Kontrol · Daha büyük dış ünite kapasitesi (26HP'ye kadar) · Sürekli Isıtma · Ocean Siyah Fin Isı Kondenser · Esnek Bağlantı imkanı · Daha büyük kapalı alanlarda iklimlendirme imkanı 					•	•	•					
										•	•	•	•
													
													
													
VRS S	<ul style="list-style-type: none"> · Yerden tasarruf · Esnek bağlantı uygulaması · Geniş ürün gamı (4 ~ 12HP) · 20 İç Üniteye kadar bağlantı imkanı · Küçük / Orta Bina için 		•	•									
			•	•	•								
						•	•	•					
VRS WATER 4 ISI POMPASI / Heat Recovery	<ul style="list-style-type: none"> · Dış koşullardan etkilenmeden yüksek verimlilik · İç ortamda montaj imkanı · Daha sessiz dış ünite · Yüksek katlı binalarda uygulanabilirlik · Aynı anda soğutma ve ısıtma · Minimum enerji sarfıyatı · Bireysel kontrol ile iklimlendirmede daha fazla konfor 					•	•		•			•	
											•	•	
													
													

22	24	26	28	30	32	34	36	38	40	42	44	46	48	50	52	54	56	58	60	62	64	66	68	70	72	74	76	78	80	...	96		
•	•	•																															
•	•	•	•	•	•	•	•	•	•	•	•	•	•																				
										•	•	•	•	•	•	•	•	•	•	•	•	•	•	•	•								
																										•	•	•	•	•	•	•	
•	•		•	•		•			•																								
										•	•		•	•		•				•													
																				•	•			•	•		•					•	

DIŐ MEKAN BİRİMLERİ

İÇ ÜNİTE BİRİMLERİ

SICAK SU ÇÖZÜMLERİ

HAVALANDIRMA ÇÖZÜMLERİ

KONTROL ÇÖZÜMLERİ

OCEAN SIYAH FIN ISI ESANJÖRÜ

Dış ortamdan bağımsız olarak güçlü dayanıklılık



Hangi faydaları sunuyorsunuz?



Genişletilmiş Ürün Yaşam Döngüsü



Minimal Çevre kirliliği



Etkin İşletim



Azaltılmış Bakım Maliyetleri

Arçelik'in özel "Ocean Siyah Fin" kondenseri korozyon yaratabilecek zorlu ortamlarda bile özellikle istisnai bir dayanım ve uzun süreli performans için tasarlanmıştır. Siyah "Fin" kaplama çeşitli korozif dış çevre koşullarında güçlü biçimde korunma sağlanması amacıyla uygulanmaktadır ve hidrofilik film tabakası ise suyun kondenser finlerinde birikmesini önleyerek nem oluşmasını en aza indirir. Dayanıklılıktaki bu eşsiz iyileştirme ürününün kullanım ömrünü uzatır ve hem çalıştırma hem de bakım maliyetlerini belirgin oranda düşürür.

Korozyon Direnci için Ocean Siyah Fin Isı Esanjörü

Siyah kaplama, çeşitli aşındırıcı dış koşullardan korunmak için uygulanır ve hidrofilik film, suyun Isı Esanjörü'nün yüzünde birikmesini önler ve nem birikmesini en aza indirir.

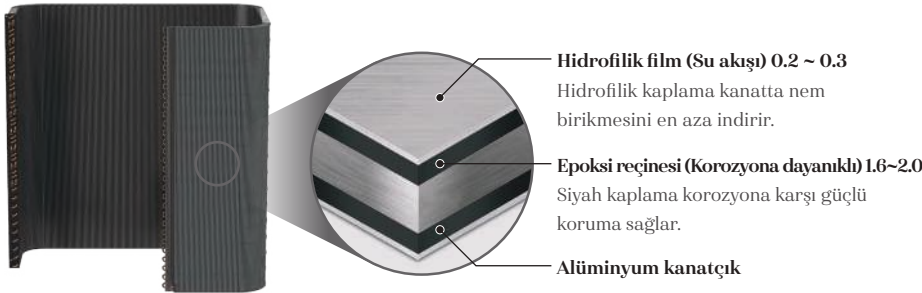

Hidrofilik film (Su akışı) 0.2 ~ 0.3
Hidrofilik kaplama kanatta nem birikmesini en aza indirir.

Epoksi reçinesi (Korozyona dayanıklı) 1.6~2.0
Siyah kaplama korozyona karşı güçlü koruma sağlar.

Alüminyum kanatçık

Tuz püskürtme testinin durumu

Isı Esanjörü	Test Süresi (s)		
	1 000	2 000	3 000
Previous Fin			
Siyah Fin			

** Kurum içi testlere dayanır.

* Test koşulları: KS (D 9502), ASTM B117, Sıcaklık : 35 ° C / NaCl Konsantrasyon:% 5 / Ort. püskürtme hızı: 1.5 + 0.5 ml / saat

Onaylı Testler

Arçelik Korozyon Direnci çözümü, bağımsız bir test kuruluşu tarafından yürütülen ISO hızlandırılmış korozyon testini geçti ve sonuç prestijli global sertifika kuruluşu tarafından onaylandı, UL (Underwriters Laboratories).

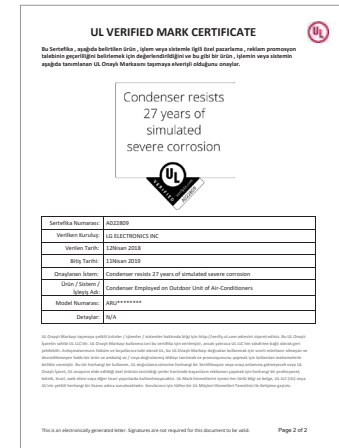

* Sertifikalar güncellenebilir.
* 19 Mart'ta TÜV sertifikası alınacak.

DUAL SENSING KONTROL

Enerji tasarrufu sıcaklık ve nem Kontrolü ile optimize edilmiştir.

Previous VRF

Sıcak gün

TEKLİ ALGILAMA KONTROL



Sıcaklık

VRS5

Sıcak ve Yağışlı Gün

Sıcak ve Kuru Gün

DUAL SENSING KONTROL



Nem + Sıcaklık

Hangi faydaları sunuyorsunuz?

- Enerji tasarrufu
- Hoş İç Ünite Ortamı
- Convenient Monitoring with PREMTB100 / PREMTBB10

Soğutma yükü temelde hem duyulur ısı yükünün hem de gizli ısı yükünün miktarına dayanmaktadır. Daha da önemlisi, soğutma yükü dış sıcaklıktan daha çok dış hava nemiyle ilgilidir ve bundan etkilenir. Bu sebepten, V 5'in Dual Sensing Kontrol özelliği hem sıcaklık hem denemi algılar ve bu verileri duyulur ve gizli ısı yüklerinin daha derin hesaplanması ile yük kontrolü için uygundur. Bu da aşırı soğutma yükü beslemesi olmasına engel olur, böylece enerji tüketimindeki azalmayla birlikte kullanıcıların arzu ettiği en konforlu soğutma ortamı sağlanır.

Akıllı Yük Kontrolü (SLC)

Akıllı Yük Kontrol işlevi, enerjiyi optimize etmek ve İç Ünite konfor seviyesini en üst seviyeye çıkarmak için çevresel koşulların kapsamlı bir şekilde anlaşılmasını sağlar. Bu teknoloji ESEER'i önceki modellere oranla maksimum 26 HP için ortalama% 21 ve ortalama Dış Ünite'de% 15'e kadar artıran boşaltma sıcaklığı sıcaklığının aktif kontrolünü sağlar.

%21'e kadar ESEER

(vs. 26HP'de Standart mod)

%15'e kadar ESEER ~ %31'e kadar ESEER

(Yüksek nem)

(Düşük nem)

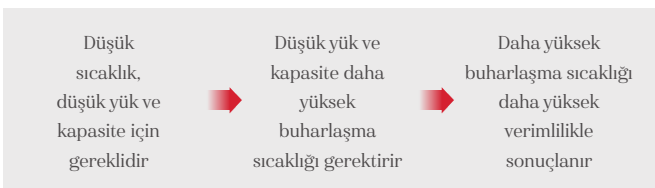

Konforlu Soğutma

İşlemler arasında durmadan, bu fonksiyon VRS 5, Çift algılama Kontrol ile hem sıcaklığı hem de nemi algılayarak ayarlanan sıcaklığın çevresinde hafif modda çalışmayı sürdürür. Önceden ayarlanmış sıcaklığa uymak için gereken soğuk hava akımını ve tekrarlanan açma / kapamaları engelleyerek, kullanıcılar İç Ünite ortamını daha rahat yaşayabilirler.

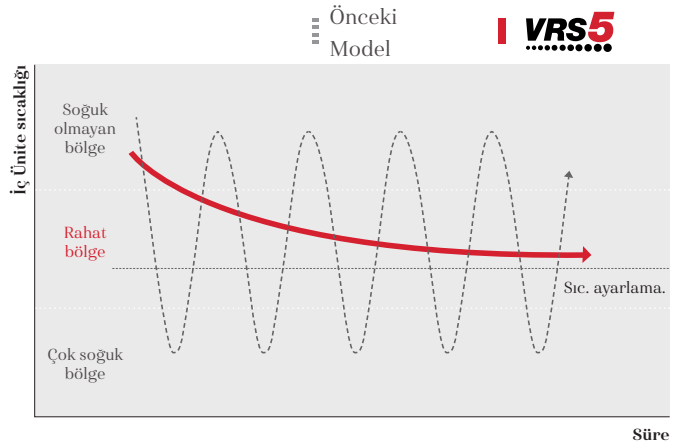

BIYOMİMETİK TEKNOLOJİ FANI

Maksimum kapasite ve verimlilik

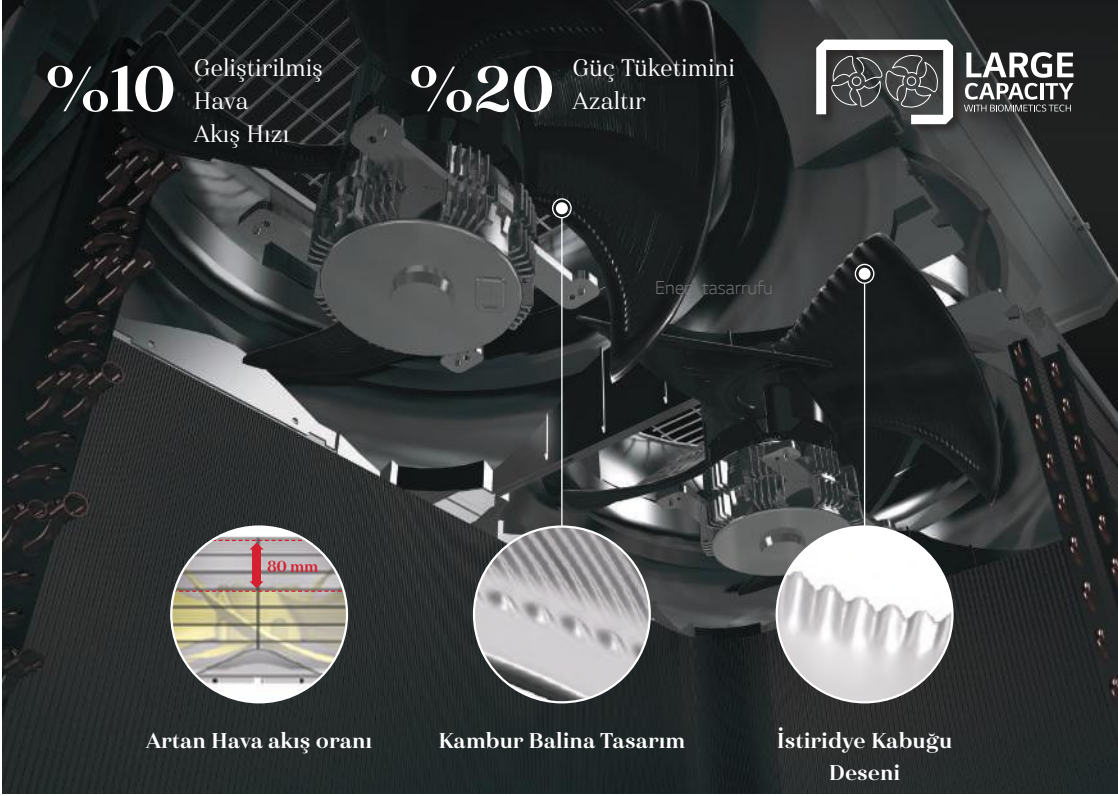

%10 Geliştirilmiş Hava Akış Hızı

%20 Güç Tüketimini Azaltır

ENERJİ TASARRUFU

LARGE CAPACITY WITH BIOMIMETICS TECH

Hangi faydaları sunuyorsunuz?

- Yüksek Kapasite
- Düşük Gürültü
- Enerji tasarrufu

Artan Hava akış oranı

Kambur Balina Tasarım

İstiridye Kabuğu Deseni

Biyomimetik teknoloji tabanlı fanlar, önceki modelin 3-yönlü kondenseri yerine 4-yönlü kondenseri gibi geliştirilmiş önemli parçalar ve artırılmış kapasiteli ve verimli kompresörle dış üniteler için geniş kapasite sağlar. V 5 serisi ile tek bir ünite 26 HP'ye kadar kapasite sağlanabiliyor.

Biyomimetik Teknoloji Fanlı Geniş Kapasiteli Dış Ünite

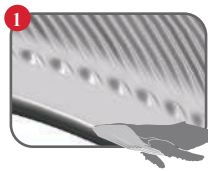

Kambur Balina Tasarımı
Kambur balinaların yüzgeçlerindeki çıkıntılardan esinlenerek yaratılan arka taraftaki tümsekli yapı, enerji tüketimini azaltarak esintinin gücünü arttırmıştır.

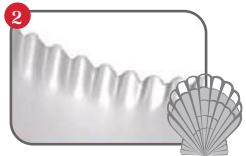

İstiridye kabuğu deseni
İstiridye kabuğunun yüzeyi gibi, harelidesenler tarafından oluşturulan aralık farkları gürültü seviyesini düşürür..

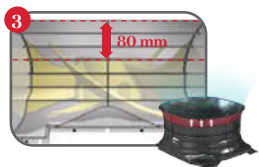

Artan Hava Akış Hızı
Genişletilmiş fan gövdesiyle tahliye edilen hava dengelenir ve güç tüketimi azaltılır.

Yeni Geliştirilen Fanla Geliştirilmiş Performans

Biyomimetik teknolojiye dayanarak, VRS 5'in fanları hava debisini önceki modele göre %10 artırdı güç tüketimini %20'ye kadar düşürdü Bu da sonuçta yüksek Kapasite ile maksimum performans elde edilmesini sağlar.

Hava akış oranı

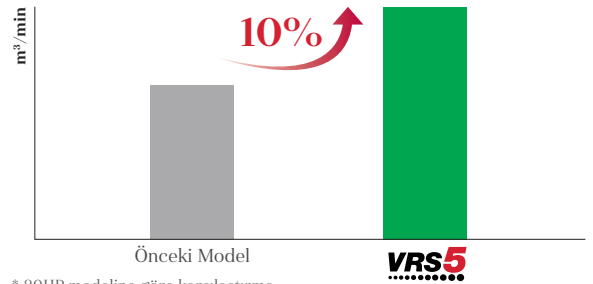

* 20HP modeline göre karşılaştırma

Güç tüketimi

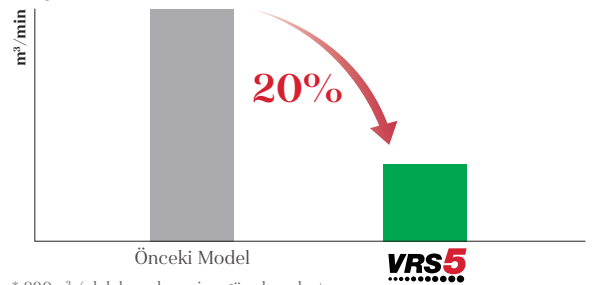

* 290m³ / dak hava hacmine göre karşılaştırma

ÜSTÜN İNVERTÖR KOMPRESÖR

En iyi dayanıklılık ve verimlilik



01. HiPOR™ (Yüksek Basınç Yağ Dönüşü)

02. Akıllı Yağ Yönetim

03. Geniş İşletim aralığı 10 ile 165Hz

04. EEK Malzemeli Gelişmiş Rulman
PEEK Malzeme

%15'e kadar
3dB'e kadar

İşletim Süresi
Yağ kaynak Gürültü
Seviyesi olmadan
(Maks. Ses Basıncı)

05. Buhar enjeksiyonu

%10 Gelişmiş
Enerji Verimlilik

Hangi faydaları sunuyorsunuz?



Yüksek Verimlilik



Düşük titreşim



Düşük Gürültü



Mükemmel dayanıklılık

Aİklîlendirme sistemlerinin çekirdek teknolojisi olarak, VRS 5 serisinin yüksek verimliliğe ve dayanıma sahip Üstün İnvertörKompresörü, Arçelik HVAC'nin eşsiz teknolojisi ve inovasyonu esas alınarak dizayn edilmiştir.

HiPOR™ (Yüksek Basınçlı Yağ Geri Dönüşümü)

Yağ Dönüşü'den kaynaklanan kompresör verimliliği kaybını giderir.

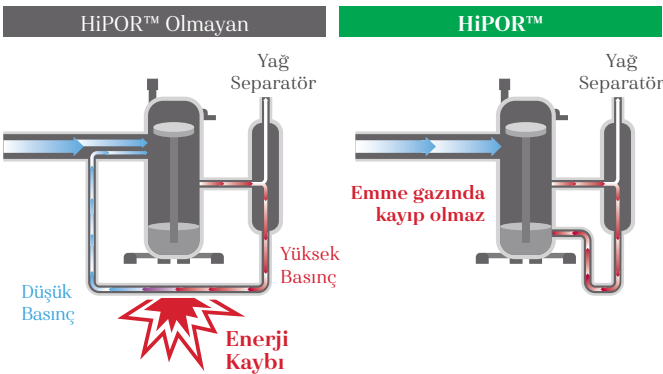

Akıllı Yağ Yönetimi

Kompresör güvenilirliği ve verimliliği, Yağ dengelemesine olanak sağlayan bir Yağ Sensör ve Yağ Dönüşü ile geliştirildi.

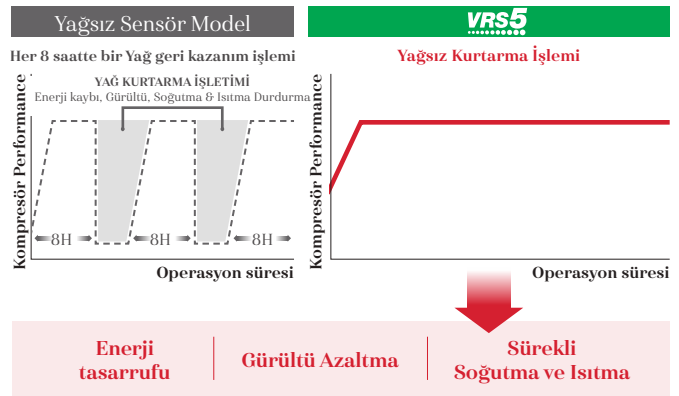

10 Hz'den 165Hz'e kadar Geniş Çalışma aralığı

Geniş çalışma aralığı hassas Kontrol sağlar Böylece tüm işlem aralıklarında geliştirilmiş parça yükü verimliliği sağlanır.

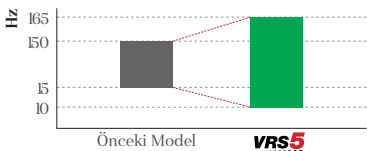

PEEK Malzemeli Geliştirilmiş Yataklama

Çalışma aralığını ve dayanıklılığını artırmak için uçak motorlarında kullanılan PEEK(polietereterketon) yataklama teknolojisinden hareketle dizayn edilmiş yeni bir sistemdir.

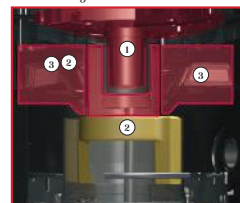

① Malzeme : PEEK (Polietereterketon)
Uçaklarda kullanılan sağlam malzeme

①+② Yapı : Yeni Dış Rulman
③ Destek : Yüksek hızlı işle



Buhar Enjeksiyonu

İki aşamalı sıkıştırma ile ısıtma kapasitesini en üst seviyeye çıkarır.

Yüksek basınç ↑ Düşük basınç ↓



Arçelik
KURUMSAL
ÇÖZÜMLER

DIŞ MEKAN BİRİMLERİ

İÇ ÜNİTE BİRİMLERİ

SICAK SU ÇÖZÜMÜLERİ

HAVALANDIRMA ÇÖZÜMÜLERİ

KONTROL ÇÖZÜMÜLERİ

SÜREKLİ ISITMA

Düşük sıcaklık ve yüksek nemli ortamlarda bile verimli

* Sadece uygulamalı ARUMXXX modeli için.



CONTINUOUS HEATING

Çift algılama Kontrol | **Kısmi Buz Çözme** | **Akıllı Yağ Yönetim**



Hangi faydaları sunuyorunuz?

-  İşletim verimliliği
-  Enerji tasarrufu
-  Çeşitli Ortamlarda Etkili

Dual Sensing Kontrol, Kısmi Defrost ve Akıllı Yağ Yönetimi gibi geliştirilmiş teknolojiler artan ısıtma kapasitesi ve iç konfor için Sürekli Isıtmayı artırır. Geciktirilmiş ve kısmi defrost teknolojileri gereksiz operasyonel tüketimi önleyerek düzenli bir ısıtma sağlar.

Kısmi Buz Çözme

Isıtma işlemini bir defa durdurmuş olan önceki Buz Çözme modelinin aksine VRS 5, İS Esanjörü'nü, İç Ünite ortamına tutarlı bir ısıtma sağlamak ve ısıtma performansını artırmak için alt ve üst parçalara bölerek kısmen buzunu çözer.

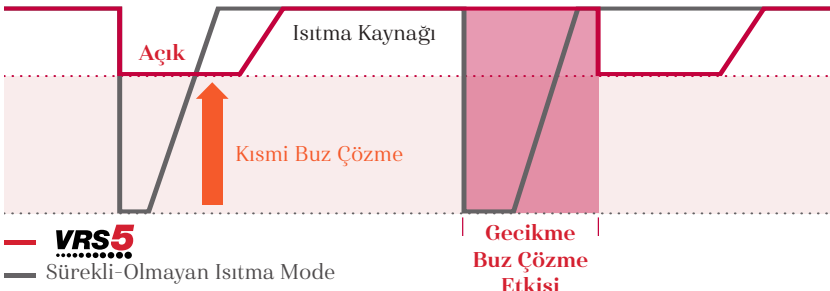

Isıtma Operasyon süresi günlük **%11'e kadar** ↑
Güç Giriş **%7'ye kadar** ↓

* Dahili test sonucu

* Test koşulu: Dış Ünite 2/1°C, İç Ünite 20/15°C, Nem %83

Çift algılama Kontrolü Nem Sensörüyle Gecikmiş Buz Çözme

Buharlaştırma sıcaklığını neme göre kontrol ederek, ısıtma Operasyon süresi iyileştirilir.



Akıllı Yağ Yönetimi

Son sistem İvertör (UI) Kompresörün Yağ Sensör akıllı Yağ yönetiminin periyodik yağ kurtarma işlemi olmadan gelişmiş ısıtma işlemi sağlamasına olanak tanır.

Yağsız Sensör model **VRS5**

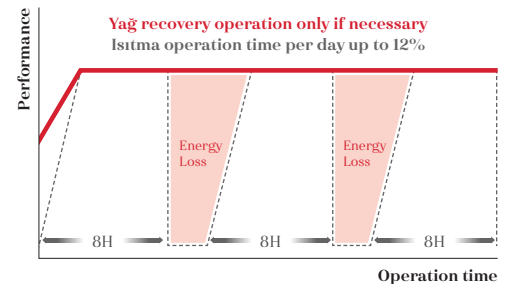

Boru uzunluđu

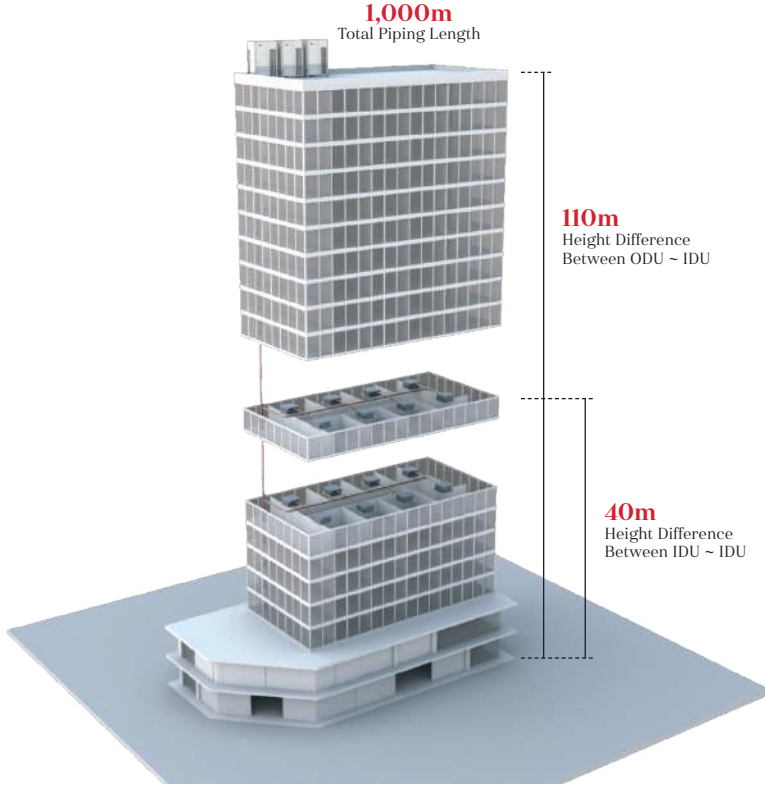

ÜSTlam Boru uzunluđu	1,000m
Fiili en uzun Boru uzunluđu (Denk)	200m (225m)
1. BranŐman sonrası En uzun Boru uzunluđu (Őartlı uygulama)	40m (90m)
ODU ~ IDU Arası yükseklik	110m
IDU ~ IDU Arası yükseklik	40m
ODU ~ ODU Arası yükseklik	5m

Aktif Sođutucu AkıŐkan Kontrolü

Kararlı çalıŐma ve en verimli çalıŐmayı sürdürme

DıŐ ünitedeki akümülatör, alıcı tank olarak bilinen akümülatörün içine monte edilmiş bir depolama tankına sahiptir. Alıcı tank elektronik olarak açılıp kapatılan giriş ve çıkıŐ vanalarıyla donatılmıştır. Akümülatör ve alıcı tank arasında sürekli olarak sođutucu akıŐkan geçirilir. VRS 5 aktif sođutucu akıŐkan kontrol algoritması amacı, dolaŐımdaki sođutucu akıŐkan miktarını en aza indirmektir. DolaŐımdaki hacim ne kadar düşükse, sistemin etrafında hareket etme maliyeti o kadar düşüktür ve sođutma çevrimi. Bunu, sistemin çalıŐma basınçlarını ve sıcaklıklarını ve sođutma döngüsünün diđer hayati kontrol metriklerinin ÜSTlamını sürekli izleyerek başarır. Çevrim dengesiz olduđunda, dolaŐımdaki sođutucu akıŐkan miktarında bir ayar meydana gelir.

Faydaları nelerdir?

Sabit iŐletimini meydana geldiđi ortam sıcaklık aralıđını genişletir.

DıŐ Ünite Hava koŐulları, iŐletim modu veya bina yüküne bakılmaksızın en etkin sistem iŐletimini sürdürür.

Teknoloji Mekanizması

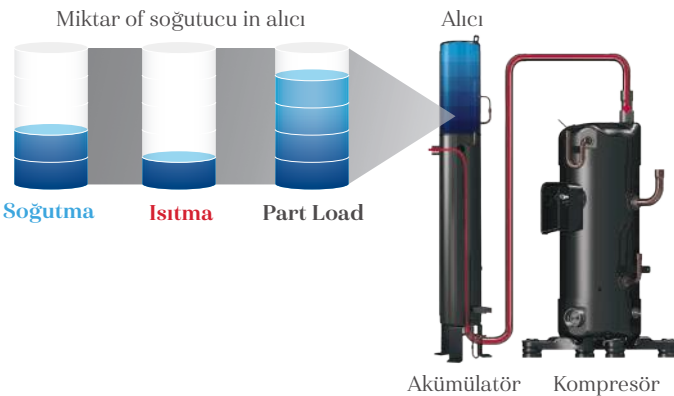

Verimlilik performansı

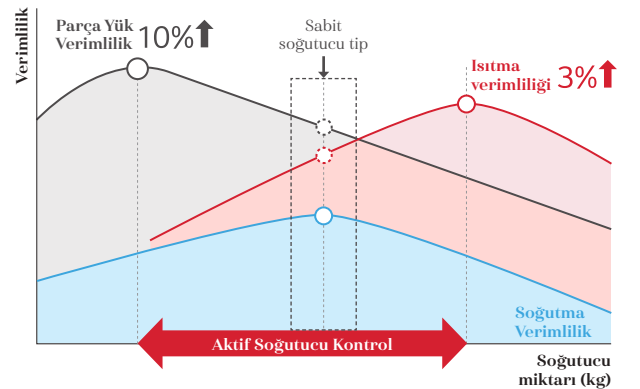

Değişken Yön Isı Esanjörü

Optimize Sistem verimliliği ve SÜREKLİ ISITMA

VRS 5 Dış Ünite iki bağımsız bölümden oluşan yatay olarak bölünmüş ODU bobini ile üretilmiştir. Bobinin her yarısı bağımsız olarak kontrol edilir. Bu ayrı bobin özelliği VRS 5'in buz çözme sırasında SÜREKLİ ISITMA vermesini sağlar. Bobin devri ve valf düzeniği ayrıca VRS 5 kontrol cihazının klima akış yolunu sadece iki bobinden biri veya her iki bobin üzerinden bir seri veya paralel düzende değiştirmesini mümkün kılar. Sistem basınçlarına, ortam sıcaklığı koşullarına ve çalışma moduna bağlı olarak, Sistem kontrolörü seçilen yolu istediği zaman değiştirebilir.

Faydaları nelerdir?

Ortam hava koşulları değiştiğinde, çalışma modlarıyla alakasız olarak Sistem Üretimini optimize eder. Dinamik olarak kullanılan Dış Ünite ısı transfer yüzey alanını kişiselleştirir.

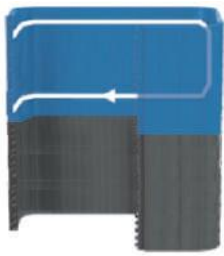

Düşük ortam soğutma ve / veya hafif bina yükü

- Yarım aktif
- Alt boş



Tam yük soğutma

- Üst ve Alt aktif
- Seri devreli
- Yüksek hızlı soğutucu akışı



Isıtma - tüm koşullar

- Üst ve Alt aktif
- Paralel devreli
- Düşük hızlı soğutucu akışı

Verimlilik

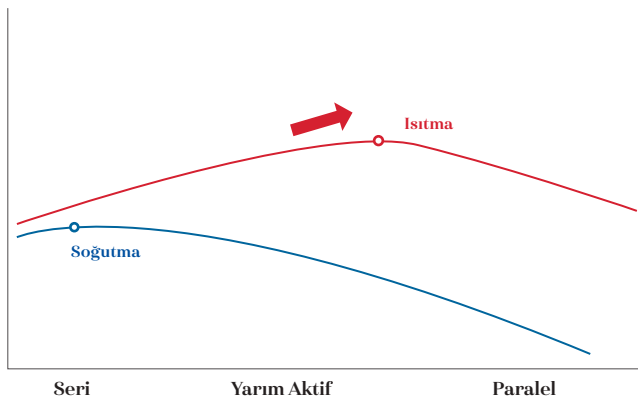

Sürekli Isıtma

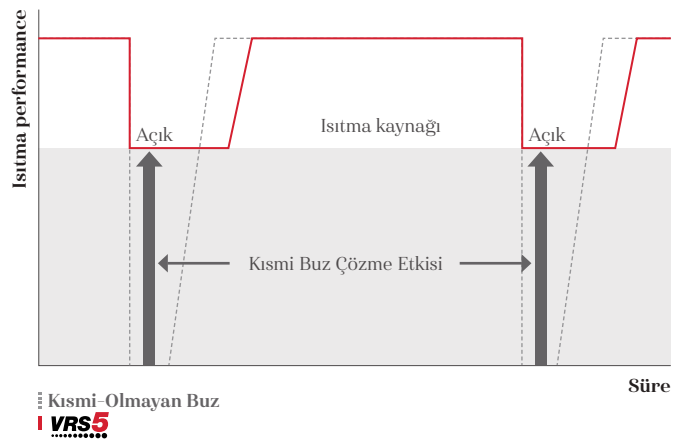

Düşük- Ses Seviyeli Çalışma

Düşük Ses seviyeli çalışmayı sadece gece belirlenen süreden sonra yapabilen önceki modelin aksine, VRS 5'in Düşük Ses seviyeli çalışması gürültü hassasiyeti olan alanlarda zamana bağlı olmaksızın işlev görür.

Otomatik

Gürültü otomatik olarak ayarlanır

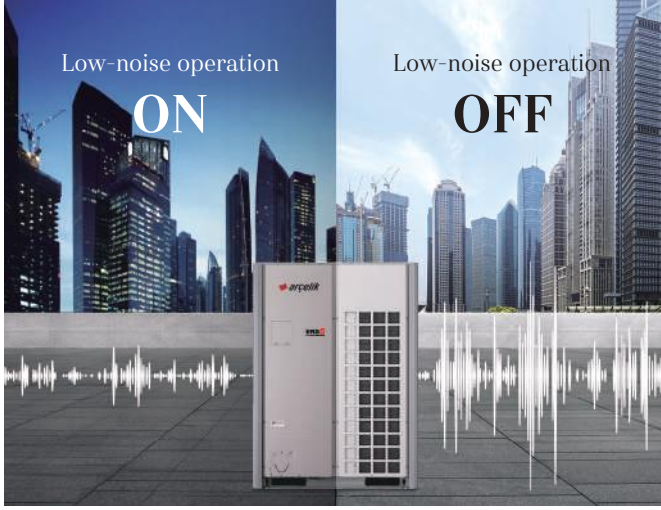

Manüel

Uzaktan kumandayla açılan tercih edilen ayarları



* İç Ünite Standart III Uzaktan Kumandayla ayarlanabilir

Geniş Kapasiteli Dış Ünitelerle Esnek Kurulum Alanı

VRS 5 Yüksek Kapasite Dış Ünite, değerli zemin alanını koruyan montaj alanını minimize eder ve ÜSTlam kurulu ağırlıkları önemli ölçüde azaltır. Bu, kullanıcıların esnek tasarım potansiyelini ve tasarruflu alanın daha iyi kullanılmasını sağlar.

Kurulum alanıyla karşılaştırma

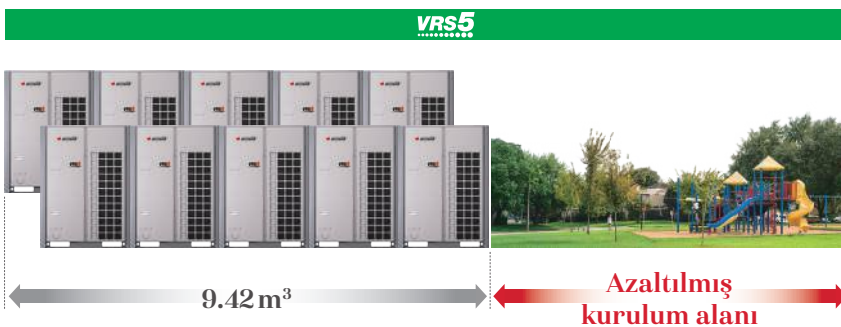

Kurulum alanı karşılaştırması

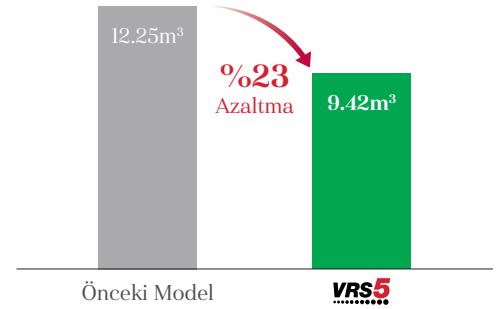

Ürün ağırlık karşılaştırması

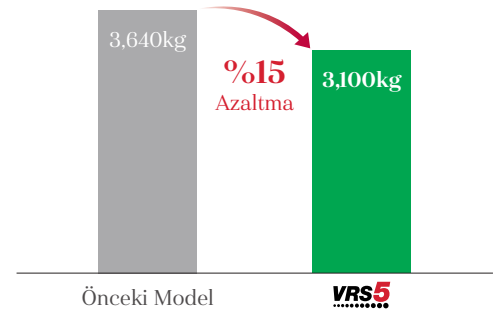

ISI POMPASI

ETON08LU5 / ETONI0LU5 / ETONI2LU5 / ETONI4LU5



HP			8	10	12	14
Model Adı	Kombinasyon Ünitesi		ETON08LU5	ETONI0LU5	ETONI2LU5	ETONI4LU5
	Bağımsız ünite		ETON08LU5	ETONI0LU5	ETONI2LU5	ETONI4LU5
Kapasite	Soğutma (Nominal)	kW	22.4	28.0	33.6	39.2
		Btu/h	76,400	95,500	114,600	133,800
	Isıtma (Nominal)	kW	25.2	31.5	37.8	44.1
		Btu/h	86,000	107,500	129,000	150,500
Giriş	Soğutma (Nominal)	kW	4.59	5.70	7.91	9.12
	Isıtma (Nominal)	kW	4.74	5.78	8.06	9.78
EER (Nominal)			4.88	4.91	4.25	4.30
COP (Nominal)			5.32	5.45	4.69	4.51
ESEER			7.57	7.31	6.72	6.23
ESEER (SLC)			8.51	8.23	7.74	7.03
Güç Faktörü	Nominal	-	0.93	0.93	0.93	0.93
Dış	Renk		Sıcak gri/Şafak gri	Sıcak gri/Şafak gri	Sıcak gri/Şafak gri	Sıcak gri/Şafak gri
	RAL kod		NL503K / NA507K	NL503K / NA507K	NL503K / NA507K	NL503K / NA507K
Isı Esanjörü			Geniş panjur artı	Geniş panjur artı	Geniş panjur artı	Geniş panjur artı
Kompresör	Motor Çıkışı x Sayısı	W x No.	5,300 x 1	5,300 x 1	5,300 x 1	5,300 x 1
	Tip		Pervane fan	Pervane fan	Pervane fan	Pervane fan
Fan	Motor Çıkışı x Sayısı	W	1,200 x 1	1,200 x 1	1,200 x 1	900 x 2
	Hava Akış Oranı (yüksek)	m ³ /min	240 x 1	240 x 1	240 x 1	320 x 1
		ft ³ /min	8,476 x 1	8,476 x 1	8,476 x 1	11,301 x 1
	Harici statik Basınc (Maks. Pa)		80	80	80	80
	Drive		DC İnvörtör	DC İnvörtör	DC İnvörtör	DC İnvörtör
	Tahrik	Yandan/Üst	ÜST	ÜST	ÜST	ÜST
Boru bağlantıları	Sıvı Pipe	mm(inch)	9.52(3/8)	9.52(3/8)	12.7(1/2)	12.7(1/2)
	Gaz Pipe	mm(inch)	19.05(3/4)	22.2(7/8)	28.58(1-1/8)	28.58(1-1/8)
Boyutlar (G x Y x D)	mm		(930 x 1,690 x 760) x 1	(930 x 1,690 x 760) x 1	(930 x 1,690 x 760) x 1	(1,240 x 1,690 x 760) x 1
Net ağırlık	kg		199 x 1	199 x 1	199 x 1	221 x 1
	lbs		439 x 1	439 x 1	439 x 1	487 x 1
Ses Basınc Seviye	Soğutma	dB(A)	58.0	58.0	59.0	60.0
	Isıtma	dB(A)	59.0	59.0	60.0	61.0
Ses güç Seviye	Soğutma	dB(A)	78.0	78.0	79.0	82.0
	Isıtma	dB(A)	79.0	79.0	80.0	84.0
İletişim kablosu	No.xmm ² (VCTF-SB)		2C x 1.0 ~ 1.5	2C x 1.0 ~ 1.5	2C x 1.0 ~ 1.5	2C x 1.0 ~ 1.5
Soğutucu	Soğutucu Adı		R410A	R410A	R410A	R410A
	Fabrikada önyüklü miktar	kg	10.0	10.0	10.0	13.0
		lbs	22.0	22.0	22.0	28.7
	TCO ₂ eq		20.9	20.9	20.9	27.1
	Kontrol		Elektronik genişletme valfi	Elektronik genişletme valfi	Elektronik genişletme valfi	Elektronik genişletme valfi
Güç kaynağı	Ø. V. Hz		380~415, 3, 50	380~415, 3, 50	380~415, 3, 50	380~415, 3, 50
			380, 3, 60	380, 3, 60	380, 3, 60	380, 3, 60
MCA			25.2	25.2	25.2	26.1
MFA			32	32	32	32
Maksimum bağlanabilir iç ünite sayısı			13(20)	16(25)	20(30)	23(35)

Not : 1. Yenilik politikamız nedeniyle bazı özellikler bildirimde bulunulmaksızın değiştirilebilir.

2. Kabloleme kablosu boyutu, geçerli yerel ve ulusal kurallara uygun olmalıdır. Elektrik işleri ve tasarım için "Elektriksel özellikler" bölümü dikkate alınmalıdır.

Özellikle Güç kablosu ve devre kesici buna uygun olarak seçilmelidir.

3. Güç faktörü, çalışma koşullarına göre ±%1'den az değişebilir.

4. Ses basıncı seviyesi, yankısız odalardaki anma koşullarında ISO 3745 standardına göre ölçülür. Ses gücü seviyesi yankılanma odalarındaki Standart şartlarda ISO 3741 standardına göre ölçülür. Bu nedenle, çalışma sırasında ortam koşulları nedeniyle bu değerler artırılabilir.

5. Performanslar aşağıdaki koşullara dayanmaktadır: Soğutma: İç Ortam Sıcaklığı. 27 ° CDB / 19 ° CWB, Dış Ortam Sıcaklığı 35 ° CDB / 24 ° CWB

Isıtma: İç Ortam Sıcaklığı. 20 ° CDB / 15 ° CWB, Dış Ortam Sıcaklığı 7 ° CDB / 6 ° CWB

Birbirine Bağlı Boru Uzunluğu 7,5 m ve Yükseklik (Dış Ünite ~ İç Ünite) farkı Sıfır'dır.

6. Parantez içindeki sayılar, dış ünite kombinasyonuna göre maksimum bağlanabilir iç ünite anlamına gelir. Tavsiye edilen oran% 130'dur.

7. Bu ürün Florlu sera gazları içerir. (R410A, GWP (Küresel ısınma potansiyeli) = 2087.5)

8. MCA: Minimum Circuit Amperes

9. MFA: Minimum Fuse Amperes

ISI POMPASI

ETONI6LU5 / ETONI8LU5 / ETON20LU5 / ETON22LU5



HP			16	18	20	22
Model Adı	Kombinasyon Ünitesi		ETONI6LU5	ETONI8LU5	ETON20LU5	ETON22LU5
	Bağımsız ünite		ETONI6LU5	ETONI8LU5	ETON20LU5	ETON22LU5
Kapasite	Soğutma (Nominal)	kW	44.8	50.4	56.0	61.6
		Btu/h	152,900	172,000	191,100	210,200
	Isıtma (Nominal)	kW	50.4	56.7	63.0	69.3
		Btu/h	172,000	193,500	215,000	236,500
Giriş	Soğutma (Nominal)	kW	10.80	10.96	12.31	14.84
	Isıtma (Nominal)	kW	11.59	12.06	15.52	17.54
EER (Nominal)			4.15	4.60	4.55	4.15
COP (Nominal)			4.35	4.70	4.06	3.95
ESEER			5.61	6.30	5.98	5.68
ESEER (SLC)			6.63	6.90	6.55	6.70
Güç Faktörü	Nominal	-	0.93	0.93	0.93	0.93
Dış	Renk		Sıcak gri/Şafak gri	Sıcak gri/Şafak gri	Sıcak gri/Şafak gri	Sıcak gri/Şafak gri
	RAL kod		NL503K / NA507K	NL503K / NA507K	NL503K / NA507K	NL503K / NA507K
Isı Esanjörü			Geniş panjur artı	Geniş panjur artı	Geniş panjur artı	Geniş panjur artı
Kompresör	Motor Çıkışı x Sayısı	W x No.	5,300 x 1	5,300 x 1 + 4,200 x 1	5,300 x 2	5,300 x 2
	Tip		Pervane fan	Pervane fan	Pervane fan	Pervane fan
Fan	Motor Çıkışı x Sayısı	W	900 x 2	900 x 2	900 x 2	900 x 2
	Hava Akış Oranı (yüksek)	m ³ /min	320 x 1	320 x 1	320 x 1	320 x 1
		ft ³ /min	11,301 x 1	11,301 x 1	11,301 x 1	11,301 x 1
	Harici statik Basıncı (Maks. Pa)		80	80	80	80
	Drive		DC İntertör	DC İntertör	DC İntertör	DC İntertör
	Tahrik	Yandan/Üst	ÜST	ÜST	ÜST	ÜST
Boru bağlantıları	Sıvı Pipe	mm(inch)	12.7(1/2)	15.88(5/8)	15.88(5/8)	15.88(5/8)
	Gaz Pipe	mm(inch)	28.58(1-1/8)	28.58(1-1/8)	28.58(1-1/8)	28.58(1-1/8)
Boyutlar (G x Y x D)	mm		(1,240 x 1,690 x 760) x 1	(1,240 x 1,690 x 760) x 1	(1,240 x 1,690 x 760) x 1	(1,240 x 1,690 x 760) x 1
Net ağırlık	kg		221 x 1	261 x 1	281 x 1	281 x 1
	lbs		487 x 1	575 x 1	619 x 1	619 x 1
Ses Basıncı Seviye	Soğutma	dB(A)	60.5	61.0	62.0	64.5
	Isıtma	dB(A)	61.5	62.0	64.5	65.5
Ses güç Seviye	Soğutma	dB(A)	83.0	85.0	86.0	86.0
	Isıtma	dB(A)	85.0	86.0	87.0	88.0
İletişim kablosu	No.xmm ² (VCTF-SB)		2C x 1.0 ~ 1.5	2C x 1.0 ~ 1.5	2C x 1.0 ~ 1.5	2C x 1.0 ~ 1.5
Soğutucu	Soğutucu Adı		R410A	R410A	R410A	R410A
	Fabrikada önyüklü miktar	kg	13.0	13.0	14.0	14.0
		lbs	28.7	28.7	30.9	30.9
	TCO _{eq}		27.1	27.1	29.2	29.2
	Kontrol		Elektronik genişletme valfi	Elektronik genişletme valfi	Elektronik genişletme valfi	Elektronik genişletme valfi
Güç kaynağı	Ø, V, Hz		380~415, 3, 50	380~415, 3, 50	380~415, 3, 50	380~415, 3, 50
			380, 3, 60	380, 3, 60	380, 3, 60	380, 3, 60
MCA			27.3	40	41.8	46.8
MFA			32	50	50	50
Maksimum bağlanabilir iç ünite sayısı			26(40)	29(45)	32(50)	35(56)

Not : 1. Yenilik politikamız nedeniyle bazı özellikler bildirimde bulunulmaksızın değiştirilebilir.

2. Kabloleme kablosu boyutu, geçerli yerel ve ulusal kurallara uygun olmalıdır. Elektrik işleri ve devre kesici buna uygun olarak seçilmelidir.

Özellikle Güç kablosu ve devre kesici buna uygun olarak seçilmelidir.

3. Güç faktörü, çalışma koşullarına göre ±% 1'den az değişebilir.

4. Ses basıncı seviyesi, yankısız odalardaki anma koşullarında ISO 3745 standardına göre ölçülür. Ses gücü seviyesi yankılanma odalarındaki Standart şartlarda ISO 3741 standardına göre ölçülür. Bu nedenle, çalışma sırasında ortam koşulları nedeniyle bu değerler artırılabilir.

5. Performanslar aşağıdaki koşullara dayanmaktadır: Soğutma: İç Ortam Sıcaklığı. 27 ° CDB / 19 ° CWB, Dış Ortam Sıcaklığı 35 ° CDB / 24 ° CWB

Isıtma: İç Ortam Sıcaklığı. 20 ° CDB / 15 ° CWB, Dış Ortam Sıcaklığı 7 ° CDB / 6 ° CWB

Birbirine Bağlı Boru Uzunluğu 7,5 m ve Yükseklik (Dış Ünite ~ İç Ünite) farkı Sıfır'dır.

6. Parantez içindeki sayılar, dış ünite kombinasyonuna göre maksimum bağlanabilir iç ünite anlamına gelir. Tavsiye edilen oran% 130'dur.

7. Bu ürün Florlu sera gazları içerir. (R410A, GWP (Küresel ısınma potansiyeli) = 2087.5)

8. MCA: Minimum Circuit Amperes

9. MFA: Minimum Fuse Amperes

ISI POMPASI

ETON24LU5 / ETON26LU5 / ETON22ILU5 / ETON24ILU5



HP			24	26	22'	24'	
Model Adı	Kombinasyon Ünitesi		ETON24LU5	ETON26LU5	ETON22ILU5	ETON24ILU5	
	Bağımsız Ünite		ETON24LU5	ETON26LU5	ETON12LU5 ETON10LU5	ETON12LU5 ETON12LU5	
Kapasite	Soğutma (Nominal)	kW	67.2	72.8	61.6	67.2	
		Btu/h	229,300	248,400	210,100	229,200	
	Isıtma (Nominal)	kW	74.3	74.3	69.3	75.6	
		Btu/h	253,400	253,400	236,500	258,000	
Giriş	Soğutma (Nominal)	kW	16.76	19.41	13.60	15.81	
	Isıtma (Nominal)	kW	18.85	19.49	13.80	16.12	
EER (Nominal)			4.01	3.75	4.53	4.25	
COP (Nominal)			3.94	3.81	5.01	4.69	
ESEER			6.98	5.58	6.72	5.38	
ESEER (SLC)			7.95	6.83	7.74	6.47	
Güç Faktörü	Nominal		0.93	0.93	0.93	0.93	
Dış	Renk		Sıcak gri/Şafak gri	Sıcak gri/Şafak gri	Sıcak gri/Şafak gri	Sıcak gri/Şafak gri	
	RAL kod		NL503K / NA507K	NL503K / NA507K	NL503K / NA507K	NL503K / NA507K	
Isı Esanjörü			Geniş panjur artı	Geniş panjur artı	Geniş panjur artı	Geniş panjur artı	
Kompresör	Motor Çıkışı x Sayısı	W x No.	5,300 x 2	5,300 x 2	5,300 x 2	5,300 x 2	
	Tip		Pervane fan	Pervane fan	Pervane fan	Pervane fan	
Fan	Motor Çıkışı x Sayısı	W	900 x 2	900 x 2	(1,200 x 1) + (1,200 x 1)	(1,200 x 1) + (1,200 x 1)	
	Hava Akış Oranı (yüksek)	m³/min	320 x 1	320 x 1	(240 x 1) + (240 x 1)	(240 x 1) + (240 x 1)	
		ft³/min	11,301 x 1	11,301 x 1	(8,476 x 1) + (8,476 x 1)	(8,476 x 1) + (8,476 x 1)	
	Harici statik Basınç (Maks. Pa)		80	80	80	80	
	Drive		DC İnvörtör	DC İnvörtör	DC İnvörtör	DC İnvörtör	
	Tahrik	Yandan/ Üst	ÜST	ÜST	ÜST	ÜST	
Boru bağlantıları	Sıvı Pipe	mm(inch)	15.88(5/8)	19.05(3/4)	15.88(5/8)	15.88(5/8)	
	Gaz Pipe	mm(inch)	34.9(1-3/8)	34.9(1-3/8)	28.58(1-1/8)	34.9(1-3/8)	
Boyutlar (G x Y x D)			mm (1,240 x 1,690 x 760) x 1	mm (1,240 x 1,690 x 760) x 1	mm (930 x 1,690 x 760) x 2	mm (930 x 1,690 x 760) x 2	
Net ağırlık			kg 283 x 1	kg 283 x 1	kg 199 x 2	kg 199 x 2	
			lbs 624 x 1	lbs 624 x 1	lbs 439 x 2	lbs 439 x 2	
Ses Basınç Seviye	Soğutma	dB(A)	65.0	65.0	61.5	62.0	
	Isıtma	dB(A)	67.0	67.0	62.5	63.0	
Ses güç Seviye	Soğutma	dB(A)	88.0	88.0	81.5	82.0	
	Isıtma	dB(A)	90.0	90.0	82.5	83.0	
İletişim kablosu			No.xmm ² (VCTF-SB) 2C x 1.0 ~ 1.5	No.xmm ² (VCTF-SB) 2C x 1.0 ~ 1.5	No.xmm ² (VCTF-SB) 2C x 1.0 ~ 1.5	No.xmm ² (VCTF-SB) 2C x 1.0 ~ 1.5	
Soğutucu	Soğutucu Adı		R410A	R410A	R410A	R410A	
	Fabrikada önyüklü miktar	kg	16.0	16.0	10.0 + 10.0	10.0 + 10.0	
		lbs	35.3	35.3	22.0 + 22.0	22.0 + 22.0	
	TCO _{eq}		33.4	33.4	41.8	41.8	
Kontrol			Elektronik genişletme valfi	Elektronik genişletme valfi	Elektronik genişletme valfi	Elektronik genişletme valfi	
Güç kaynağı	Ø, V, Hz			380~415, 3, 50	380~415, 3, 50	380~415, 3, 50	380~415, 3, 50
				380, 3, 60	380, 3, 60	380, 3, 60	380, 3, 60
MCA			50	54.5	50.9	50.9	
MFA			63	63	63	63	
Maksimum bağlanabilir iç ünite sayısı			39(61)	42(64)	35(44)	39(48)	

Not : 1. Yenilik politikamız nedeniyle bazı özellikler bildirimde bulunulmaksızın değiştirilebilir.

2. Kabloleme kablosu boyutu, geçerli yerel ve ulusal kurallara uygun olmalıdır. Elektrik işleri ve tasarım için "Elektriksel özellikler" bölümü dikkate alınmalıdır.

3. Güç faktörü, çalışma koşullarına göre ±%1'den az değişebilir.

4. Ses basıncı seviyesi, yankısız odalardaki anma koşullarında ISO 3745 standardına göre ölçülür. Ses gücü seviyesi yankılanma odalarındaki Standart şartlarda ISO 3741 standardına göre ölçülür. Bu nedenle, çalışma sırasında ortam koşulları nedeniyle bu değerler artırılabilir.

5. Performanslar aşağıdaki koşullara dayanmaktadır: Soğutma: İç Ortam Sıcaklığı, 27 ° CDB / 19 ° CWB, Dış Ortam Sıcaklığı 35 ° CDB / 24 ° CWB

Isıtma: İç Ortam Sıcaklığı, 20 ° CDB / 15 ° CWB, Dış Ortam Sıcaklığı 7 ° CDB / 6 ° CWB

Birbirine Bağlı Boru Uzunluğu 7,5 m ve Yükseklik (Dış Ünite ~ İç Ünite) farkı Sıfır'dır.

6. Parantez içindeki sayılar, dış ünite kombinasyonuna göre maksimum bağlanabilir iç ünite anlamına gelir. Tavsiye edilen oran% 130'dur.

7. Bu ürün Florlu sera gazları içerir. (R410A, GWP (Küresel ısınma potansiyeli) = 2087.5)

8. MCA: Minimum Circuit Amperes

9. MFA: Minimum Fuse Amperes

ISI POMPASI

ETON261LU5 / ETON28LU5 / ETON30LU5 / ETON32LU5



HP			26'	28	30	32
Model Adı	Kombinasyon Ünitesi		ETON261LU5	ETON28LU5	ETON30LU5	ETON32LU5
	Bağımsız ünite		ETON14LU5 ETON12LU5	ETON16LU5 ETON12LU5	ETON18LU5 ETON12LU5	ETON20LU5 ETON12LU5
Kapasite	Soğutma (Nominal)	kW	72.8	78.4	84.0	89.6
		Btu/h	248,400	267,500	286,600	305,700
	Isıtma (Nominal)	kW	81.9	88.2	94.5	100.8
		Btu/h	279,500	301,000	322,500	344,000
Giriş	Soğutma (Nominal)	kW	17.02	18.70	18.86	20.21
	Isıtma (Nominal)	kW	17.84	19.65	20.12	23.58
EER (Nominal)			4.28	4.19	4.45	4.43
COP (Nominal)			4.59	4.49	4.70	4.28
ESEER			6.45	6.04	6.46	6.24
ESEER (SLC)			7.34	7.06	7.20	6.94
Güç Faktörü	Nominal		0.93	0.93	0.93	0.93
Dış	Renk		Sıcak gri/Şafak gri	Sıcak gri/Şafak gri	Sıcak gri/Şafak gri	Sıcak gri/Şafak gri
	RAL kod		NL503K / NA507K	NL503K / NA507K	NL503K / NA507K	NL503K / NA507K
Isı Esanjörü			Geniş panjur artı	Geniş panjur artı	Geniş panjur artı	Geniş panjur artı
Kompresör	Motor Çıkışı x Sayısı	W x No.	5,300 x 2	5,300 x 2	(5,300 x 2) + (4,200 x 1)	(5,300 x 2) + (4,200 x 1)
	Tip		Pervane fan	Pervane fan	Pervane fan	Pervane fan
Fan	Motor Çıkışı x Sayısı	W	(900 x 2) + (1,200 x 1)	(900 x 2) + (1,200 x 1)	(900 x 2) + (1,200 x 1)	(900 x 2) + (1,200 x 1)
	Hava Akış Oranı (yüksek)	m³/min	(320 x 1) + (240 x 1)	(320 x 1) + (240 x 1)	(320 x 1) + (240 x 1)	(320 x 1) + (240 x 1)
		ft³/min	(11,301 x 1) + (8,476 x 1)	(11,301 x 1) + (8,476 x 1)	(11,301 x 1) + (8,476 x 1)	(11,301 x 1) + (8,476 x 1)
	Harici statik Basınc (Maks. Pa)		80	80	80	80
	Drive		DC İntertör	DC İntertör	DC İntertör	DC İntertör
	Tahrik	Yandan/Üst	ÜST	ÜST	ÜST	ÜST
Boru bağlantıları	Svı Pipe	mm(inch)	19.05(3/4)	19.05(3/4)	19.05(3/4)	19.05(3/4)
	Gaz Pipe	mm(inch)	34.9(1-3/8)	34.9(1-3/8)	34.9(1-3/8)	34.9(1-3/8)
Boyutlar (G x Y x D)	mm		(1,240 x 1,690 x 760) x 1 + (930 x 1,690 x 760) x 1	(1,240 x 1,690 x 760) x 1 + (930 x 1,690 x 760) x 1	(1,240 x 1,690 x 760) x 1 + (930 x 1,690 x 760) x 1	(1,240 x 1,690 x 760) x 1 + (930 x 1,690 x 760) x 1
Net ağırlık	kg		(221 x 1) + (199 x 1)	(221 x 1) + (199 x 1)	(261 x 1) + (199 x 1)	(281 x 1) + (199 x 1)
	lbs		(487 x 1) + (439 x 1)	(487 x 1) + (439 x 1)	(575 x 1) + (439 x 1)	(619 x 1) + (439 x 1)
Ses Basınc Seviye	Soğutma	dB(A)	62.5	62.8	63.1	63.8
	Isıtma	dB(A)	63.5	63.8	64.1	65.8
Ses güç Seviye	Soğutma	dB(A)	83.8	84.5	86.0	86.8
	Isıtma	dB(A)	85.5	86.2	87.0	87.8
İletişim kablosu	No.xmm² (VCTF-SB)		2C x 1.0 ~ 1.5	2C x 1.0 ~ 1.5	2C x 1.0 ~ 1.5	2C x 1.0 ~ 1.5
Soğutucu	Soğutucu Adı		R410A	R410A	R410A	R410A
	Fabrikada önyüklü miktar		13.0 + 10.0	13.0 + 10.0	13.0 + 10.0	14.0 + 10.0
	TCO ₂ eq		28.7 + 22.0	28.7 + 22.0	28.7 + 22.0	30.9 + 22.0
	Kontrol		Elektronik genişletme valfi	Elektronik genişletme valfi	Elektronik genişletme valfi	Elektronik genişletme valfi
	Güç kaynağı		Ø, V, Hz	380~415, 3, 50	380~415, 3, 50	380~415, 3, 50
MCA			380, 3, 60	380, 3, 60	380, 3, 60	380, 3, 60
MFA			51.8	52.7	65.5	67.3
Maksimum bağlanabilir iç ünite sayısı			63	63	80	80
			42(52)	45(56)	49(60)	52(64)

Not : 1. Yenilik politikamız nedeniyle bazı özellikler bildirimde bulunulmaksızın değiştirilebilir.

2. Kabloleme kablosu boyutu, geçerli yerel ve ulusal kurallara uygun olmalıdır. Elektrik işleri ve devre kesici buna uygun olarak seçilmelidir.

Özellikle Güç kablosu ve devre kesici buna uygun olarak seçilmelidir.

3. Güç faktörü, çalışma koşullarına göre ±% 1'den az değişebilir.

4. Ses basıncı seviyesi, yankısız odalardaki anma koşullarında ISO 3745 standardına göre ölçülür. Ses gücü seviyesi yankılanma odalarındaki Standart şartlarda ISO 3741 standardına göre ölçülür. Bu nedenle, çalışma sırasında ortam koşulları nedeniyle bu değerler artırılabilir.

5. Performanslar aşağıdaki koşullara dayanmaktadır: Soğutma: İç Ortam Sıcaklığı: 27 ° CDB / 19 ° CWB, Dış Ortam Sıcaklığı: 35 ° CDB / 24 ° CWB

Isıtma: İç Ortam Sıcaklığı: 20 ° CDB / 15 ° CWB, Dış Ortam Sıcaklığı: 7 ° CDB / 6 ° CWB

Birbirine Bağlı Boru Uzunluğu 7,5 m ve Yükseklik (Dış Ünite ~ İç Ünite) farkı Sıfır'dır.

6. Parantez içindeki sayılar, dış ünite kombinasyonuna göre maksimum bağlanabilir iç ünite anlamına gelir. Tavsiye edilen oran% 130'dur.

7. Bu ürün Florlu sera gazları içerir. (R410A, GWP (Küresel ısınma potansiyeli) = 2087.5)

8. MCA: Minimum Circuit Amperes

9. MFA: Minimum Fuse Amperes

ISI POMPASI

ETON34LU5 / ETON36LU5 / ETON38LU5 / ETON40LU5



HP			34	36	38	40
Model Adı	Kombinasyon Ünitesi		ETON34LU5	ETON36LU5	ETON38LU5	ETON40LU5
	Bağımsız Ünite		ETON22LU5 ETON12LU5	ETON24LU5 ETON12LU5	ETON24LU5 ETON14LU5	ETON24LU5 ETON16LU5
Kapasite	Soğutma (Nominal)	kW	95.2	100.8	106.4	112.0
		Btu/h	324,800	343,900	363,100	382,200
	Isıtma (Nominal)	kW	107.1	112.1	118.4	124.7
		Btu/h	365,500	382,400	403,900	425,400
Giriş	Soğutma (Nominal)	kW	22.75	24.66	25.87	27.55
	Isıtma (Nominal)	kW	25.60	26.91	28.62	30.43
EER (Nominal)			4.18	4.09	4.11	4.06
COP (Nominal)			4.18	4.16	4.13	4.10
ESEER			6.01	5.92	5.80	5.59
ESEER (SLC)			7.03	7.11	6.89	6.75
Güç Faktörü			0.93	0.93	0.93	0.93
Dış	Renk		Sıcak gri/Şafak gri	Sıcak gri/Şafak gri	Sıcak gri/Şafak gri	Sıcak gri/Şafak gri
	RAL kod		NL503K / NA507K	NL503K / NA507K	NL503K / NA507K	NL503K / NA507K
Isı Esanjörü			Geniş panjur artı	Geniş panjur artı	Geniş panjur artı	Geniş panjur artı
Kompresör	Motor Çıkışı x Sayısı	W x No.	5,300 x 3	5,300 x 3	5,300 x 3	5,300 x 3
	Tip		Pervane fan	Pervane fan	Pervane fan	Pervane fan
Fan	Motor Çıkışı x Sayısı	W	(900 x 2) + (1,200 x 1)	(900 x 2) + (1,200 x 1)	900 x 4	900 x 4
	Hava Akış Oranı (yüksek)	m³/min	(320 x 1) + (240 x 1)	(320 x 1) + (240 x 1)	320 x 2	320 x 2
		ft³/min	(11,301 x 1) + (8,476 x 1)	(11,301 x 1) + (8,476 x 1)	11,301 x 2	11,301 x 2
	Harici statik Basınç (Maks. Pa)		80	80	80	80
	Drive		DC İnvörtör	DC İnvörtör	DC İnvörtör	DC İnvörtör
	Tahrik	Yandan/Üst	ÜST	ÜST	ÜST	ÜST
Boru bağlantıları	Sıvı Pipe	mm(inch)	19.05(3/4)	19.05(3/4)	19.05(3/4)	19.05(3/4)
	Gas Pipe	mm(inch)	34.9(1-3/8)	41.3(1-5/8)	41.3(1-5/8)	41.3(1-5/8)
Boyutlar (G x Y x D)	mm		(1,240 x 1,690 x 760) x 1 + (930 x 1,690 x 760) x 1	(1,240 x 1,690 x 760) x 1 + (930 x 1,690 x 760) x 1	(1,240 x 1,690 x 760) x 2	(1,240 x 1,690 x 760) x 2
Net ağırlık	kg		(281 x 1) + (199 x 1)	(283 x 1) + (199 x 1)	(283 x 1) + (221 x 1)	(283 x 1) + (221 x 1)
	lbs		(619 x 1) + (439 x 1)	(624 x 1) + (439 x 1)	(624 x 1) + (487 x 1)	(624 x 1) + (487 x 1)
Ses Basınç Seviye	Soğutma	dB(A)	65.6	66.0	66.2	66.3
	Isıtma	dB(A)	66.6	67.8	68.0	68.1
Ses güç Seviye	Soğutma	dB(A)	86.8	88.5	89.0	89.2
	Isıtma	dB(A)	88.6	90.4	91.0	91.2
İletişim kablosu	No.xmm² (VCTF-SB)		2C x 1.0 ~ 1.5	2C x 1.0 ~ 1.5	2C x 1.0 ~ 1.5	2C x 1.0 ~ 1.5
Soğutucu	Soğutucu Adı		R410A	R410A	R410A	R410A
	Fabrikada önyüklü miktar	kg	14.0 + 10.0	16.0 + 10.0	16.0 + 13.0	16.0 + 13.0
		lbs	30.9 + 22.0	35.3 + 22.0	35.3 + 28.7	35.3 + 28.7
	TCO ₂ eq		50.1	54.3	60.5	60.5
Güç kaynağı	Kontrol		Elektronik genişletme valfi	Elektronik genişletme valfi	Elektronik genişletme valfi	Elektronik genişletme valfi
	Ø, V, Hz		380~415, 3, 50	380~415, 3, 50	380~415, 3, 50	380~415, 3, 50
MCA			380, 3, 60	380, 3, 60	380, 3, 60	380, 3, 60
MFA			72.7	76.4	77.3	78.2
MFA			80	80	100	100
Maksimum bağlanabilir iç ünite sayısı			55(64)	58(64)	61(64)	64

Not : 1. Yenilik politikamız nedeniyle bazı özellikler bildirimde bulunulmaksızın değiştirilebilir.

2. Kabloleme kablosu boyutu, geçerli yerel ve ulusal kurallara uygun olmalıdır. Elektrik işleri ve tasarım için "Elektriksel özellikler" bölümü dikkate alınmalıdır.

3. Güç faktörü, çalışma koşullarına göre ±%1'den az değişebilir.

4. Ses basıncı seviyesi, yankısız odalardaki anma koşullarında ISO 3745 standardına göre ölçülür. Ses gücü seviyesi yankılanma odalarındaki Standart şartlarda ISO 3741 standardına göre ölçülür. Bu nedenle, çalışma sırasında ortam koşulları nedeniyle bu değerler artırılabilir.

5. Performanslar aşağıdaki koşullara dayanmaktadır: Soğutma: İç Ortam Sıcaklığı. 27 ° CDB / 19 ° CWB, Dış Ortam Sıcaklığı 35 ° CDB / 24 ° CWB

Isıtma: İç Ortam Sıcaklığı. 20 ° CDB / 15 ° CWB, Dış Ortam Sıcaklığı 7 ° CDB / 6 ° CWB

Birbirine Bağlı Boru Uzunluğu 7,5 m ve Yükseklik (Dış Ünite ~ İç Ünite) farkı Sıfır'dır.

6. Parantez içindeki sayılar, dış ünite kombinasyonuna göre maksimum bağlanabilir iç ünite anlamına gelir. Tavsiye edilen oran% 130'dur.

7. Bu ürün Florlu sera gazları içerir. (R410A, GWP (Küresel ısınma potansiyeli) = 2087.5)

8. MCA: Minimum Circuit Amperes

9. MFA: Minimum Fuse Amperes

ISI POMPASI

ETON42LU5 / ETON44LU5 / ETON46LU5 / ETON48LU5



HP			42	44	46	48
Model Adı	Kombinasyon Ünitesi		ETON42LU5	ETON44LU5	ETON46LU5	ETON48LU5
	Bağımsız ünite		ETON24LU5 ETON18LU5	ETON24LU5 ETON20LU5	ETON24LU5 ETON22LU5	ETON24LU5 ETON24LU5
Kapasite	Soğutma (Nominal)	kW	117.6	123.2	128.8	134.4
		Btu/h	401,300	420,400	439,500	458,600
	Isıtma (Nominal)	kW	131.0	137.3	143.6	148.5
		Btu/h	446,900	468,400	489,900	506,800
Giriş	Soğutma (Nominal)	kW	27.71	29.07	31.60	33.52
	Isıtma (Nominal)	kW	30.91	34.36	36.39	37.69
EER (Nominal)			4.24	4.24	4.08	4.01
COP (Nominal)			4.24	3.99	3.94	3.94
ESEER			5.87	5.75	5.63	5.58
ESEER (SLC)			6.84	6.68	6.77	6.83
Güç Faktörü	Nominal		0.93	0.93	0.93	0.93
Dış	Renk		Sıcak gri/Şafak gri	Sıcak gri/Şafak gri	Sıcak gri/Şafak gri	Sıcak gri/Şafak gri
	RAL kod		NL503K / NA507K	NL503K / NA507K	NL503K / NA507K	NL503K / NA507K
Isı Esanjörü			Geniş panjur artı	Geniş panjur artı	Geniş panjur artı	Geniş panjur artı
Kompresör	Motor Çıkışı x Sayısı	W x No.	(5,300 x 3) + (4,200 x 1)	5,300 x 4	5,300 x 4	5,300 x 4
	Tip		Pervane fan	Pervane fan	Pervane fan	Pervane fan
Fan	Motor Çıkışı x Sayısı	W	900 x 4	900 x 4	900 x 4	900 x 4
	Hava Akış Oranı (yüksek)	m³/min	320 x 2	320 x 2	320 x 2	320 x 2
		ft³/min	11,301 x 2	11,301 x 2	11,301 x 2	11,301 x 2
	Harici statik Basınc (Maks. Pa)		80	80	80	80
	Drive		DC İntertör	DC İntertör	DC İntertör	DC İntertör
	Tahrik	Yandan/Üst	ÜST	ÜST	ÜST	ÜST
Boru bağlantıları	Sıvı Pipe	mm(inch)	19.05(3/4)	19.05(3/4)	19.05(3/4)	19.05(3/4)
	Gaz Pipe	mm(inch)	41.3(1-5/8)	41.3(1-5/8)	41.3(1-5/8)	41.3(1-5/8)
Boyutlar (G x Y x D)			(1,240 x 1,690 x 760) x 2	(1,240 x 1,690 x 760) x 2	(1,240 x 1,690 x 760) x 2	(1,240 x 1,690 x 760) x 2
Net ağırlık			(283 x 1) + (261 x 1)	(283 x 1) + (281 x 1)	(283 x 1) + (281 x 1)	283 x 2
			(624 x 1) + (575 x 1)	(624 x 1) + (619 x 1)	(624 x 1) + (619 x 1)	624 x 2
Ses Basınc Seviye	Soğutma	dB(A)	66.5	66.8	67.8	68.0
	Isıtma	dB(A)	68.2	68.9	69.3	70.0
Ses güc Seviye	Soğutma	dB(A)	89.8	90.1	90.1	91.0
	Isıtma	dB(A)	91.5	91.8	92.1	93.0
İletişim kablosu	No.xmm² (VCTF-SB)		2C x 1.0 ~ 1.5	2C x 1.0 ~ 1.5	2C x 1.0 ~ 1.5	2C x 1.0 ~ 1.5
Soğutucu	Soğutucu Adı		R410A	R410A	R410A	R410A
	Fabrikada önyüklü miktar	kg	16.0 + 13.0	16.0 + 14.0	16.0 + 14.0	16.0 + 16.0
		lbs	35.3 + 28.7	35.3 + 30.9	35.3 + 30.9	35.3 + 35.3
	TCO _{eq}		60.5	62.6	62.6	66.8
Kontrol			Elektronik genişletme valfi	Elektronik genişletme valfi	Elektronik genişletme valfi	Elektronik genişletme valfi
Güç kaynağı	Ø, V, Hz		380~415, 3, 50	380~415, 3, 50	380~415, 3, 50	380~415, 3, 50
			380, 3, 60	380, 3, 60	380, 3, 60	380, 3, 60
MCA			90.9	92.7	96.4	101.8
MFA			100	100	100	125
Maksimum bağlanabilir iç ünite sayısı			64	64	64	64

Not : 1. Yenilik politikamız nedeniyle bazı özellikler bildirimde bulunulmaksızın değiştirilebilir.

2. Kabloleme kablosu boyutu, geçerli yerel ve ulusal kurallara uygun olmalıdır. Elektrik işleri ve devre kesici buna uygun olarak seçilmelidir.

Özellikle Güç kablosu ve devre kesici buna uygun olarak seçilmelidir.

3. Güç faktörü, çalışma koşullarına göre ±% 1'den az değişebilir.

4. Ses basıncı seviyesi, yankısız odalardaki anma koşullarında ISO 3745 standardına göre ölçülür. Ses gücü seviyesi yankılanma odalarındaki Standart şartlarda ISO 3741 standardına göre ölçülür. Bu nedenle, çalışma sırasında ortam koşulları nedeniyle bu değerler artırılabilir.

5. Performanslar aşağıdaki koşullara dayanmaktadır: Soğutma: İç Ortam Sıcaklığı. 27 ° CDB / 19 ° CWB, Dış Ortam Sıcaklığı 35 ° CDB / 24 ° CWB

Isıtma: İç Ortam Sıcaklığı. 20 ° CDB / 15 ° CWB, Dış Ortam Sıcaklığı 7 ° CDB / 6 ° CWB

Birbirine Bağlı Boru Uzunluğu 7,5 m ve Yükseklik (Dış Ünite ~ İç Ünite) farkı Sıfır'dır.

6. Parantez içindeki sayılar, dış ünite kombinasyonuna göre maksimum bağlanabilir iç ünite anlamına gelir. Tavsiye edilen oran% 130'dur.

7. Bu ürün Florlu sera gazları içerir. (R410A, GWP (Küresel ısınma potansiyeli) = 2087.5)

8. MCA: Minimum Circuit Amperes

9. MFA: Minimum Fuse Amperes

ISI POMPASI

ETON50LU5 / ETON52LU5 / ETON54LU5 / ETON56LU5



HP			50	52	54	56
Model Adı	Kombinasyon Ünitesi		ETON50LU5	ETON52LU5	ETON54LU5	ETON56LU5
	Bağımsız ünite		ETON24LU5 ETON14LU5 ETON12LU5	ETON24LU5 ETON16LU5 ETON12LU5	ETON24LU5 ETON18LU5 ETON12LU5	ETON24LU5 ETON20LU5 ETON12LU5
Kapasite	Soğutma (Nominal)	kW	140.0	145.6	151.2	156.8
		Btu/h	477.700	496.800	515.900	535.000
	Isıtma (Nominal)	kW	156.2	162.5	168.8	175.1
		Btu/h	532.900	554.400	575.900	597.400
Giriş	Soğutma (Nominal)	kW	33.78	35.46	35.62	36.97
	Isıtma (Nominal)	kW	36.68	38.49	38.97	42.42
EER (Nominal)			4.14	4.11	4.24	4.24
COP (Nominal)			4.26	4.22	4.33	4.13
ESEER			6.00	5.82	6.04	5.94
ESEER (SLC)			7.08	6.95	7.02	6.89
Güç Faktörü	Nominal	-	0.93	0.93	0.93	0.93
Dış	Renk		Sıcak gri/Şafak gri	Sıcak gri/Şafak gri	Sıcak gri/Şafak gri	Sıcak gri/Şafak gri
	RAL kod		NL503K / NA507K	NL503K / NA507K	NL503K / NA507K	NL503K / NA507K
Isı Esanjörü			Geniş panjur artı	Geniş panjur artı	Geniş panjur artı	Geniş panjur artı
Kompresör	Motor Çıkışı x Sayısı	W x No.	5,300 x 4	5,300 x 4	(5,300 x 4) + (4,200 x 1)	5,300 x 5
	Tip		Pervane fan	Pervane fan	Pervane fan	Pervane fan
Fan	Motor Çıkışı x Sayısı	W	(900 x 4) + (1,200 x 1)	(900 x 4) + (1,200 x 1)	(900 x 4) + (1,200 x 1)	(900 x 4) + (1,200 x 1)
	Hava Akış Oranı (yüksek)	m ³ /min	(320 x 2) + (240 x 1)	(320 x 2) + (240 x 1)	(320 x 2) + (240 x 1)	(320 x 2) + (240 x 1)
		ft ³ /min	(11,301 x 2) + (8,476 x 1)	(11,301 x 2) + (8,476 x 1)	(11,301 x 2) + (8,476 x 1)	(11,301 x 2) + (8,476 x 1)
	Harici statik Basınç (Maks, Pa)		80	80	80	80
	Drive		DC İnvörtör	DC İnvörtör	DC İnvörtör	DC İnvörtör
	Tahrik	Yandan/Üst	ÜST	ÜST	ÜST	ÜST
Boru bağlantıları	Sıvı Pipe	mm(inch)	19.05(3/4)	19.05(3/4)	19.05(3/4)	19.05(3/4)
	Gaz Pipe	mm(inch)	41.3(1-5/8)	41.3(1-5/8)	41.3(1-5/8)	41.3(1-5/8)
Boyutlar (G x Y x D)	mm		(1,240 x 1,690 x 760) x 2 + (930 x 1,690 x 760) x 1	(1,240 x 1,690 x 760) x 2 + (930 x 1,690 x 760) x 1	(1,240 x 1,690 x 760) x 2 + (930 x 1,690 x 760) x 1	(1,240 x 1,690 x 760) x 2 + (930 x 1,690 x 760) x 1
Net ağırlık	kg		(283x1) + (221x1) + (199x1)	(283x1) + (221x1) + (199x1)	(283x1) + (261x1) + (199x1)	(283x1) + (281x1) + (199x1)
	lbs		(624x1) + (487x1) + (439x1)	(624x1) + (487x1) + (439x1)	(624x1) + (575x1) + (439x1)	(624x1) + (619x1) + (439x1)
Ses Basınç Seviye	Soğutma	dB(A)	67.0	67.1	67.2	67.4
	Isıtma	dB(A)	68.6	68.7	68.8	69.5
Ses güç Seviye	Soğutma	dB(A)	89.4	89.6	90.1	90.4
	Isıtma	dB(A)	91.3	91.5	91.8	92.0
İletişim kablosu	No.xmm ² (VCTF-SB)		2C x 1.0 ~ 1.5	2C x 1.0 ~ 1.5	2C x 1.0 ~ 1.5	2C x 1.0 ~ 1.5
Soğutucu	Soğutucu Adı		R410A	R410A	R410A	R410A
	Fabrikada önyüklü miktar	kg	16.0 + 13.0 + 10.0	16.0 + 13.0 + 10.0	16.0 + 13.0 + 10.0	16.0 + 14.0 + 10.0
		lbs	35.3 + 28.7 + 22.0	35.3 + 28.7 + 22.0	35.3 + 28.7 + 22.0	35.3 + 30.9 + 22.0
	TCO ₂ eq		81.4	81.4	81.4	83.5
	Kontrol		Elektronik genişletme valfi	Elektronik genişletme valfi	Elektronik genişletme valfi	Elektronik genişletme valfi
Güç kaynağı	Ø, V, Hz		380~415, 3, 50	380~415, 3, 50	380~415, 3, 50	380~415, 3, 50
			380, 3, 60	380, 3, 60	380, 3, 60	380, 3, 60
MCA			102,3	103,6	116,4	117,1
MFA			125	125	125	125
Maksimum bağlanabilir iç ünite sayısı			64	64	64	64

Not : 1. Yenilik politikamız nedeniyle bazı özellikler bildirimde bulunulmaksızın değiştirilebilir.

2. Kablolama kablosu boyutu, geçerli yerel ve ulusal kurallara uygun olmalıdır. Elektrik işleri ve tasarım için "Elektriksel özellikler" bölümü dikkate alınmalıdır.

Özellikle Güç kablosu ve devre kesici buna uygun olarak seçilmelidir.

3. Güç faktörü, çalışma koşullarına göre ±%1'den az değişebilir.

4. Ses basıncı seviyesi, yankısız odalardaki anma koşullarında ISO 3745 standardına göre ölçülür. Ses gücü seviyesi yankılanma odalarındaki Standart şartlarda ISO 3741 standardına göre ölçülür. Bu nedenle, çalışma sırasında ortam koşulları nedeniyle bu değerler artırılabilir.

5. Performanslar aşağıdaki koşullara dayanmaktadır: Soğutma: İç Ortam Sıcaklığı: 27 ° CDB / 19 ° CWB, Dış Ortam Sıcaklığı 35 ° CDB / 24 ° CWB

Isıtma: İç Ortam Sıcaklığı: 20 ° CDB / 15 ° CWB, Dış Ortam Sıcaklığı 7 ° CDB / 6 ° CWB

Birbirine Bağlı Boru Uzunluğu 7,5 m ve Yükseklik (Dış Ünite ~ İç Ünite) farkı Sıfır'dır.

6. Parantez içindeki sayılar, dış ünite kombinasyonuna göre maksimum bağlanabilir iç ünite anlamına gelir. Tavsiye edilen oran% 130'dur.

7. Bu ürün Florlu sera gazları içerir. (R410A, GWP (Küresel ısınma potansiyeli) = 2087,5)

8. MCA: Minimum Circuit Amperes

9. MFA: Minimum Fuse Amperes

ISI POMPASI

ETON58LU5 / ETON60LU5 / ETON62LU5 / ETON64LU5



HP			58	60	62	64
Model Adı	Kombinasyon Ünitesi		ETON58LU5	ETON60LU5	ETON62LU5	ETON64LU5
	Bağımsız ünite		ETON24LU5 ETON22LU5 ETON12LU5	ETON24LU5 ETON24LU5 ETON12LU5	ETON24LU5 ETON24LU5 ETON14LU5	ETON24LU5 ETON24LU5 ETON16LU5
Kapasite	Soğutma (Nominal)	kW	162.4	168.0	173.6	179.2
		Btu/h	554,100	573,200	592,400	611,500
	Isıtma (Nominal)	kW	181.4	186.3	192.6	198.9
		Btu/h	618,900	635,800	657,300	678,800
Giriş	Soğutma (Nominal)	kW	39.51	41.42	42.63	44.31
	Isıtma (Nominal)	kW	44.45	45.75	47.47	49.28
EER (Nominal)			4.11	4.06	4.07	4.04
COP (Nominal)			4.08	4.07	4.06	4.04
ESEER			5.83	5.78	5.71	5.59
ESEER (SLC)			6.95	7.00	6.87	6.78
Güç Faktörü	Nominal	-	0.93	0.93	0.93	0.93
Dış	Renk		Sıcak gri /Şafak gri	Sıcak gri /Şafak gri	Sıcak gri /Şafak gri	Sıcak gri /Şafak gri
	RAL kod		NL503K / NA507K	NL503K / NA507K	NL503K / NA507K	NL503K / NA507K
Isı Esanjörü			Geniş panjur artı	Geniş panjur artı	Geniş panjur artı	Geniş panjur artı
Kompresör	Motor Çıkışı x Sayısı	W x No.	5,300 x 5	5,300 x 5	5,300 x 5	5,300 x 5
	Tip		Pervane fan	Pervane fan	Pervane fan	Pervane fan
Fan	Motor Çıkışı x Sayısı	W	(900 x 4) + (1,200 x 1)	(900 x 4) + (1,200 x 1)	900 x 6	900 x 6
	Hava Akış Oranı (yüksek)	m ³ /min	(320 x 2) + (240 x 1)	(320 x 2) + (240 x 1)	320 x 3	320 x 3
		ft ³ /min	(11,301 x 2) + (8,476 x 1)	(11,301 x 2) + (8,476 x 1)	11,301 x 3	11,301 x 3
	Harici statik Basınç (Maks. Pa)		80	80	80	80
	Drive		DC İntertör	DC İntertör	DC İntertör	DC İntertör
	Tahrik	Yandan/ Üst	ÜST	ÜST	ÜST	ÜST
Boru bağlantıları	Sıvı Pipe	mm(inch)	19.05(3/4)	19.05(3/4)	22.2(7/8)	22.2(7/8)
	Gaz Pipe	mm(inch)	41.3(1-5/8)	41.3(1-5/8)	44.5(1-3/4)	44.5(1-3/4)
Boyutlar (G x Y x D)	mm		(1,240 x 1,690 x 760) x 2 + (930 x 1,690 x 760) x 1	(1,240 x 1,690 x 760) x 2 + (930 x 1,690 x 760) x 1	(1,240 x 1,690 x 760) x 3	(1,240 x 1,690 x 760) x 3
Net ağırlık	kg		(283 x 1) + (281 x 1) + (199 x 1)	(283 x 2) + (199 x 1)	(283 x 2) + (221 x 1)	(283 x 2) + (221 x 1)
	lbs		(624 x 1) + (619 x 1) + (439 x 1)	(624 x 2) + (439 x 1)	(624 x 2) + (487 x 1)	(624 x 2) + (487 x 1)
Ses Basınç Seviyesi	Soğutma	dB(A)	68.3	68.5	68.6	68.7
	Isıtma	dB(A)	69.8	70.4	70.5	70.6
Ses güç Seviyesi	Soğutma	dB(A)	90.4	91.3	91.5	91.6
	Isıtma	dB(A)	92.4	93.2	93.5	93.6
İletişim kablosu	No.xmm ² (VCTF-SB)		2C x 1.0 - 1.5	2C x 1.0 - 1.5	2C x 1.0 - 1.5	2C x 1.0 - 1.5
Soğutucu	Soğutucu Adı		R410A	R410A	R410A	R410A
	Fabrikada önyüklü miktar	kg	16.0 + 14.0 + 10.0	16.0 + 16.0 + 10.0	16.0 + 16.0 + 13.0	16.0 + 16.0 + 13.0
		lbs	35.3 + 30.9 + 22.0	35.3 + 35.3 + 22.0	35.3 + 35.3 + 28.7	35.3 + 35.3 + 28.7
	TCO ₂ eq		83.5	87.7	93.9	93.9
Güç kaynağı	Kontrol		Elektronik genişletme valfi	Elektronik genişletme valfi	Elektronik genişletme valfi	Elektronik genişletme valfi
	Ø, V, Hz		380~415, 3, 50	380~415, 3, 50	380~415, 3, 50	380~415, 3, 50
MCA			380, 3, 60	380, 3, 60	380, 3, 60	380, 3, 60
MFA			123,6	126,7	127	129,1
Maksimum bağlanabilir iç ünite sayısı			150	150	150	150
			64	64	64	64

Not : 1. Yenilik politikamız nedeniyle bazı özellikler bildirimde bulunulmaksızın değiştirilebilir.

2. Kablolama kablosu boyutu, geçerli yerel ve ulusal kurallara uygun olmalıdır. Elektrik işleri ve tasarım için "Elektriksel özellikler" bölümü dikkate alınmalıdır.

Özellikle Güç kablosu ve devre kesici buna uygun olarak seçilmelidir.

3. Güç faktörü, çalışma koşullarına göre ±%1'den az değişebilir.

4. Ses basıncı seviyesi, yankısız odalardaki anma koşullarında ISO 3745 standardına göre ölçülür. Ses gücü seviyesi yankılanma odalarındaki Standart şartlarda ISO 3741 standardına göre ölçülür. Bu nedenle, çalışma sırasında ortam koşulları nedeniyle bu değerler artırılabilir.

5. Performanslar aşağıdaki koşullara dayanmaktadır: Soğutma: İç Ortam Sıcaklığı: 27 ° CDB / 19 ° CWB, Dış Ortam Sıcaklığı 35 ° CDB / 24 ° CWB

Isıtma: İç Ortam Sıcaklığı: 20 ° CDB / 15 ° CWB, Dış Ortam Sıcaklığı 7 ° CDB / 6 ° CWB

Birbirine Bağlı Boru Uzunluğu 7,5 m ve Yükseklik (Dış Ünite ~ İç Ünite) farkı Sıfır'dır.

6. Parantez içindeki sayılar, dış ünite kombinasyonuna göre maksimum bağlanabilir iç ünite anlamına gelir. Tavsiye edilen oran% 130'dur.

7. Bu ürün Florlu sera gazları içerir. (R410A, GWP (Küresel ısınma potansiyeli) = 2087.5)

8. MCA: Minimum Circuit Amperes

9. MFA: Minimum Fuse Amperes

ISI POMPASI

ETON66LU5 / ETON68LU5 / ETON70LU5 / ETON72LU5



HP			66	68	70	72
Model Adı	Kombinasyon Ünitesi		ETON66LU5	ETON68LU5	ETON70LU5	ETON72LU5
	Bağımsız ünite		ETON24LU5 ETON24LU5 ETON18LU5	ETON24LU5 ETON24LU5 ETON20LU5	ETON24LU5 ETON24LU5 ETON22LU5	ETON24LU5 ETON24LU5 ETON24LU5
Kapasite	Soğutma (Nominal)	kW	184.8	190.4	196.0	201.6
		Btu/h	630,600	649,700	668,800	687,900
	Isıtma (Nominal)	kW	205.2	211.5	217.8	222.8
		Btu/h	700,300	721,800	743,300	760,200
Giriş	Soğutma (Nominal)	kW	44.47	45.82	48.36	50.27
	Isıtma (Nominal)	kW	49.76	53.21	55.24	56.54
EER (Nominal)			4.16	4.16	4.05	4.01
COP (Nominal)			4.12	3.97	3.94	3.94
ESEER			5.76	5.69	5.61	5.58
ESEER (SLC)			6.84	6.73	6.79	6.83
Güç Faktörü		Nominal	0.93	0.93	0.93	0.93
Dış	Renk		Sıcak gri/Şafak gri	Sıcak gri/Şafak gri	Sıcak gri/Şafak gri	Sıcak gri/Şafak gri
	RAL kod		NL503K / NA507K	NL503K / NA507K	NL503K / NA507K	NL503K / NA507K
Isı Esanjörü			Geniş panjur artı	Geniş panjur artı	Geniş panjur artı	Geniş panjur artı
Kompresör	Motor Çıkışı x Sayısı	W x No.	(5,300 x 5) + (4,200 x 1)	5,300 x 6	5,300 x 6	5,300 x 6
	Tip		Pervane fan	Pervane fan	Pervane fan	Pervane fan
Fan	Motor Çıkışı x Sayısı	W	900 x 6	900 x 6	900 x 6	900 x 6
	Hava Akış Oranı (yüksek)	m ³ /min	320 x 3	320 x 3	320 x 3	320 x 3
		ft ³ /min	11,301 x 3	11,301 x 3	11,301 x 3	11,301 x 3
	Harici statik Basınç (Maks, Pa)		80	80	80	80
	Drive		DC İnvörtör	DC İnvörtör	DC İnvörtör	DC İnvörtör
	Tahrik	Yandan/ Üst	ÜST	ÜST	ÜST	ÜST
Boru bağlantıları	Sıvı Pipe	mm(inch)	22.2(7/8)	22.2(7/8)	22.2(7/8)	22.2(7/8)
	Gaz Pipe	mm(inch)	53.98(2-1/8)	53.98(2-1/8)	53.98(2-1/8)	53.98(2-1/8)
Boyutlar (G x Y x D)		mm	(1,240 x 1,690 x 760) x 3	(1,240 x 1,690 x 760) x 3	(1,240 x 1,690 x 760) x 3	(1,240 x 1,690 x 760) x 3
Net ağırlık	kg		(290 x 2) + (270 x 1)	(290 x 2) + (288 x 1)	(290 x 2) + (288 x 1)	290 x 3
	lbs		(639 x 2) + (595 x 1)	(639 x 2) + (635 x 1)	(639 x 2) + (635 x 1)	639 x 3
Ses Basınç Seviye	Soğutma	dB(A)	68.8	69.0	69.6	69.8
	Isıtma	dB(A)	70.6	71.1	71.3	71.8
Ses güç Seviye	Soğutma	dB(A)	92.0	92.2	92.2	92.8
	Isıtma	dB(A)	93.8	94.0	94.2	94.8
İletişim kablosu		No.xmm ² (VCTF-SB)	2C x 1.0 ~ 1.5	2C x 1.0 ~ 1.5	2C x 1.0 ~ 1.5	2C x 1.0 ~ 1.5
Soğutucu	Soğutucu Adı		R410A	R410A	R410A	R410A
	Fabrikada önyüklü miktar	kg	16.0 + 16.0 + 13.0	16.0 + 16.0 + 14.0	16.0 + 16.0 + 14.0	16.0 + 16.0 + 16.0
		lbs	35.3 + 35.3 + 28.7	35.3 + 35.3 + 30.9	35.3 + 35.3 + 30.9	35.3 + 35.3 + 35.3
	TCO ₂ eq			93.9	96.0	96.0
Kontrol			Elektronik genişletme valfi	Elektronik genişletme valfi	Elektronik genişletme valfi	Elektronik genişletme valfi
Güç kaynağı	Ø, V, Hz		380~415, 3, 50	380~415, 3, 50	380~415, 3, 50	380~415, 3, 50
			380, 3, 60	380, 3, 60	380, 3, 60	380, 3, 60
MCA			140,5	143,6	149,1	151,4
MFA			150	150	150	175
Maksimum bağlanabilir iç ünite sayısı			64	64	64	64

Not : 1. Yenilik politikamız nedeniyle bazı özellikler bildirimde bulunulmaksızın değiştirilebilir.

2. Kablo loma kablosu boyutu, geçerli yerel ve ulusal kurallara uygun olmalıdır. Elektrik işleri ve tasarım için "Elektriksel özellikler" bölümü dikkate alınmalıdır.

Özellikle Güç kablosu ve devre kesici buna uygun olarak seçilmelidir.

3. Güç faktörü, çalışma koşullarına göre ±%1'den az değişebilir.

4. Ses basıncı seviyesi, yankısız odalardaki anma koşullarında ISO 3745 standardına göre ölçülür. Ses gücü seviyesi yankılanma odalarındaki Standart şartlarda ISO 3741 standardına göre ölçülür. Bu nedenle, çalışma sırasında ortam koşulları nedeniyle bu değerler artırılabilir.

5. Performanslar aşağıdaki koşullara dayanmaktadır: Soğutma: İç Ortam Sıcaklığı, 27 ° CDB / 19 ° CWB, Dış Ortam Sıcaklığı 35 ° CDB / 24 ° CWB

Isıtma: İç Ortam Sıcaklığı, 20 ° CDB / 15 ° CWB, Dış Ortam Sıcaklığı 7 ° CDB / 6 ° CWB

Birbirine Bağlı Boru Uzunluğu 7,5 m ve Yükseklik (Dış Ünite ~ İç Ünite) farkı Sıfır'dır.

6. Parantez içindeki sayılar, dış ünite kombinasyonuna göre maksimum bağlanabilir iç ünite anlamına gelir. Tavsiye edilen oran% 130'dur.

7. Bu ürün Florlu sera gazları içerir. (R410A, GWP (Küresel ısınma potansiyeli) = 2087.5)

8. MCA: Minimum Circuit Amperes

9. MFA: Minimum Fuse Amperes

ISI POMPASI

ETON74LU5 / ETON76LU5 / ETON78LU5 / ETON80LU5



HP			74	76	78	80
Model Adı	Kombinasyon Ünitesi		ETON74LU5	ETON76LU5	ETON78LU5	ETON80LU5
	Bağımsız ünite		ETON24LU5 ETON24LU5 ETON14LU5 ETON12LU5	ETON24LU5 ETON24LU5 ETON16LU5 ETON12LU5	ETON24LU5 ETON24LU5 ETON18LU5 ETON12LU5	ETON24LU5 ETON24LU5 ETON20LU5 ETON12LU5
Kapasite	Soğutma (Nominal)	kW	207.2	212.8	218.4	224.0
		Btu/h	707,000	726,100	745,200	764,300
	Isıtma (Nominal)	kW	230.4	236.7	243.0	249.3
		Btu/h	786,300	807,800	829,300	850,800
Giriş	Soğutma (Nominal)	kW	50.54	52.22	52.38	53.73
	Isıtma (Nominal)	kW	55.53	57.34	57.82	61.27
EER (Nominal)			4.10	4.08	4.17	4.07
COP (Nominal)			4.15	4.13	4.20	4.07
ESEER			5.86	5.74	5.89	5.83
ESEER (SLC)			7.00	6.91	6.96	6.87
Güç Faktörü	Nominal		0.93	0.93	0.93	0.93
Dış	Renk		Sıcak gri/Şafak gri	Sıcak gri/Şafak gri	Sıcak gri/Şafak gri	Sıcak gri/Şafak gri
	RAL kod		NL503K / NA507K	NL503K / NA507K	NL503K / NA507K	NL503K / NA507K
Isı Esanjörü			Geniş panjur artı	Geniş panjur artı	Geniş panjur artı	Geniş panjur artı
Kompresör	Motor Çıkışı x Sayısı	W x No.	5,300 x 6	5,300 x 6	(5,300 x 6) + (4,200 x 1)	5,300 x 7
	Tip		Pervane fan	Pervane fan	Pervane fan	Pervane fan
Fan	Motor Çıkışı x Sayısı	W	(900 x 6) + (1,200 x 1)	(900 x 6) + (1,200 x 1)	(900 x 6) + (1,200 x 1)	(900 x 6) + (1,200 x 1)
	Hava Akış Oranı (yüksek)	m ³ /min	(320 x 3) + (240 x 1)	(320 x 3) + (240 x 1)	(320 x 3) + (240 x 1)	(320 x 3) + (240 x 1)
		ft ³ /min	(11,301 x 3) + (8,476 x 1)	(11,301 x 3) + (8,476 x 1)	(11,301 x 3) + (8,476 x 1)	(11,301 x 3) + (8,476 x 1)
	Harici statik Basınç (Maks, Pa)		80	80	80	80
	Drive		DC İnvörtör	DC İnvörtör	DC İnvörtör	DC İnvörtör
	Tahrik	Yandan/Üst	ÜST	ÜST	ÜST	ÜST
Boru Bağlantıları	Sıvı Pipe	mm(inch)	22.2(7/8)	22.2(7/8)	22.2(7/8)	22.2(7/8)
	Gas Pipe	mm(inch)	53.98(2-1/8)	53.98(2-1/8)	53.98(2-1/8)	53.98(2-1/8)
Boyutlar (G x Y x D)	mm		(1,240 x 1,690 x 760) x 3 + (930 x 1,690 x 760) x 1	(1,240 x 1,690 x 760) x 3 + (930 x 1,690 x 760) x 1	(1,240 x 1,690 x 760) x 3 + (930 x 1,690 x 760) x 1	(1,240 x 1,690 x 760) x 3 + (930 x 1,690 x 760) x 1
Net ağırlık	kg		(290 x 2) + (230 x 1) + (203 x 1)	(290 x 2) + (230 x 1) + (203 x 1)	(290 x 2) + (270 x 1) + (203 x 1)	(290 x 2) + (288 x 1) + (203 x 1)
	lbs		(639 x 2) + (507 x 1) + (448 x 1)	(639 x 2) + (507 x 1) + (448 x 1)	(639 x 2) + (595 x 1) + (448 x 1)	(639 x 2) + (635 x 1) + (448 x 1)
Ses Basınç Seviye	Soğutma	dB(A)	69.1	69.2	69.2	69.4
	Isıtma	dB(A)	70.9	70.9	71.0	71.4
Ses güç Seviye	Soğutma	dB(A)	91.8	91.9	92.2	92.4
	Isıtma	dB(A)	93.7	93.8	94.0	94.2
İletişim kablosu	No.xmm ² (VCTF-SB)		2C x 1.0 ~ 1.5	2C x 1.0 ~ 1.5	2C x 1.0 ~ 1.5	2C x 1.0 ~ 1.5
Soğutucu	Soğutucu Adı		R410A	R410A	R410A	R410A
	Fabrikada önyüklü miktar		16.0 + 16.0 + 13.0 + 10.0	16.0 + 16.0 + 13.0 + 10.0	16.0 + 16.0 + 13.0 + 10.0	16.0 + 16.0 + 14.0 + 10.0
	TCO _{eq}		35.3 + 35.3 + 28.7 + 22.0	35.3 + 35.3 + 28.7 + 22.0	35.3 + 35.3 + 28.7 + 22.0	35.3 + 35.3 + 30.9 + 22.0
	Kontrol		Elektronik genişletme valfi	Elektronik genişletme valfi	Elektronik genişletme valfi	Elektronik genişletme valfi
Güç kaynağı	Ø, V, Hz		380~415, 3, 50	380~415, 3, 50	380~415, 3, 50	380~415, 3, 50
			380, 3, 60	380, 3, 60	380, 3, 60	380, 3, 60
MCA			152.9	154.5	167.3	169.1
MFA			175	175	200	200
Maksimum bağlanabilir iç ünite sayısı			64	64	64	64

Not : 1. Yenilik politikamız nedeniyle bazı özellikler bildirimde bulunulmaksızın değiştirilebilir.

2. Kablolama kablosu boyutu, geçerli yerel ve ulusal kurallara uygun olmalıdır. Elektrik işleri ve tasarım için "Elektriksel özellikler" bölümü dikkate alınmalıdır.

Özellikle Güç kablosu ve devre kesici buna uygun olarak seçilmelidir.

3. Güç faktörü, çalışma koşullarına göre ±%1'den az değişebilir.

4. Ses basıncı seviyesi, yankısız odalardaki anma koşullarında ISO 3745 standardına göre ölçülür. Ses gücü seviyesi yankılanma odalarındaki Standart şartlarda ISO 3741 standardına göre ölçülür. Bu nedenle, çalışma sırasında ortam koşulları nedeniyle bu değerler artırılabilir.

5. Performanslar aşağıdaki koşullara dayanmaktadır: Soğutma: İç Ortam Sıcaklığı, 27 ° CDB / 19 ° CWB, Dış Ortam Sıcaklığı 35 ° CDB / 24 ° CWB

Isıtma: İç Ortam Sıcaklığı, 20 ° CDB / 15 ° CWB, Dış Ortam Sıcaklığı 7 ° CDB / 6 ° CWB

Birbirine Bağlı Boru Uzunluğu 7.5 m ve Yükseklik (Dış Ünite ~ İç Ünite) farkı Sıfır'dır.

6. Parantez içindeki sayılar, dış ünite kombinasyonuna göre maksimum bağlanabilir iç ünite anlamına gelir. Tavsiye edilen oran% 130'dur.

7. Bu ürün Florlu sera gazları içerir. (R410A, GWP (Küresel ısıtma potansiyeli) = 2087.5)

8. MCA: Minimum Circuit Amperes

9. MFA: Minimum Fuse Amperes

ISI POMPASI

ETON82LU5 / ETON84LU5
ETON86LU5 / ETON88LU5



HP			82	84	86	88
Model Adı	Kombinasyon Ünitesi		ETON82LU5	ETON84LU5	ETON86LU5	ETON88LU5
	Bağımsız ünite		ETON24LU5 ETON24LU5 ETON22LU5 ETON12LU5	ETON24LU5 ETON24LU5 ETON24LU5 ETON12LU5	ETON24LU5 ETON24LU5 ETON24LU5 ETON14LU5	ETON24LU5 ETON24LU5 ETON24LU5 ETON16LU5
Kapasite	Soğutma (Nominal)	kW	229.6	235.2	240.8	246.4
		Btu/h	783,400	802,500	821,700	840,800
	Isıtma (Nominal)	kW	255.6	260.6	266.9	273.2
		Btu/h	872,300	889,200	910,700	932,200
Giriş	Soğutma (Nominal)	kW	56.27	58.18	59.39	61.07
	Isıtma (Nominal)	kW	63.30	64.60	66.32	68.13
EER (Nominal)			4.08	4.04	4.05	4.03
COP (Nominal)			4.04	4.03	4.02	4.01
ESEER			5.75	5.72	5.68	5.59
ESEER (SLC)			6.91	6.95	6.86	6.79
Güç Faktörü	Nominal		0.93	0.93	0.93	0.93
Dış	Renk		Sıcak gri/Şafak gri	Sıcak gri/Şafak gri	Sıcak gri/Şafak gri	Sıcak gri/Şafak gri
	RAL kod		NL503K / NA507K	NL503K / NA507K	NL503K / NA507K	NL503K / NA507K
Isı Esanjörü			Geniş panjur artı	Geniş panjur artı	Geniş panjur artı	Geniş panjur artı
Kompresör	Motor Çıkışı x Sayısı	W x No.	5,300 x 7	5,300 x 7	5,300 x 7	5,300 x 7
	Tip		Pervane fan	Pervane fan	Pervane fan	Pervane fan
Fan	Motor Çıkışı x Sayısı	W	(900 x 6) + (1,200 x 1)	(900 x 6) + (1,200 x 1)	900 x 8	900 x 8
	Hava Akış Oranı (yüksek)	m ³ /min	(320 x 3) + (240 x 1)	(320 x 3) + (240 x 1)	320 x 4	320 x 4
		ft ³ /min	(11,301 x 3) + (8,476 x 1)	(11,301 x 3) + (8,476 x 1)	11,301 x 4	11,301 x 4
	Harici statik Basınç (Maks, Pa)		80	80	80	80
	Drive		DC İntertör	DC İntertör	DC İntertör	DC İntertör
	Tahrik	Yandan/Üst	ÜST	ÜST	ÜST	ÜST
Boru bağlantıları	Sıvı Pipe	mm(inch)	22.2(7/8)	22.2(7/8)	22.2(7/8)	22.2(7/8)
	Gaz Pipe	mm(inch)	53.98(2-1/8)	53.98(2-1/8)	53.98(2-1/8)	53.98(2-1/8)
Boyutlar (G x Y x D)	mm		(1,240 x 1,690 x 760) x 3 + (930 x 1,690 x 760) x 1	(1,240 x 1,690 x 760) x 3 + (930 x 1,690 x 760) x 1	(1,240 x 1,690 x 760) x 4	(1,240 x 1,690 x 760) x 4
Net ağırlık	kg		(283x2) + (281x1) + (199x1)	(283 x 3) + (199 x 1)	(283 x 3) + (221 x 1)	(283 x 3) + (221 x 1)
	lbs		(624x2) + (619x1) + (439x1)	(624 x 3) + (439 x 1)	(624 x 3) + (487 x 1)	(624 x 3) + (487 x 1)
Ses Basınç Seviye	Soğutma	dB(A)	70.0	70.1	70.2	70.3
	Isıtma	dB(A)	71.6	72.1	72.1	72.2
Ses güç Seviye	Soğutma	dB(A)	92.4	92.9	93.1	93.2
	Isıtma	dB(A)	94.4	94.9	95.1	95.2
İletişim kablosu	No.xmm ² (VCTF-SB)		2C x 1.0 ~ 1.5	2C x 1.0 ~ 1.5	2C x 1.0 ~ 1.5	2C x 1.0 ~ 1.5
Soğutucu	Soğutucu Adı		R410A	R410A	R410A	R410A
	Fabrikada önyüklü miktar	kg	16.0 + 16.0 + 14.0 + 10.0	16.0 + 16.0 + 16.0 + 10.0	16.0 + 16.0 + 16.0 + 13.0	16.0 + 16.0 + 16.0 + 13.0
		lbs	35.3 + 35.3 + 30.9 + 22.0	35.3 + 35.3 + 35.3 + 22.0	35.3 + 35.3 + 35.3 + 28.7	35.3 + 35.3 + 35.3 + 28.7
	TCO _{eq}		116.9	121.1	127.3	127.3
Güç kaynağı	Kontrol		Elektronik genişletme valfi	Elektronik genişletme valfi	Elektronik genişletme valfi	Elektronik genişletme valfi
	Ø, V, Hz		380~415, 3, 50	380~415, 3, 50	380~415, 3, 50	380~415, 3, 50
MCA			380, 3, 60	380, 3, 60	380, 3, 60	380, 3, 60
MFA			174,5	176,6	177,5	180
Maksimum bağlanabilir iç ünite sayısı			200	200	200	200
			64	64	64	64

Not : 1. Yenilik politikamız nedeniyle bazı özellikler bildirimde bulunulmaksızın değiştirilebilir.

2. Kabloleme kablosu boyutu, geçerli yerel ve ulusal kurallara uygun olmalıdır. Elektrik işleri ve tasarım için "Elektriksel özellikler" bölümü dikkate alınmalıdır.

3. Güç faktörü, çalışma koşullarına göre ±%1'den az değişebilir.

4. Ses basıncı seviyesi, yankısız odalardaki anma koşullarında ISO 3745 standardına göre ölçülür. Ses gücü seviyesi yankılanma odalarındaki Standart şartlarda ISO 3741 standardına göre ölçülür. Bu nedenle, çalışma sırasında ortam koşulları nedeniyle bu değerler artırılabilir.

5. Performanslar aşağıdaki koşullara dayanmaktadır: Soğutma: İç Ortam Sıcaklığı. 27 ° CDB / 19 ° CWB, Dış Ortam Sıcaklığı 35 ° CDB / 24 ° CWB

Isıtma: İç Ortam Sıcaklığı. 20 ° CDB / 15 ° CWB, Dış Ortam Sıcaklığı 7 ° CDB / 6 ° CWB

Birbirine Bağlı Boru Uzunluğu 7,5 m ve Yükseklik (Dış Ünite ~ İç Ünite) farkı Sıfır'dır.

6. Parantez içindeki sayılar, dış ünite kombinasyonuna göre maksimum bağlanabilir iç ünite anlamına gelir. Tavsiye edilen oran% 130'dur.

7. Bu ürün Florlu sera gazları içerir. (R410A, GWP (Küresel ısınma potansiyeli) = 2087.5)

8. MCA: Minimum Circuit Amperes

9. MFA: Minimum Fuse Amperes

ISI POMPASI

ETON90LU5 / ETON92LU5 / ETON94LU5 / ETON96LU5



HP			90	92	94	96
Model Adı	Kombinasyon Ünitesi		ETON90LU5	ETON92LU5	ETON94LU5	ETON96LU5
	Bağımsız ünite		ETON24LU5 ETON24LU5 ETON24LU5 ETON18LU5	ETON24LU5 ETON24LU5 ETON24LU5 ETON20LU5	ETON24LU5 ETON24LU5 ETON24LU5 ETON22LU5	ETON24LU5 ETON24LU5 ETON24LU5 ETON24LU5
Kapasite	Soğutma (Nominal)	kW	252.0	257.6	263.2	268.8
		Btu/h	859,900	879,000	898,100	917,200
	Isıtma (Nominal)	kW	279.5	285.8	292.1	297.0
		Btu/h	953,700	975,200	996,700	1,013,600
Giriş	Soğutma (Nominal)	kW	61.23	62.58	65.12	67.03
	Isıtma (Nominal)	kW	68.60	72.06	74.08	75.39
EER (Nominal)			4.12	4.12	4.04	4.01
COP (Nominal)			4.07	3.97	3.94	3.94
ESEER			5.71	5.66	5.61	5.58
ESEER (SLC)			6.83	6.76	6.80	6.83
Güç Faktörü	Nominal		0.93	0.93	0.93	0.93
Dış	Renk		Sıcak gri/Şafak gri	Sıcak gri/Şafak gri	Sıcak gri/Şafak gri	Sıcak gri/Şafak gri
	RAL kod		NL503K / NA507K	NL503K / NA507K	NL503K / NA507K	NL503K / NA507K
Isı Esanjörü			Geniş panjur artı	Geniş panjur artı	Geniş panjur artı	Geniş panjur artı
Kompresör	Motor Çıkışı x Sayısı	W x No.	(5,300 x 7) + (4,200 x 1)	5,300 x 8	5,300 x 8	5,300 x 8
	Tip		Pervane fan	Pervane fan	Pervane fan	Pervane fan
Fan	Motor Çıkışı x Sayısı	W	900 x 8	900 x 8	900 x 8	900 x 8
	Hava Akış Oranı (yüksek)	m ³ /min	320 x 4	320 x 4	320 x 4	320 x 4
		ft ³ /min	11,301 x 4	11,301 x 4	11,301 x 4	11,301 x 4
	Harici statik Basınç (Maks. Pa)		80	80	80	80
	Drive		DC İnvörtör	DC İnvörtör	DC İnvörtör	DC İnvörtör
	Tahrik	Yandan/Üst	ÜST	ÜST	ÜST	ÜST
Boru bağlantıları	Sıvı Pipe	mm(inch)	22.2(7/8)	22.2(7/8)	22.2(7/8)	22.2(7/8)
	Gas Pipe	mm(inch)	53.98(2-1/8)	53.98(2-1/8)	53.98(2-1/8)	53.98(2-1/8)
Boyutlar (G x Y x D)			(1,240 x1,690 x 760) x 4	(1,240 x1,690 x 760) x 4	(1,240 x1,690 x 760) x 4	(1,240 x1,690 x 760) x 4
Net ağırlık			(283 x 3) + (261 x 1)	(283 x 3) + (281 x 1)	(283 x 3) + (281 x 1)	283 x 4
			(624 x 3) + (575 x 1)	(624 x 3) + (619 x 1)	(624 x 3) + (619 x 1)	624 x 4
Ses Basınç Seviyesi	Soğutma	dB(A)	70.3	70.4	70.9	71.0
	Isıtma	dB(A)	72.2	72.5	72.7	73.0
Ses güç Seviyesi	Soğutma	dB(A)	93.4	93.6	93.6	94.0
	Isıtma	dB(A)	95.3	95.4	95.6	96.0
İletişim kablosu	No.xmm ² (VCTF-SB)		2C x 1.0 - 1.5	2C x 1.0 - 1.5	2C x 1.0 - 1.5	2C x 1.0 - 1.5
Soğutucu	Soğutucu Adı		R410A	R410A	R410A	R410A
	Fabrikada önyüklü miktar	kg	16.0 + 16.0 + 16.0 + 13.0	16.0 + 16.0 + 16.0 + 14.0	16.0 + 16.0 + 16.0 + 14.0	16.0 + 16.0 + 16.0 + 16.0
		lbs	35.3 + 35.3 + 35.3 + 28.7	35.3 + 35.3 + 35.3 + 30.9	35.3 + 35.3 + 35.3 + 30.9	35.3 + 35.3 + 35.3 + 35.3
	TCO ₂ eq		127.3	129.4	129.4	133.6
Kontrol			Elektronik genişletme valfi	Elektronik genişletme valfi	Elektronik genişletme valfi	Elektronik genişletme valfi
Güç kaynağı	Ø, V, Hz		380~415, 3, 50	380~415, 3, 50	380~415, 3, 50	380~415, 3, 50
			380, 3, 60	380, 3, 60	380, 3, 60	380, 3, 60
MCA			192.7	194.5	200	203.6
MFA			200	200	200	250
Maksimum bağlanabilir iç ünite sayısı			64	64	64	64

Not : 1. Yenilik politikamız nedeniyle bazı özellikler bildirimde bulunulmaksızın değiştirilebilir.

2. Kablolama kablosu boyutu, geçerli yerel ve ulusal kurallara uygun olmalıdır. Elektrik işleri ve devre kesici buna uygun olarak seçilmelidir.

Özellikle Güç kablosu ve devre kesici buna uygun olarak seçilmelidir.

3. Güç faktörü, çalışma koşullarına göre ±%1'den az değişebilir.

4. Ses basıncı seviyesi, yankısız odalardaki anma koşullarında ISO 3745 standardına göre ölçülür. Ses gücü seviyesi yankılanma odalarındaki Standart şartlarda ISO 3741 standardına göre ölçülür. Bu nedenle, çalışma sırasında ortam koşulları nedeniyle bu değerler artırılabilir.

5. Performanslar aşağıdaki koşullara dayanmaktadır: Soğutma: İç Ortam Sıcaklığı, 27 ° CDB / 19 ° CWB, Dış Ortam Sıcaklığı, 35 ° CDB / 24 ° CWB

Isıtma: İç Ortam Sıcaklığı, 20 ° CDB / 15 ° CWB, Dış Ortam Sıcaklığı 7 ° CDB / 6 ° CWB

Birbirine Bağlı Boru Uzunluğu 7,5 m ve Yükseklik (Dış Ünite ~ İç Ünite) farkı Sıfır'dır.

6. Parantez içindeki sayılar, dış ünite kombinasyonuna göre maksimum bağlanabilir iç ünite anlamına gelir. Tavsiye edilen oran% 130'dur.

7. Bu ürün Florlu sera gazları içerir. (R410A, GWP (Küresel ısınma potansiyeli) = 2087.5)

8. MCA: Minimum Circuit Amperes

9. MFA: Minimum Fuse Amperes

1. Kapasiteler aşağıdaki koşullara göre açıklanmıştır :

- Soğutma Sıcaklık : İç Ünite 27°C(80.6°F) DB / 19°C(66.2°F) WB, Dış Ünite 35°C(95°F) DB / 24°C(75.2°F) WB
- Isıtma Sıcaklık : İç Ünite 20°C(68°F) DB / 15°C(59°F) WB, Dış Ünite 7°C(44.6°F) DB / 6°C(42.8°F) WB
- Boru uzunluğu : Birbirine Bağlı Boru Uzunluğu = 7.5m
- Yükseklik Fark Sınırı (Dış Ünite ~ İç Ünite) sıfırdır.

2. Kablolama ebadı, geçerli yerel ve ulusal yönetmeliklere uygun olmalıdır.

3. Ses Seviye Değerleri, çalışma sırasındaki ortam koşulları nedeniyle arttırılabilir.

4. Parantez içindeki rakamlar, Dış Ünite kombinasyonuna göre İç Bağlantılı Üniteleri maksimum bağlanabilir anlamına gelir. Tavsiye edilen oran % 130'dur.

5. ESEER hesaplaması aşağıdaki koşullara karşılık gelir ve İç Ünite Üniteleri'nin güç girişi dahil değildir.

- İç Ünite sıcaklık : 27°C(80.6°F) DB / 19°C(66.2°F) WB
- Dış Ünite Sıcaklık koşulları.

Parça yük oranı	Dış Ünite Hava Sıc. (°C (°F)DB)	Tartım katsayıları
100%	35 (95)	0.03
75%	30 (86)	0.33
50%	25 (77)	0.41
25%	20 (68)	0.23

- Formül: $0.03 \times \text{EER}\%100 + 0.33 \times \text{EER}\%75 + 0.41 \times \text{EER}\%50 + 0.23 \times \text{EER}\%25$

6. Yenilik politikamız nedeniyle bazı özellikler bildirimde bulunulmaksızın değiştirilebilir.

7. Güç Faktörü, çalışma koşullarına göre % 1'den az değişebilir.

8. Bu ürün Florlu sera gazları içerir.



Seba Boulevard Office



Mar Yapı - G Yoo



Bilişim Vadisi



Business İstanbul

DIŞ MEKAN BİRİMLERİ

İÇ ÜNİTE BİRİMLERİ

SICAK SU ÇÖZÜMÜLERİ

HAVALANDIRMA ÇÖZÜMLERİ

KONTROL ÇÖZÜMLERİ

Boru uzunluđu

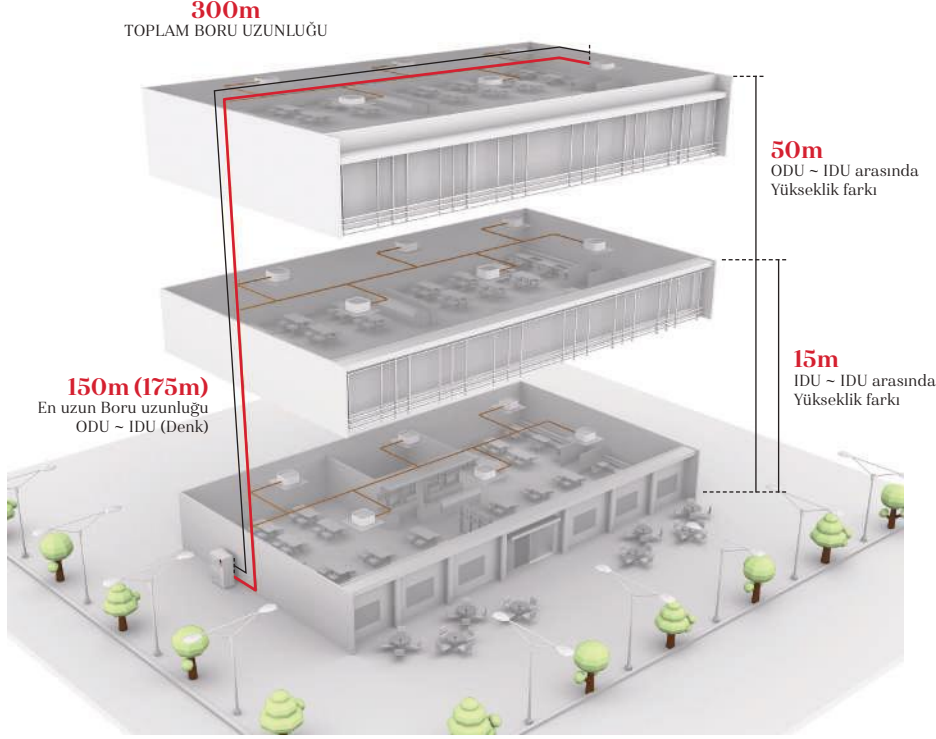

Toplam Boru uzunluđu	300m
En uzun Boru uzunluđu (Denk)	150m (175m)
I. Şube sonrası (şartlı uygulama) En uzun Boru uzunluđu	40m (90m)
ODU ~ IDU arasında yükseklik farkı	50m
IDU ~ IDU arasında yükseklik farkı	15m

EER/COP/Parça Yük

Yüksek Verimli Ürünle Enerji Maliyeti Tasarrufu

ISI POMPASI

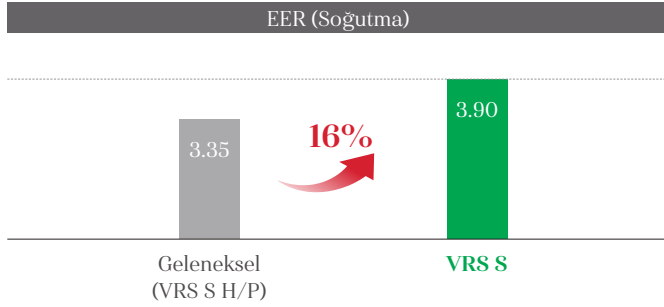

* 15.5kW soğutma Moduna göre karşılaştırma

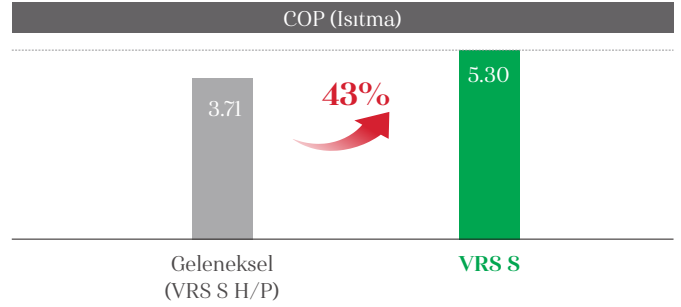

* 15.5kW ısıtma Moduna göre karşılaştırma

Uygulanan Akıllı Yük Kontrol

Rahat hissi artırır ve VRS yükü sayesinde % 23 enerji tasarrufu maksimize eder.

VRS S İç Ünite Çıkış hava sıcaklığını sürekli olarak yüke göre değiştirir, Enerji tasarrufu sağlar.

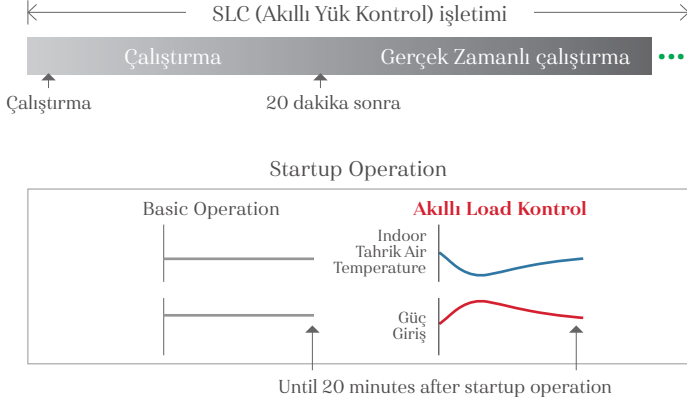

İç Ünite hava Çıkış sıcaklık
- Çalıştırma aşaması sırasında akıllı yük kontrolle enerji verimliliği 3 aşamalı artış
- Dış Ünite ve İç Ünite sıcaklığına göre ayarlanan Çıkış hava sıcaklığı
- Rahat Seviyede soğutma / ısıtma işlemlerinde sağlandı

Maks.%10 enerji tasarrufu

Gerçek zamanlı işletim

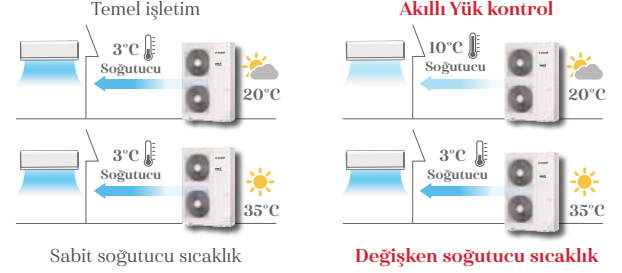

Maks.%13 Enerji tasarrufu

Nasıl kurulum :: Dış Ünite Ünitesi'ndeki dip anahtarlarıyla (Ürün Veri Kitabı'na bakın) Fabrika ayarı Kapalı.

* 15.5kw Ünitesine bağlı ESEER (Avrupa Mevsimlik Enerji Verimliliği Oranı) koşulları

- Dış Ünite sıcaklık durumu:

EER% 100 /% 75 /% 50 /% 25 = 35 (DB) / 30 (DB) / 25 (DB) / 20 (DB)

- İç Ünite sıcaklık durumu: 27 ° C (DB) / 19 ° C (WB)

* Çift fonksiyonlu (Sıcaklık ve nem) akıllı yük kontrolü Uzaktan Kumanda ile mümkündür PTEMTB100 (Beyaz) / PREMTBB10 (Siyah)

İnvertör İkiz döner ve İnvertör Scroll Kompresör

Kapasite'ye Göre Uyarlanmış Yüksek Verimli Kompresör

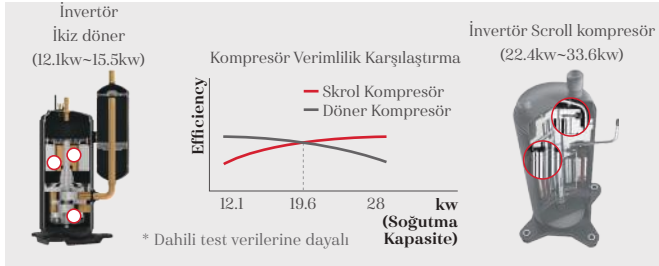

İnvertör Scroll Kompresör

Dünyanın En İyi Sınıfı Kompresör Hızı

- Hızlı tepki yeteneği
- Kompakt çekirdek tasarımı (Eşmerkezli motor)
- 15Hz'e kadar:
- Kısmi yük verimliliği iyileştirme

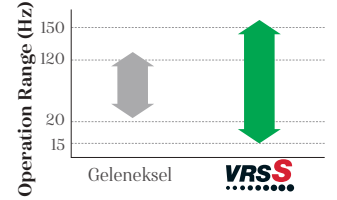

6 Baypas vanası

6 Baypas Vanası

Kompresör güvenilirliği maksimize

- 4baypas vanasından daha etkili aşırı sıkıştırılmış soğutma nedeniyle kompresörün zarar görmesini önleme



Direkt Yağ Enjeksiyonu

Sıkıştırma haznesine doğrudan yağ enjeksiyonu yoluyla emme soğutucu gaz ısı kaybını ortadan kaldırın (verimlilik artar)

- Uygun miktarda yağ alımı nedeniyle güvenilirlik artışı

Skrol Profil

- Skrol merkez kısmının kalınlığını en büyük basınçta artırarak artırılmış güvenilirlik
- Verimlilik, % 96 baypas alanını ve % 17'yi genişleterek yükseldi düzgün olmayan kayma kalınlığı ile geliştirilmiş hacim oranı

İnvertör Twin Rotary

ConcentNominal Winding Motor

Yağ path area is improved by over 50% by increasing the extra stator cavity. Due to this, caloric value of motor is reduced, improving the Soğutma function of stator eYağ.



Twin Rotary Rotor

Upper and lower part rotor offset imbalance in shaft rotor rotation. Vibration and noise is reduced. Max torque load decreased by 45% compared to single rotor.



Surface Coating

Surface coating of outstanding abrasion resistance property on vane and crank shaft.



Optimal Isı Eşanjörü

Farklı Isı Eşanjörü yoluna göre Verimliliği maksimize etme

Değişken Isı Eşanjörü Devre, hem ısıtma hem de eğlence işlemleri için en uygun yolu akıllıca seçer. Bu akıllı yolla seçim teknolojisi, her iki işlemin verimliliğinde ortalama% 6 artış sağladı. Patika sayısı ve devre hızı, patika sayısı ve yönü sıcaklıktan bağımsız olarak sabit olduğunda her bir işlem için verimlilikten ödün vermek yerine, verimliliği en üst düzeye çıkarmak amacıyla sıcaklıklara ve çalışma modlarına uyacak şekilde ayarlanır.

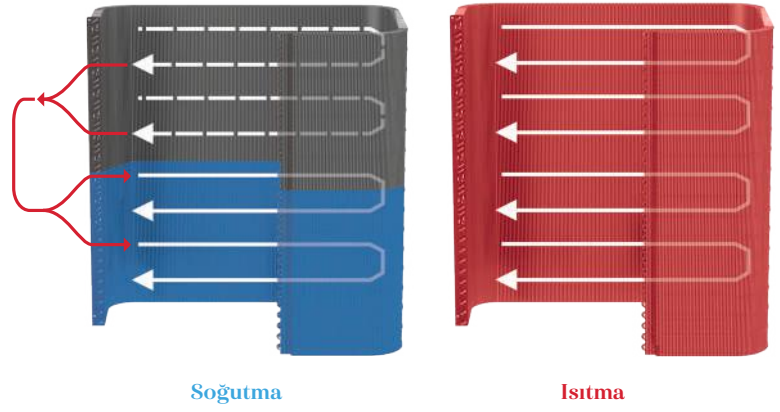
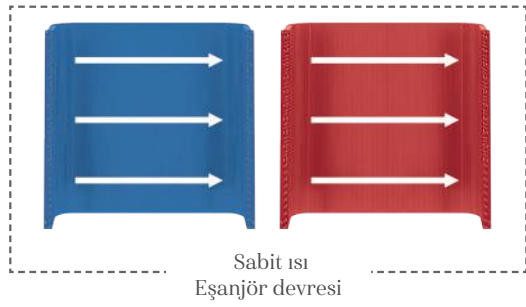

Verimlilik performans

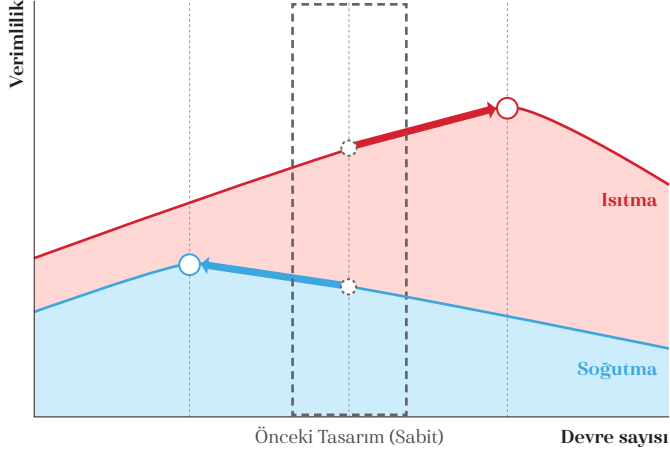

Kanatçık şekli sayesinde verimlilik artışı

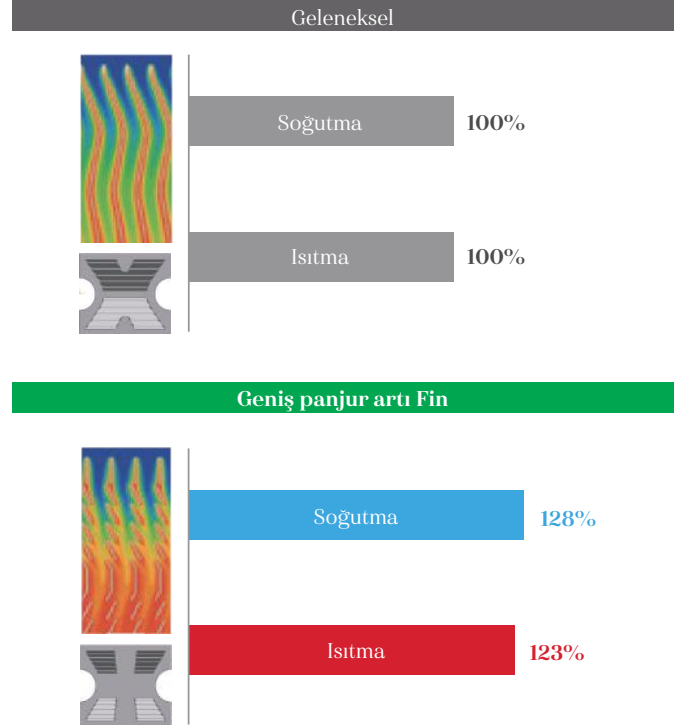

Soğutucu Bileşenlerinin Yüksek Güvenirliđi

Üstün Performans ve Güçlü Dayanıklı Bileşenler

VRS S mükemmel bir Yağ Separatör / Akümülatör / Alt-ortam tekniđi ile güvenilirliđi artırmıştır.

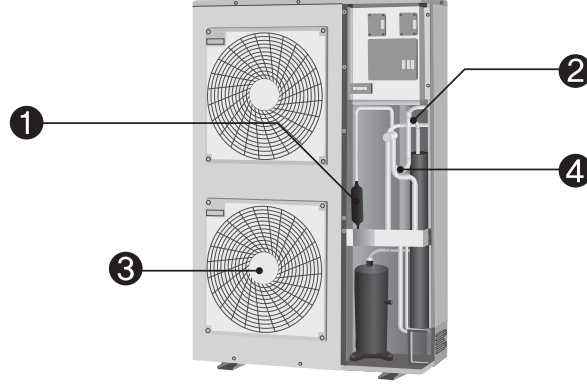

Siklonik Yağ Separatör

- Siklonik yöntemler kullanarak santrifüj ile son derece güvenilir ve verimli Yağ ayırma
- Yüksek toplama verimliliđi ve olađanüstü direnç yüksek sıcaklık ve basınç

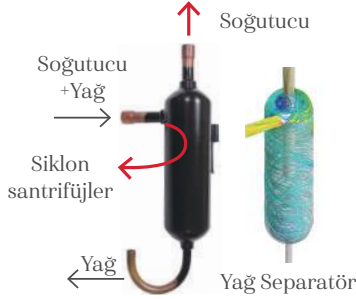

BLDC Fan Motor

- BLDC Fan motoru, geleneksel olandan daha verimlidir AC motor, düşük hızlarda ek % 40 enerji tasarrufu, yüksek hızlarda ek % 20 enerji tasarrufu sunar

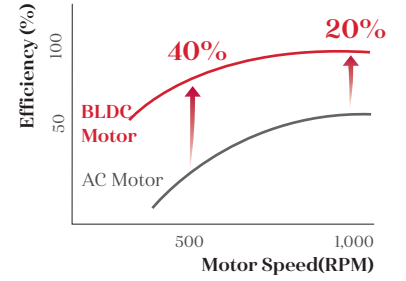

Büyük Hacimli Akümülatör

- Büyük hacimli akümülatörü benimseyerek gelişmiş güvenilirlik
- (Geleneksel ile karşılaştırıldığında % 38 artış)
- Sıvı soğutmanın kompresör emişine girmesini önler
- Optimum miktarda üretkenliđi en üst düzeye çıkarır
- Kompresörün bozulmasını önleyin ve ömrünü uzatır



Aküümülatör

Çift Alt-Soğutmalı Deđiřtirici

- Yüksek verimli spiral yapı ve 2 kat daha büyük boyut nedeniyle basınç düşüşünü en aza indirerek güvenilirlik artırılmıştır.
- Uzun boru mümkündür (* 175m'ye kadar) ve yüksek rakım (* 50m'a kadar)
- İç Ünite soğutma gürültüsünün Seviye azaltılması

* Denk boru uzunluđuna bađlı

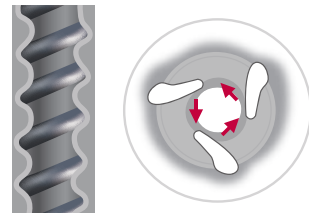

Çift alt-soğutmalı deđiřtirici

Akıllı Kontrol

Kullanıcının istediği akıllı, hızlı ve kesin sıcaklık tepkilerine uygulanmıştır

Sıcaklık + Basınç Kontrol

Yük varyasyonuna daha hızlı ve daha kesin tepki vermek için doğrudan basınç Sensörünü kullanarak basıncı algılar ve kontrol eder

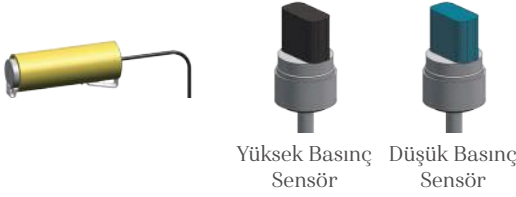

Hızlı işletim tepkisi

Basınç Kontrol, sıcaklık modunda istenen sıcaklığa ulaşmak için % 14 daha az zaman alır. İç Ünite ortamı daha doğru ve rahat kontrol edilebilir

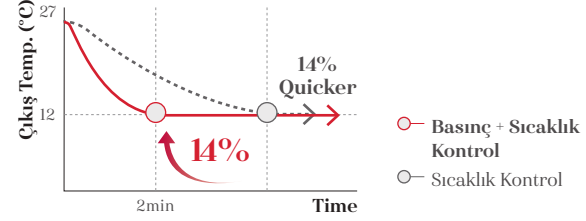

* Spesifikasyonlar her bir modele göre değişebilir.

Korozyon Direnci için Ocean Siyah Fin Kanatçıklı Isı Esanjörü

Yüksek tuzluluk oranına ve aşırı kirli havaya karşı güçlü dayanıklılık

Arçelik'in ayrıcalıklı Ocean Siyah Fin'i, aşındırıcı ortamlarda bile çalışabilmesi için VRS S'nin Isı Esanjörü'nün dışına uygulandı. Yüksek tuz kirliliğine sahip deniz kenarı ve fabrikalardan çıkan dumanın yol açtığı ağır hava kirliliğine sahip endüstriyel şehirler gibi çeşitli aşındırıcı dış ortamlara karşı güçlü koruma, VRS S'nin bozulmadan çalışmasını sağlar. Dayanıklılıktaki bu gelişme, ürünün ömrü ve işletme ve bakım maliyetlerini düşürür.



Sertifikalı Testlerin Kanıtladığı Korozyon Direnci

Arçelik Korozyon Direnci çözümü, bağımsız bir test tarafından yürütülen ISO 21207 hızlandırılmış korozyon testini geçti. Organizasyon ve sonuç prestijli global sertifika organizasyonu UL (Underwriters Laboratories) tarafından onaylanmıştır.

Onaylı Koruma



* Test Yöntemi B Simülasyon Onaylandı
(Test koşulu: Tuz kontamine durum + ağır endüstriyel / trafik ortamı (NO2 / SO2))
*1,500 UL test saatine dayalı

* TÜV sertifikasyonu Mart 19'da alınacaktır

Tuz püskürtme testinin durumu

Sıcaklık	35°C
Buğu 5% sodyum klorür çözeltisi	

Gaz maruz kalma testi durumu

R.H.	NO ₂	SO _{2y}
95%	10 x 10 ⁻⁵	5 x 10 ⁻⁶

Geliştirilmiş Kaplama Katmanları

Geliştirilmiş epoksi reçinesi içeren siyah kaplama, fabrikaların dumanları dahil olmak üzere, tuz kirliliği ve hava kirliliği gibi çeşitli aşındırıcı dış koşullardan güçlü bir şekilde korunmak için uygulanır. Üstelik hidrofilik filmi suyun birikmesini önler, Isı Esanjörü'nün yüzgeci, nem birikimini en aza indirir ve sonunda daha da korozyona dayanıklı hale getirir.

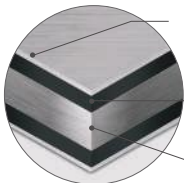

Hidrofilik film (Su akışı)

Hidrofilik kaplama kanatta nem birikmesini en aza indirir.

Epoksi reçinesi (Korozyona dayanıklı)

Siyah kaplama korozyona karşı güçlü koruma sağlar.

Alüminyum kanatçık

Yeterli Boru Uzunluk Sınırı

Tasarımda yeterli boru uzunluğu sınırlaması ve çok çeşitli binaların montajı

VRS S İnvertör teknolojisi ve subwoofer devre devresi teknolojisi, daha uzun boru uzunluğu ve üstün kot farkı sağlar. Bir mağazada, Ofiste ve hatta yüksek binalarda daha esnek bir şekilde uygulanabilir, tasarımcının çalışma süresini kısaltır ve daha verimli tasarım sağlar.

Borulama Mesafeleri

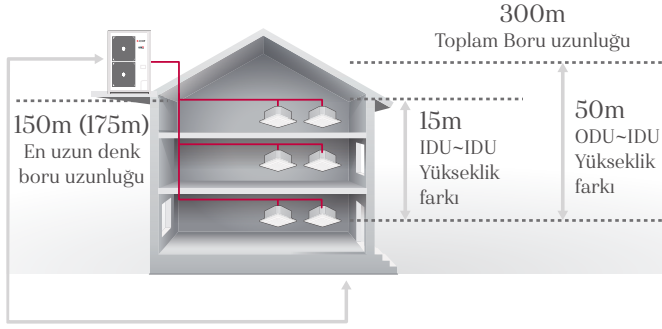

4 Yönden Borulama İmkânı

- 4 yönden boru döşeme sayesinde daha esnek tasarım ve montaj.

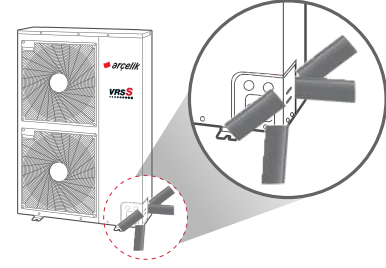

Düşük Gürültülü İşletim

Düşük Gürültü işletim fonksiyonu ile herhangi bir zamanda gürültüsüz işletim.

Gece Modunda, gürültü normal Mod ile karşılaştırıldığında maksimum % 14 azaltılmıştır

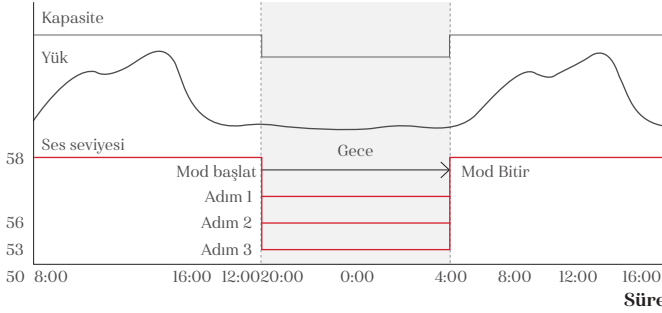

* Normal Mod gürültüsü Seviye (28kw): 58dB (A)
* Gece 3 kademeli gürültü Seviye (28kw): 56dB (A), 53dB (A), 50dB (A)
* Ses Basıncı aşağıdaki koşullarda test edilmiştir: 1m mesafe / 1.5m yükseklik

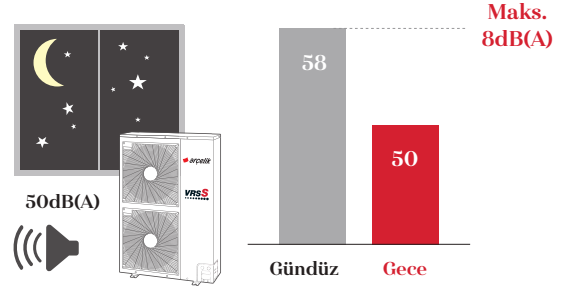

Fan Teknolojisi ve Cihaz Dışı Statik Basınç (RPM) Kontrol

Harici statik basınç Kontrol for Dış Ünite fan to adapt more flexibly to various installation conditions of Dış Ünites

Verimli çalışma için yeni geliştirilen fan daha yüksek hacimli hava üfler ve daha yüksek statik basınca sahiptir, ayrıca çalışma ses seviyesi de daha azdır.

Fan Teknolojisi

Yeni aksiyol fan, tümseklili pervane kenarına, dar göbekli ve ters merkezli kanatçıklara sahip olması sayesinde yüksek verimlilik, düşük ses seviyesi, geniş fan ve daha etkili hava debisi sağlamaktadır.

Süper Süper geniş fan, hava hacmini dakikada 50 metreküpe çıkarır ve ses seviyesini 4dB(A)'e kadar düşürür

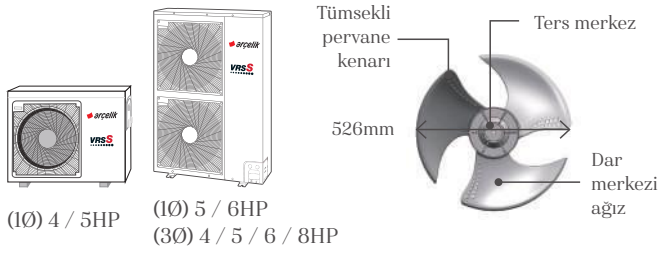

Fan RPM Kontrol

Yüksek katlı binalarda bile RPM. kontrolü ve fan muhafazası sayesinde hava akışı daha düzgündür.

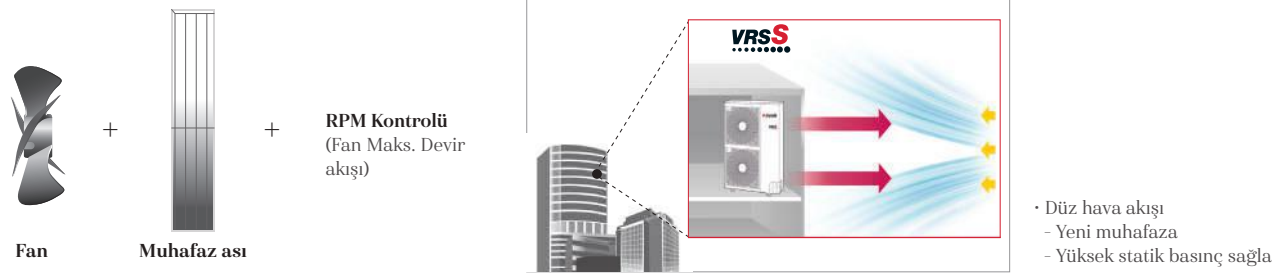

* E.S.P : Harici statik Basınç

Gelişmiş Arıza Tespit ve Giderme (FDD)

Kendi kendine teşhis ile kolay ve rahat bakım

Otomatik çalıştırma, otomatik soğutucu akışkan miktar kontrolü, kara kutu fonksiyonu, eş zamanlı değerlendirme ve otomatik soğutucu akışkan toplama gibi FDD bileşenleri, kullanıcı açısından güvenilirlik ve bakım kolaylığı sunmak.

- Otomatik Devreye Alma Modu
- Otomatik Soğutucu Akışkan Toplama
- Otomatik Soğutucu Akışkan Miktarı Kontrolü ve Dolumu
- Akıllı telefon aracılığıyla erişim imkanı - LGMV (LG Monitoring View)
- Kara Kutu Fonksiyonu
- Boru ve Kablo tesisatı Hata Kontrolü

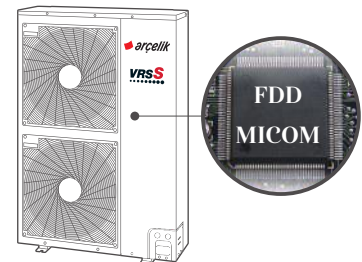

ISI POMPASI

ETON04MGSA / ETON05MGSA / ETON06MGSA



HP			4	5	6
Model Adı	Kombinasyon Ünitesi		ETON04MGSA	ETON05MGSA	ETON06MGSA
Kapasite ¹⁾ (Nominal)	Soğutma	kW	12.1	14.0	15.5
	Isıtma	kW	12.5	16.0	18.0
Giriş (Nominal) ²⁾	Soğutma	kW	3.78	3.33	3.97
	Isıtma	kW	2.10	2.77	3.40
EER			3.20	4.20	3.90
COP			5.94	5.77	5.30
Kompresör	Tip		BLDC İnvörtör İki Döner	BLDC İnvörtör İki Döner	BLDC İnvörtör İki Döner
	Piston değiştirme	cm ³ /rev	44.2	44.2	44.2
	Motor çıkışı	W	4.000	4.000	4.000
	Çalıştırma metodu		DC İnvörtör Başlatma	DC İnvörtör Başlatma	DC İnvörtör Başlatma
Fan	Tip		Aksiyal akış fanı	Aksiyal akış fanı	Aksiyal akış fanı
	Motor Çıkışı x Sayısı	W	124 x 1	124 x 2	124 x 2
	Hava Akış Oranı (yüksek)	m ³ /min	60	110	110
		ft ³ /min	2,119	3,885	3,885
	Drive		DC İnvörtör	DC İnvörtör	DC İnvörtör
Tahrik	Yandan/Üst		Side	Side	
Boru bağlantıları	Sıvı	mm(inch)	Ø 9.52(3/8)	Ø 9.52(3/8)	Ø 9.52(3/8)
	Gaz	mm(inch)	Ø 15.88(5/8)	Ø 15.88(5/8)	Ø 19.05(3/4)
Boyutlar (G x Y x D)		mm	950 x 834 x 330	950 x 1,380 x 330	950 x 1,380 x 330
Net ağırlık		kg	70	94	94
Ses Basınç Seviye	Soğutma	dB(A)	50	51	52
	Isıtma	dB(A)	52	53	54
Ses güç Seviye	Soğutma	dB(A)	72	72	72
	Isıtma	dB(A)	75	76	77
İletişim kablosu	No. x mm ² (VCTF-SB)		2C x 1.0 ~ 1.5	2C x 1.0 ~ 1.5	2C x 1.0 ~ 1.5
Soğutucu	Soğutucu Adı		R410A	R410A	R410A
	Önyüklü miktar	kg	1.8	3.0	3.0
		lbs	4.0	6.6	6.6
	GWP		2,087.5	2,087.5	2,087.5
	t-CO ₂ eq		3.8	6.3	6.3
Kontrol			Elektronik genişletme valfi	Elektronik genişletme valfi	Elektronik genişletme valfi
Soğutucu Yağ	Tip		FVC68D(PVE)	FVC68D(PVE)	FVC68D(PVE)
	Yük	cc	1,300	1,300	1,300
Güç kaynağı		V, Ø, Hz	220-240, 1, 50	220-240, 1, 50	220-240, 1, 50
			220, 1, 60	220, 1, 60	220, 1, 60
MCA			25	27.5	29.4
MFA			30	30	40
Maksimum bağlanabilir iç ünite sayısı			8	10	13

* Tam korozyon direnç modeli (Isı Esanjörü, Motor ve Kasa)

- Note :
- Performanslar aşağıdaki şartlara dayanmaktadır:
- Soğutma Sıcaklığı: İç Ünite 27 ° C (80,6 ° F) DB / 19 ° C (66,2 ° F) WB / Dış Ünite 35 ° C (95 ° F) DB / 24 ° C (75,2 ° F) WB
- Isıtma Sıcaklığı: İç Ünite 20 ° C (68 ° F) DB / 15 ° C (59 ° F) WB / Dış Ünite 7 ° C (44,6 ° F) DB / 6 ° C (42,8 ° F) WB
 - Maksimum Menü Oranı% 160 (ETON05MLSA'nın Maksimum Menü Oranı% 130'dur)
 - Kablolama kablo boyutu, geçerli yerel ve ulusal yasalara uygun olmalıdır.
 - İnovasyon politikamızın kesinleşmesi
 - Ses Seviye Değerleri yankısız oda ölçülür. Bu nedenle, işletim sırasındaki ortam koşulları nedeniyle bu değerler artırılabilir.
 - Güç Faktörü, çalışma koşullarına göre ±% 1'den daha az değişebilir.
 - Bu ürün Florlu Sera Gazları içerir. (R410A, GWP (Küresel ısınma potansiyeli) = 2087.5)
 - MCA: Minimum Circuit Amperes
 - MFA: Minimum Fuse Amperes

ISI POMPASI

ETON04MLSA / ETON05MLSA / ETON06MLSA



HP		4	5	6	
Model Adı	Kombinasyon Ünitesi	ETON04MLSA	ETON05MLSA	ETON06MLSA	
Kapasite ¹⁾ (Nominal)	Soğutma	kW	12.1	14.0	15.5
	Isıtma	kW	12.5	16.0	18.0
Giriş (Nominal) ¹⁾	Soğutma	kW	2.37	3.33	3.97
	Isıtma	kW	1.93	2.77	3.40
EER			5.10	4.20	3.90
COP			6.49	5.77	5.30
Kompresör	Tip		BLDC İnvörtör İkiz Döner	BLDC İnvörtör İkiz Döner	BLDC İnvörtör İkiz Döner
	Piston değiştirme	cm ³ /rev	44.2	44.2	44.2
	Motor çıkışı	W	4,000	4,000	4,000
	Çalıştırma metodu		DC İnvörtör Başlatma	DC İnvörtör Başlatma	DC İnvörtör Başlatma
Fan	Tip		Aksiyal akış fanı	Aksiyal akış fanı	Aksiyal akış fanı
	Motor Çıkışı x Sayısı	W	124 x 2	124 x 2	124 x 2
	Hava Akış Oranı (yüksek)	m ³ /min	110	110	110
		ft ³ /min	3,885	3,885	3,885
	Drive		DC İnvörtör	DC İnvörtör	DC İnvörtör
Tahrik	Yandan/Üst	Side	Side	Side	
Boru bağlantıları	Sıvı	mm(inch)	Ø 9.52(3/8)	Ø 9.52(3/8)	Ø 9.52(3/8)
	Gaz	mm(inch)	Ø 15.88(5/8)	Ø 15.88(5/8)	Ø 19.05(3/4)
Boyutlar (G x Y x D)		mm	950 x 1,380 x 330	950 x 1,380 x 330	950 x 1,380 x 330
Net ağırlık		kg	96	96	96
Ses Basınç Seviye	Soğutma	dB(A)	50	51	52
	Isıtma	dB(A)	52	53	54
Ses güç Seviye	Soğutma	dB(A)	72	72	72
	Isıtma	dB(A)	76	76	77
İletişim kablosu		No. x mm ² (VCTF-SB)	2C x 1.0 ~ 1.5	2C x 1.0 ~ 1.5	2C x 1.0 ~ 1.5
Soğutucu	Soğutucu Adı		R410A	R410A	R410A
	Önyüklü miktar	kg	3.0	3.0	3.0
		lbs	6.6	6.6	6.6
	GWP		2,087.5	2,087.5	2,087.5
	t-CO ₂ eq		6.3	6.3	6.3
Kontrol		Elektronik genişletme valfi	Elektronik genişletme valfi	Elektronik genişletme valfi	
Soğutucu Yağ	Tip		FVC68D(PVE)	FVC68D(PVE)	FVC68D(PVE)
	Yük	cc	1,300	1,300	1,300
Güç kaynağı		V, Ø, Hz	380-415, 3, 50	380-415, 3, 50	380-415, 3, 50
			380, 3, 60	380, 3, 60	380, 3, 60
MCA			10,9	12,5	14
MFA			20	20	20
Maksimum bağlanabilir iç ünite sayısı			8	10	13

* Full Corrosion Resistance Model (Isı Esanjörü, Motor and Kasa)

- Note :
1. Performanslar aşağıdaki şartlara dayanmaktadır:
- Soğutma Sıcaklığı: İç Ünite 27 ° C (80.6 ° F) DB / 19 ° C (66.2 ° F) WB / Dış Ünite 35 ° C (95 ° F) DB / 24 ° C (75.2 ° F) WB
- Isıtma Sıcaklığı: İç Ünite 20 ° C (68 ° F) DB / 15 ° C (59 ° F) WB / Dış Ünite 7 ° C (44.6 ° F) DB / 6 ° C (42.8 ° F) WB
 2. Maksimum Menü Oranı% 160 (ETON05MLSA'nın Maksimum Menü Oranı% 130'dur)
 3. Kablolama kablo boyutu, geçerli yerel ve ulusal yasalara uygun olmalıdır.
 4. İnovasyon politikamızın kesinleşmesi
 5. Ses Seviye Değerleri yankısız oda ölçülüdür. Bu nedenle, işletim sırasındaki ortam koşulları nedeniyle bu değerler arttırılabilir.
 6. Güç Faktörü, çalışma koşullarına göre ±% 1'den daha az değişebilir.
 7. Bu ürün Florlu Sera Gazları içerir. (R410A, GWP (Küresel ısınma potansiyeli) = 2087.5)
 8. MCA: Minimum Circuit Amperes
 9. MFA: Minimum Fuse Amperes

ISI POMPASI

ETON08MLUA / ETONI0MLUA / ETONI2MLUA



HP			8	10	12
Model Adı	Kombinasyon Ünitesi		ETON08MLUA	ETONI0MLUA	ETONI2MLUA
Kapasite ⁰ (Nominal)	Soğutma	kW	22.4	28.0	33.6
	Isıtma	kW	24.5	30.6	36.7
Giriş (Nominal) ⁰	Soğutma	kW	8.30	8.75	14.00
	Isıtma	kW	6.62	8.12	7.46
EER			2.70	3.20	2.40
COP			3.70	3.77	4.92
Kompresör	Tip		Hermetically Sealed Scroll	Hermetically Sealed Scroll	Hermetically Sealed Scroll
	Piston değiştirme	cm ³ /rev	43.8	62.1	62.1
	Motor çıkışı	W	4,200	5,300	5,300
	Çalıştırma metodu		Direct On Line	Direct On Line	Direct On Line
Fan	Tip		Pervane fan	Pervane fan	Pervane fan
	Motor Çıkışı x Sayısı	W	124 x 2	250 x 2	250 x 2
	Hava Akış Oranı (yüksek)	m ³ /min	140	190	190
		ft ³ /min	4,944	6,710	6,710
	Drive		DC İntertör	DC İntertör	DC İntertör
Boru bağlantıları	Tahrik	Yandan/Üst	Side	Side	Side
	Sıvı	mm(inch)	Ø 9.52(3/8)	Ø 9.52(3/8)	Ø 12.7(1/2)
	Gaz	mm(inch)	Ø 19.05(3/4)	Ø 22.2(7/8)	Ø 28.58(1 1/8)
Boyutlar (G x Y x D)		mm	950 x 1,380 x 330	1,090 x 1,625 x 380	1,090 x 1,625 x 380
Net ağırlık		kg	115	144	157
Ses Basınç Seviye	Soğutma	dB(A)	57	58	60
	Isıtma	dB(A)	57	58	60
Ses güç Seviye	Soğutma	dB(A)	81	80	81
	Isıtma	dB(A)	84	84	85
İletişim kablosu		No. x mm ² (VCTF-SB)	2C x 1.0 ~ 1.5	2C x 1.0 ~ 1.5	2C x 1.0 ~ 1.5
Soğutucu	Soğutucu Adı		R410A	R410A	R410A
	Önyüklü miktar	kg	3.5	4.5	6.0
		lbs	7.7	9.9	13.2
	GWP		2,087.5	2,087.5	2,087.5
	t-CO ₂ eq		7.3	9.4	12.5
Kontrol		Elektronik genişletme valfi	Elektronik genişletme valfi	Elektronik genişletme valfi	
Soğutucu Yağ	Tip		FVC68D(PVE)	FVC68D(PVE)	FVC68D(PVE)
	Yük	cc	2,400	2,600	3,400
Güç kaynağı		V, Ø, Hz	380-415, 3, 50	380-415, 3, 50	380-415, 3, 50
			380, 3, 60	380, 3, 60	380, 3, 60
MCA			21.3	26.3	32.5
MFA			30	30	35
Maksimum bağlanabilir iç ünite sayısı			13	16	20

- Note :
- Performanslar aşağıdaki şartlara dayanmaktadır:
- Soğutma Sıcaklığı: İç Ünite 27 ° C (80,6 ° F) DB / 19 ° C (66,2 ° F) WB / Dış Ünite 35 ° C (95 ° F) DB / 24 ° C (75,2 ° F) WB
- Isıtma Sıcaklığı: İç Ünite 20 ° C (68 ° F) DB / 15 ° C (59 ° F) WB / Dış Ünite 7 ° C (44,6 ° F) DB / 6 ° C (42,8 ° F) WB
 - Maksimum Menü Oranı% 160 (ETON05MLSA'nın Maksimum Menü Oranı% 130'dur)
 - Kablolama kablo boyutu, geçerli yerel ve ulusal yasalara uygun olmalıdır.
 - İnovasyon politikamızın kesinleşmesi
 - Ses Seviye Değerleri yankısız oda ölçülür. Bu nedenle, işletim sırasındaki ortam koşulları nedeniyle bu değerler artırılabilir.
 - Güç Faktörü, çalışma koşullarına göre ±% 1'den daha az değişebilir.
 - Bu ürün Florlu Sera Gazları içerir. (R410A, GWP (Küresel ısınma potansiyeli) = 2087.5)
 - MCA: Minimum Circuit Amperes
 - MFA: Minimum Fuse Amperes

Boru uzunluđu

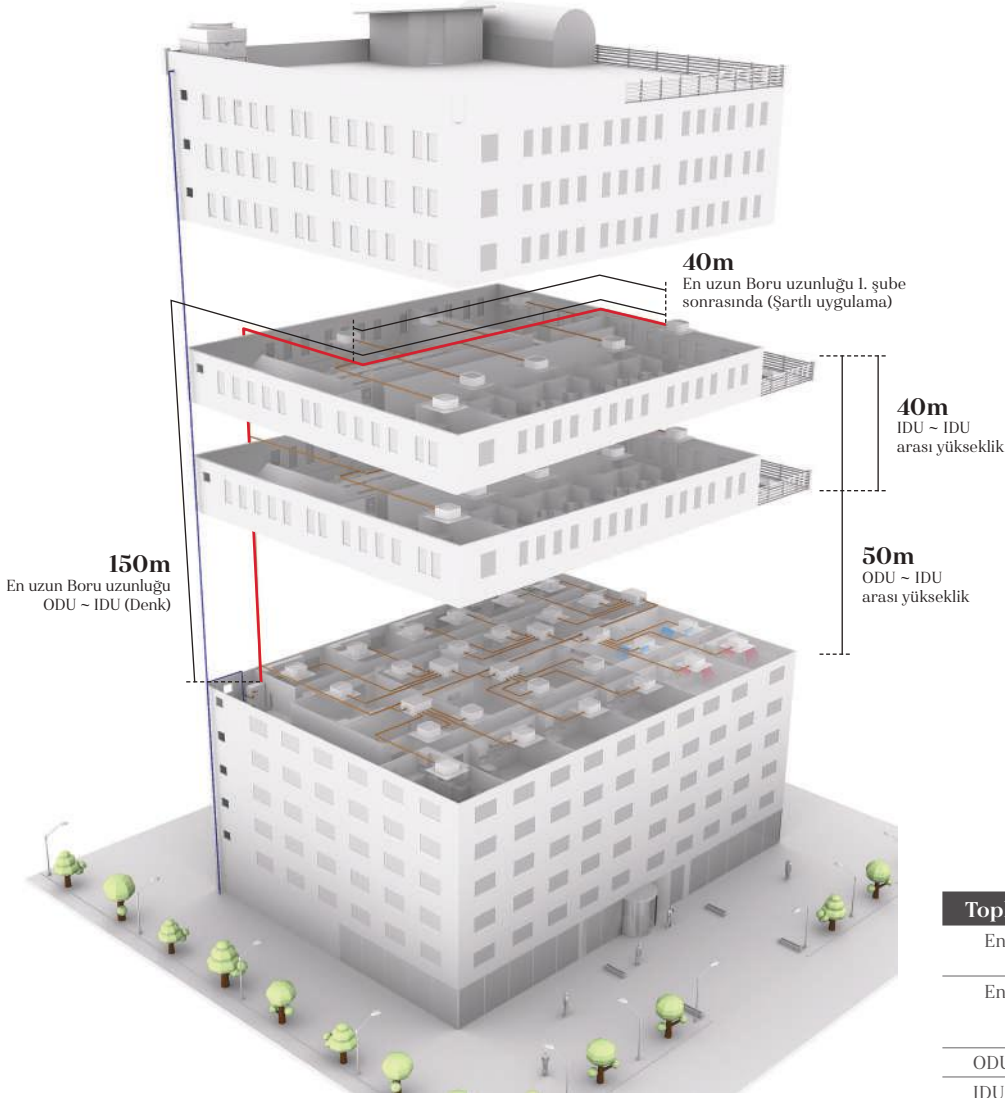

DıŐ Hava KoŐullarından Bađımsız Y¼ksek Verimli Sistemi

DıŐ ortam sıcaklıđına ve diđer evre koŐullarına bađlı olmaksızın, y¼ksek binalar iin VRS WATER 4 en ideal öz¼md¼r.



DıŐ Ortam
Sıcaklıđı

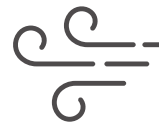

R¼zgar

Jeotermal Uygulamalar için VRS Water 4 Sistemi

Toprak, yeraltı suyu, göl, nehir vb. gibi yeraltı ısısını, binanın ısıtılması ve soğutulması için yenilenebilir enerji olarak kullanır. Öntarafa bağlanabilir akışkan gaz ve su borusu kurulumu daha da kolaylaştırır. Su veya antifriz çözeltisi, yeraltına dömülü kapalı döngü HDPE (Yüksek Yoğunluk PoliEtilen) boruları boyunca sirküle edilir. Son derece verimli ve çevre dostu bir VRS 5 sistemidir.

- Sirküle edilen su sıcaklık aralığı $-5^{\circ}\text{C} \sim 45^{\circ}\text{C}$ arasındadır.
- Uygulamaya bağlı olarak antifriz eklenmelidir.

* Projenin uygulanabilirliği için lütfen yerel Arçelik Ofisiyle irtibata geçiniz

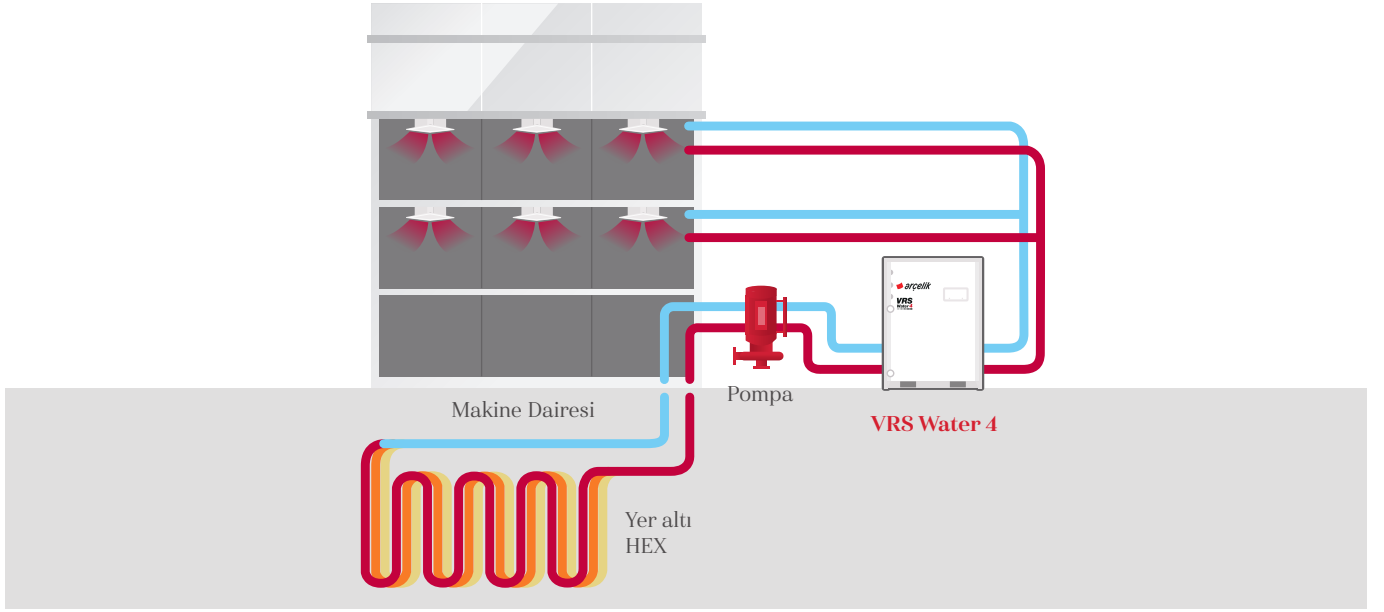

Soğutucu - FCU

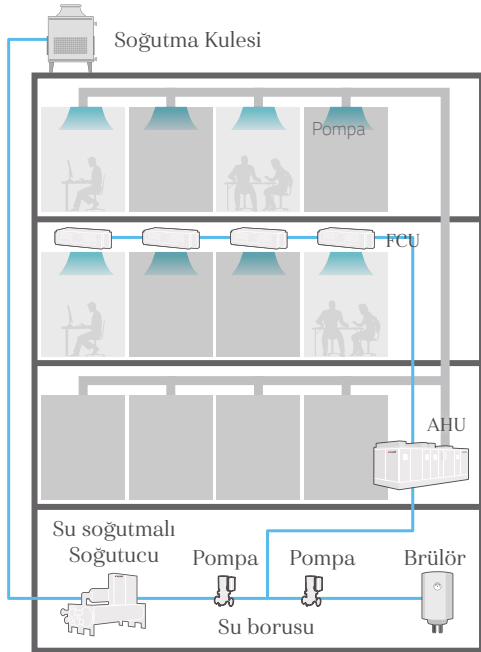

Merkezi Kontrol

VRS WATER 4

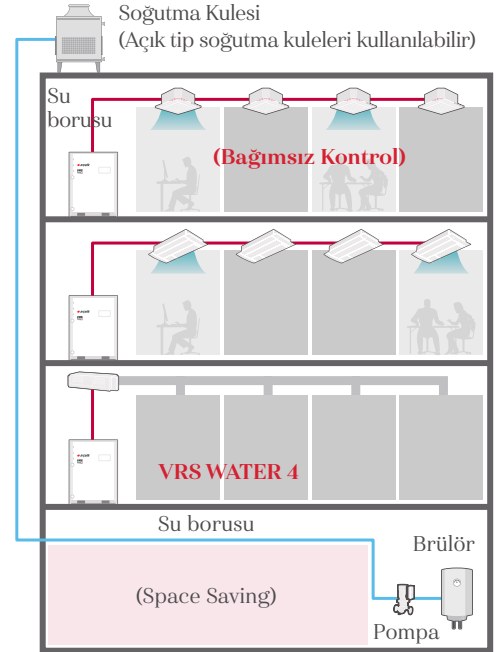

Bağımsız Kontrol

Ekonomik, Yüksek Verimli Sistem

Kilit teknolojiler invertör kompresöre birleştirilmiştir

Su bazlı soğutma yöntemi kullanan bu birim, kompresör kapasitesiyle karşılaştırıldığında performansı en yüksek seviyeye çıkarır. Aynı zamanda yüksek binalarda ısı dönüşüm performansı ve böylece elektrik tasarrufu sağlar.

HiPOR™ (Yüksek Basınç Yağ Dönüşü)
- Emiş gazındaki yağın doğrudan kompresöre döndürülmesiyle kaybın ortadan kaldırılması
- Yağ Dönüşü'nün neden olduğu kompresör verimliliği ortadan kaldırma

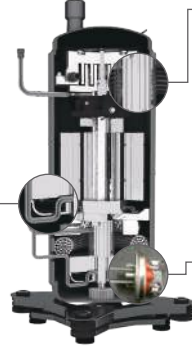

Yükseltilmiş Kompresör Frekansı 20Hz ~ 140Hz
- Hızlı çalışma tepkisi
- Gerekliliğe hızla ulaşma imkanı
- Kısmi yük etkinliğinde artış

Aktif Yağ Kontrol (Yağ Seviye Sensör)
- Yağ geri kazanma işlemi sadece gerektiğinde gerçekleşir
- Gelişmiş kompresör güvenilirliği ve SÜREKLİ ISITMA
- Kompresörlerin yağ dağılımı

Maksimum COP

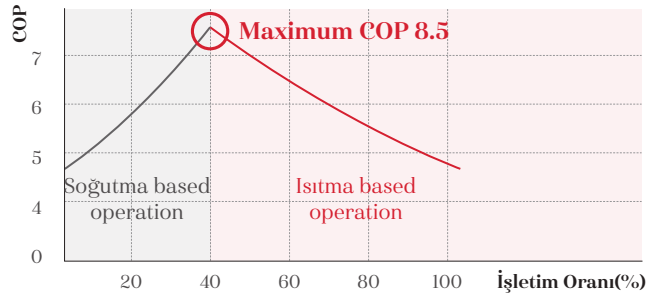

* Dış Ünite su giriş sıcaklık : 7°C
* İç Ünite sıcaklık : 20°C DB / 15°C WB
* Maksimum COP Durumu : Soğutma %40 + Isıtma %60 işletim

Ekonomik, Yüksek Verimli Sistem

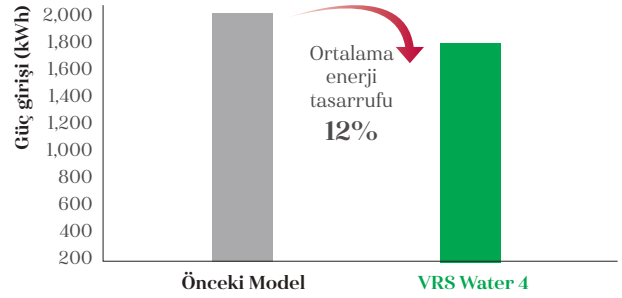

Arçelik 4. Nesil İnvörtör Kompresör

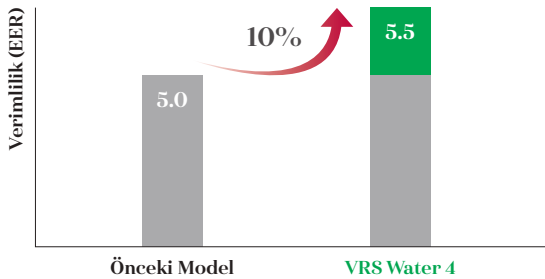

5% HEX Optimizasyon
2% Devir bileşim geliştirme
1% İnvörtör Kontrol
1% Aktif Yağ Kontrol
1% HiPOR™

Entegre Parça Yük Verimliliği

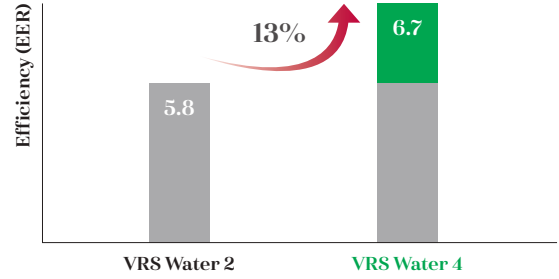

6% HEX Optimizasyon
4% Devir bileşim geliştirme
1% İnvörtör Kontrol
1% Aktif Yağ Kontrol
1% HiPOR™

* Soğutma modunda 10HO arasında karşılaştırma

Değişken Su Debisi Kontrol Kiti (Opsiyonel)

Binalarınızın daha yeşil hale gelmesi için destekler

Su soğutmalı VRF sistemi için dünyanın ilk değişken su debisi kontrol kiti. LG, dahili bir kit yardımıyla, değişken su debi kontrol sistemini devreye sokarak devridaim pompasının enerji tüketimini azaltmayı başarmıştır.

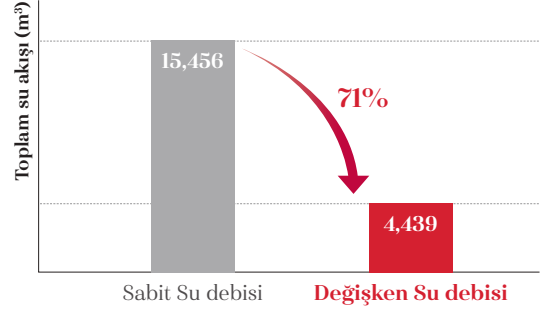
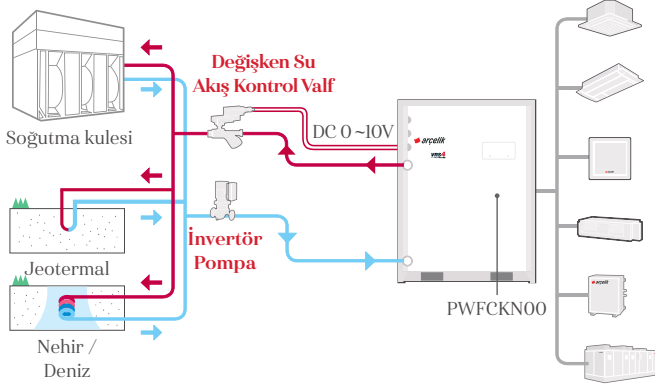

Note : 1. Yer: Paris, Fransa
2. Ofis, 68,000m²
3. Operasyon süresi: 1,344 saat (soğutma süresi)

Proje Örneği: 63F (Pompa : 20,064 LPM, 42.4mAq * 4ea)

- 1) VRS Water ve değişken su akışı Kontrol kitiyle İnvertör pompa
- 2) Su soğutmalı VRF ile Sabit pompa(Adım Kontrol)t

10 yıllık Enerji maliyeti (\$)

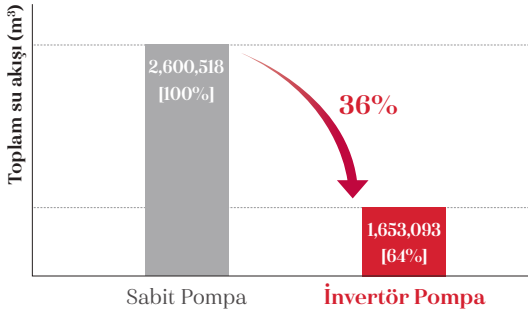

Birim	5 years		10 years	
	Enerji Kullanımı (kWh)	Pompa Çalışma Maliyeti (\$)	Enerji Kullanımı (kWh)	Pompa Çalışma Maliyeti (\$)
Sabit Pompa	7,952,040	1,142,441	15,904,080	2,600,518
İnvertör pump	5,054,940	726,225	10,109,880	1,653,093

- Güç tüketimi oranı : 0.13\$/kWh
- Yıllık güç tüketim oranının %5 azalması beklenir

En Yüksek Kapasite

Dünyanın en yüksek kapasitesi, büyük binalara ve büyük sistemlere uygulamayı kolaylaştırır.

Tek Ünitesi ile 8 ~ 20HP (22.4 ~ 56kW) ve kombinasyon halinde dünyanın en büyük kapasitesi 80HP (224kW) 'ye kadar sağlama.

HP	8	10	14	20	22	24	28	30	34	40	42 ~ 60	62 ~ 80
kW	22.4	28	39.2	56	61.6	67.2	78.4	84	95.2	112	117.6~168	173.6~224
Arçelik	1 Ünitesi				2 Ünitesi				3 Ünitesi		4 Ünitesi	

Boru Tesisatı Uzunluğu

Tasarımda yeterli boru uzunluğu sınırlaması ve çok çeşitli binaların montajı

Toplam 300m boru tesisatı uzunluğuna kadar esnek kurulum olanağı sağlar. Su boruları iç ünitelere bağlanmadığından, kullanıcılar sızıntı sorunlarıyla karşılaşmaz.

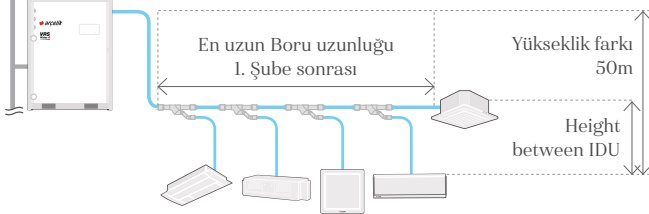

Total piping length	300m
Actual longest piping length (Equivalent)	150m (175m)
Longest piping length after 1 st branch (Conditional application)	40m (90m)
Height difference between ODU ~ IDU	50m
Height difference between IDU ~ IDU	40m

Üst Üste Koyma İmkânı

Mümkün olduğunca ticari kullanım veya kamusal alan için kullanılabilir inşaat sahasının kayda değer şekilde alınması.

Kompakt, hafif dış ünitenin optimal tasarımı, kurulum alanında %60 tasarıma imkan veren üst üste koyma seçeneği sunar, sağlar.

Şirket B



28kw x 4EA
Her biri başına
880 x 550 mm

VRS Water 4



61%
Azaltıldı

56kw x 2EA
Her biri başına
755 x 500 mm

* 112kw, zemin alanına bağlı

Hafif Dış Ünite

Nothing or Decrease additional load reinforcement work at building

Ünite ebatlarında % 15 azalma sayesinde taşınması ve kurulumu kolaydır.

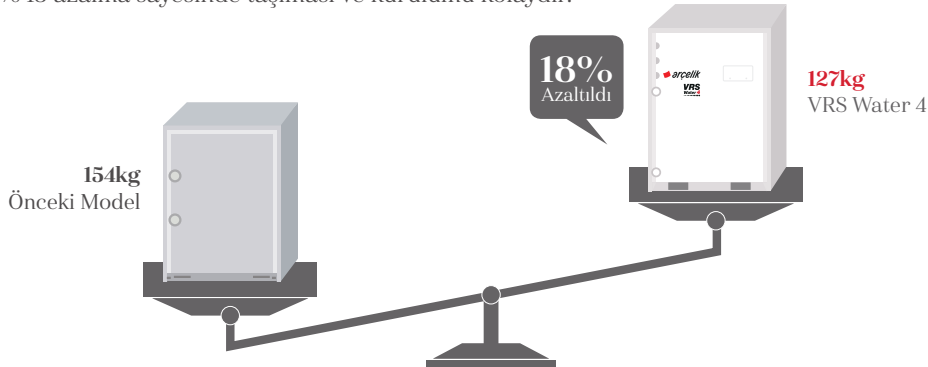

* 28kw'ye göre

ISI POMPASI

ETWN08LA4 / ETWNI0LA4 / ETWNI4LA4 / ETWN20LA4



HP			8	10	14	20
Model Adı	Kombinasyon Ünitesi		ETWN08LA4	ETWNI0LA4	ETWNI4LA4	ETWN20LA4
	Bağımsız ünite		ETWN08LA4	ETWNI0LA4	ETWNI4LA4	ETWN20LA4
Kapasite	Sogutma	kW	22.4	28.0	39.2	56.0
	Isıtma	kW	25.2	31.5	44.1	63.0
Giriş	Sogutma	kW	3.86	5.09	7.84	11.20
	Isıtma	kW	4.20	5.34	8.17	11.67
Kasa rengi			Sıcak gri, Sabah gri	Sıcak gri, Sabah gri	Sıcak gri, Sabah gri	Sıcak gri, Sabah gri
Kompresör	Tip		Hermetik mühürlü Skrol	Hermetik mühürlü Skrol	Hermetik mühürlü Skrol	Hermetically Sealed Scroll
	Kombinasyon		(İnvertör) x 1	(İnvertör) x 1	(İnvertör) x 1	(İnvertör) x 1
	Piston değiştirme	cm ³ /rev	43.8	43.8	43.8	62.1
	Devir sayısı	rev/min	İnvertör 3.600 at 60Hz	İnvertör 3.600 at 60Hz	İnvertör 3.600 at 60Hz	İnvertör 3.600 at 60Hz
	Motor çıkışı	kW	4.2	4.2	4.2	5.3
	Çalıştırma metodu		Direct On Line	Direct On Line	Direct On Line	Direct On Line
	Yağ Tipi		FVC68D(PVE)	FVC68D(PVE)	FVC68D(PVE)	FVC68D(PVE)
	Yağ Yük Miktarı	cc	1 200 + 1 600	1 200 + 1 600	1 200 + 1 600	1 400 + 1 600
Isı Esanjörü	Tip		Paslanmaz çelik plaka	Paslanmaz çelik plaka	Paslanmaz çelik plaka	Paslanmaz çelik plaka
	Maksimum Basınç Resistance	kgf/cm ²	45	45	45	45
	Başlık Kaybı	kPa	10.7	15.8	28.6	30.1
	Nominal su akışı	LPM	77	96	135	192
Sic. aralığı	Sogutma		10°C ~ 45°C(50°F ~ 113°F)	10°C ~ 45°C(50°F ~ 113°F)	10°C ~ 45°C(50°F ~ 113°F)	10°C ~ 45°C(50°F ~ 113°F)
Dolaşım Su	Isıtma		-5°C ~ 45°C(23°F ~ 113°F)	-5°C ~ 45°C(23°F ~ 113°F)	5°C ~ 45°C(23°F ~ 113°F)	-5°C ~ 45°C(23°F ~ 113°F)
Sogutucu Bağlantı Boruları	Sıvı Boruları	mm(inch)	9.52(3/8)	9.52(3/8)	12.7(1/2)	12.7(1/2)
	Gaz Boruları	mm(inch)	22.2(7/8)	22.2(7/8)	25.4(1)	28.58(1-1/8)
Su Bağlantı Boruları	Giriş	mm	PT40 (1-1/2, Dahili)	PT40 (1-1/2, Dahili)	PT40 (1-1/2, Dahili)	PT40 (1-1/2, Dahili)
	Çıkış	mm	PT40 (1-1/2, Dahili)	PT40 (1-1/2, Dahili)	PT40 (1-1/2, Dahili)	PT40 (1-1/2, Dahili)
	Drenaj Çıkış	mm	PT20 (3/4, Harici)	PT20 (3/4, Harici)	PT20 (3/4, Harici)	PT20 (3/4, Harici)
Boyutlar (G x Y x D)	mm		(755 x 500 x 997) x 1	(755 x 500 x 997) x 1	(755 x 500 x 997) x 1	(755 x 500 x 997) x 1
	inch		(29-23/32 x 39-1/4 x 19-11/16) x 1	(29-23/32 x 39-1/4 x 19-11/16) x 1	(29-23/32 x 39-1/4 x 19-11/16) x 1	(29-23/32 x 39-1/4 x 19-11/16) x 1
Net ağırlık	kg		127 x 1	127 x 1	127 x 1	140 x 1
	lbs		280 x 1	280 x 1	280 x 1	309 x 1
İletim kablosu (CVV-SB)		mm ²	1.0 ~1.5 x 2C	1.0 ~1.5 x 2C	1.0 ~1.5 x 2C	1.0 ~1.5 x 2C
Sogutucu	Adı		R410A	R410A	R412A	R410A
	Yük Miktarı	kg	5.8	5.8	5.8	3.0
	Kontrol Cihazı		EEV	EEV	EEV	EEV
Güç kaynağı		Ø / V / Hz	3 / 380 - 415 / 50	3 / 380 - 415 / 50	3 / 380 - 415 / 50	3 / 380 - 415 / 50
			3 / 380 / 60	3 / 380 / 60	3 / 380 / 60	3 / 380 / 60
Ses Basınç Seviye	Sogutma	dB(A)	47	50	58	54
	Isıtma	dB(A)	51	53	57	60
Ses güç Seviye	Sogutma	dB(A)	59	62	70	66
	Isıtma	dB(A)	63	65	69	72
MCA						
MFA						

* Bu ürün Florlu Sera Gazları içerir. (R410A)

Note : 1. Kapasiteler ve Girdiler aşağıdaki koşullara bağlıdır:

- Sogutma: İç Ünite sic. 27 ° C (80.6 ° F) DB / 19 ° C (66.2 ° F) WB, Su girişi. 30 ° C (86 ° F), Bağlantılı Boru uzunluğu 7.5m, Sıfır seviye farkı
- Isıtma: İç Ünite sic. 20 ° C (68 ° F) DB, Su girişi bilgisi. 20 ° C (68 ° F)

2. Kapasiteler net kapasitelerdir

3. İnovasyon politikamız nedeniyle bazı özellikler bildirilmeden değiştirilebilir

4. Dış Ünitesi 10 ° C (50 ° F) altında çalıştığında Su devridaimine donma önleyici bir madde ekleyin ve PCB üzerindeki DIP anahtarını değiştirin. (Daha fazla bilgi kurulum bölümündedir)

5. MCA: Minimum Circuit Amperes

6. MFA: Minimum Fuse Amperes

VRS WATER 4

ISI POMPASI

ETWN22LA4 / ETWN24LA4 / ETWN28LA4 / ETWN30LA4



HP			22	24	28	30
Model Adı	Kombinasyon Ünitesi		ETWN22LA4	ETWN24LA4	ETWN28LA4	ETWN30LA4
	Bağımsız ünite		ETWN14LA4 ETWN08LA4	ETWN14LA4 ETWN10LA4	ETWN14LA4 ETWN14LA4	ETWN20LA4 ETWN10LA4
Kapasite	Soğutma	kW	61.6	67.2	78.4	84.0
	Isıtma	kW	69.3	75.6	88.2	94.5
Giriş	Soğutma	kW	11.70	12.93	15.68	16.29
	Isıtma	kW	12.37	13.51	16.34	17.01
Kasa rengi			Sıcak gri, Sabah gri	Sıcak gri, Sabah gri	Sıcak gri, Sabah gri	Sıcak gri, Sabah gri
Kompresör	Tip		Hermetik mühürlü Skrol	Hermetik mühürlü Skrol	Hermetik mühürlü Skrol	Hermetik mühürlü Skrol
	Kombinasyon		(İnvertör) x 2	(İnvertör) x 2	(İnvertör) x 2	(İnvertör) x 2
	Piston değiştirme	cm ³ /rev	43.8 + 43.8	43.8 + 43.8	43.8 + 43.8	62.1 + 43.8
	Devir sayısı	rev/min	İnvertör 3,600 at 60Hz	İnvertör 3,600 at 60Hz	İnvertör 3,600 at 60Hz	İnvertör 3,600 at 60Hz
	Motor çıkışı	kW	4.2+4.2	4.2 + 4.2	4.2 + 4.2	5.3 + 4.2
	Çalıştırma metodu		Direct On Line	Direct On Line	Direct On Line	Direct On Line
	Yağ Tipi		FVC68D(PVE)	FVC68D(PVE)	FVC68D(PVE)	FVC68D(PVE)
	Yağ Yük Miktarı	cc	(1 200 + 1 600) x 2	(1 200 + 1 600) x 2	(1 200 + 1 600) x 2	(1 400 + 1 200) + 1 600 x 2
Isı Esanjörü	Tip		Paslanmaz çelik plaka	Paslanmaz çelik plaka	Paslanmaz çelik plaka	Paslanmaz çelik plaka
	Maksimum Basınç Resistance	kgf/cm ²	45	45	45	45
	Başlık Kaybı	kPa	28.6 + 10.7	28.6 + 15.8	28.6 + 28.6	30.1 + 15.8
	Nominal su akışı	LPM	135 + 77	135 + 96	135 + 135	192 + 96
Sic. aralığı	Soğutma		10°C ~ 45°C(50°F ~ 113°F)	10°C ~ 45°C(50°F ~ 113°F)	10°C ~ 45°C(50°F ~ 113°F)	10°C ~ 45°C(50°F ~ 113°F)
Dolaşım Su	Isıtma		-5°C ~ 45°C(23°F ~ 113°F)	-5°C ~ 45°C(23°F ~ 113°F)	-5°C ~ 45°C(23°F ~ 113°F)	-5°C ~ 45°C(23°F ~ 113°F)
Soğutucu Bağlantı Boruları	Sıvı Boruları	mm(inch)	19.05(3/4)	19.05(3/4)	19.05(3/4)	19.05(3/4)
	Gaz Boruları	mm(inch)	34.9(1-3/8)	34.9(1-3/8)	34.9(1-3/8)	34.9(1-3/8)
Su Bağlantı Boruları	Giriş	mm	PT40 + PT40 (Dahili)	PT40 + PT40 (Dahili)	PT40 + PT40 (Dahili)	PT40 + PT40 (Dahili)
	Çıkış	mm	PT40 + PT40 (Dahili)	PT40 + PT40 (Dahili)	PT40 + PT40 (Dahili)	PT40 + PT40 (Dahili)
	Drenaj Çıkış	mm	PT20 (3/4, Harici)	PT20 (3/4, Harici)	PT20 (3/4, Harici)	PT20 (3/4, Harici)
Boyutlar (G x Y x D)		mm	(755 x 997 x 500) x 2	(755 x 997 x 500) x 2	(755 x 997 x 500) x 2	(755 x 997 x 500) x 2
		inch	(29-23/32 x 39-1/4 x 19-11/16) x 2	(29-23/32 x 39-1/4 x 19-11/16) x 2	(29-23/32 x 39-1/4 x 19-11/16) x 2	(29-23/32 x 39-1/4 x 19-11/16) x 2
Net ağırlık		kg	127 x 2	127 x 2	127 x 2	(140 x 1) + (127 x 1)
		lbs	280 x 2	280 x 2	280 x 2	(309 x 1) + (280 x 1)
İletim kablosu (CVV-SB)		mm ²	1.0 ~1.5 x 2C	1.0 ~1.5 x 2C	1.0 ~1.5 x 2C	1.0 ~1.5 x 2C
Soğutucu	Adı		R410A	R410A	R410A	R410A
	Yük Miktarı	kg	5.8 + 5.8	5.8 + 5.8	5.8 + 5.8	3.0 + 5.8
	Kontrol Cihazı		EEV	EEV	EEV	EEV
Güç kaynağı		Ø / V / Hz	3 / 380 - 415 / 50	3 / 380 - 415 / 50	3 / 380 - 415 / 50	3 / 380 - 415 / 50
			3 / 380 / 60	3 / 380 / 60	3 / 380 / 60	3 / 380 / 60
Ses Basınç Seviye	Soğutma	dB(A)	58	59	59	55
	Isıtma	dB(A)	58	58	58	61
Ses güç Seviye	Soğutma	dB(A)	71	72	72	68
	Isıtma	dB(A)	71	71	71	74
MCA			37.9	38.6	40	47.6
MFA			48	48	48	56

* Bu ürün Florlu Sera Gazları içerir. (R410A)

Note : 1. Kapasiteler ve Girdiler aşağıdaki koşullara bağlıdır:

- Soğutma: İç Ünite sic. 27 ° C (80.6 ° F) DB / 19 ° C (66.2 ° F) WB, Su girişi. 30 ° C (86 ° F), Bağlantılı Boru uzunluğu 7.5m, Sıfır seviye farkı
- Isıtma: İç Ünite sic. 20 ° C (68 ° F) DB, Su girişi bilgisi. 20 ° C (68 ° F)

2. Kapasiteler net kapasitelerdir

3. İnovasyon politikamız nedeniyle bazı özellikler bildirilmeden değiştirilebilir

4. Dış Ünitesi 10 ° C (50 ° F) altında çalıştığında Su devridaimine donma önleyici bir madde ekleyin ve PCB üzerindeki DIP anahtarını değiştirin. (Daha fazla bilgi kurulum bölümündedir)

5. MCA: Minimum Circuit Amperes

6. MFA: Minimum Fuse Amperes

ISI POMPASI

ETWN34LA4 / ETWN40LA4 / ETWN42LA4 / ETWN44LA4



HP			34	40	42	44
Model Adı	Kombinasyon Ünitesi		ETWN34LA4	ETWN40LA4	ETWN42LA4	ETWN44LA4
	Bağımsız ünite		ETWN20LA4 ETWN14LA4	ETWN20LA4 ETWN20LA4	ETWN20LA4 ETWN14LA4 ETWN08LA4	ETWN20LA4 ETWN14LA4 ETWN08LA4
Kapasite	Sogutma	kW	95.2	112.0	117.6	123.2
	Isıtma	kW	107.1	126.0	132.3	138.6
Giriş	Sogutma	kW	19.04	22.40	22.90	24.13
	Isıtma	kW	19.84	23.34	24.04	25.18
Kasa rengi			Sıcak gri, Sabah gri	Sıcak gri, Sabah gri	Sıcak gri, Sabah gri	Sıcak gri, Sabah gri
Kompresör	Tip		Hermetik mühürlü Skrol	Hermetik mühürlü Skrol	Hermetik mühürlü Skrol	Hermetik mühürlü Skrol
	Kombinasyon		(İnvertör) x 2	(İnvertör) x 2	(İnvertör) x 3	(İnvertör) x 3
	Piston değiştirme	cm ³ /rev	43.8 + 62.1	62.1 + 62.1	62.1 + 43.8 + 43.8	62.1 + 43.8 + 43.8
	Devir sayısı	rev/min	İnvertör 3,600 at 60Hz	İnvertör 3,600 at 60Hz	İnvertör 3,600 at 60Hz	İnvertör 3,600 at 60Hz
	Motor çıkışı	kW	4.2 + 5.3	5.3 + 5.3	5.3 + 4.2 + 4.2	5.3 + 4.2 + 4.2
	Çalıştırma metodu		Direct On Line	Direct On Line	Direct On Line	Direct On Line
	Yağ Tipi		FVC68D(PVE)	FVC68D(PVE)	FVC68D(PVE)	FVC68D(PVE)
	Yağ Yük Miktarı	cc	(1 400 + 1 200) + 1 600 x 2	(1 400 + 1 600) x 2	(1 400 + 1 200 + 1 200) + 1 600 x 3	(1 400 + 1 200 + 1 200) + 1 600 x 3
Isı Esanjörü	Tip		Paslanmaz çelik plaka	Paslanmaz çelik plaka	Paslanmaz çelik plaka	Paslanmaz çelik plaka
	Maksimum Basınç Resistance	kgf/cm ²	45	45	45	45
	Başlık Kaybı	kPa	30.1 + 28.6	30.1 + 30.1	30.1 + 28.6 + 10.7	30.1 + 28.6 + 15.8
	Nominal su akışı	LPM	192 + 135	192 + 192	192 + 135 + 77	192 + 135 + 96
Sic. aralığı	Sogutma	10°C ~ 45°C(50°F ~ 113°F)	10°C ~ 45°C(50°F ~ 113°F)	10°C ~ 45°C(50°F ~ 113°F)	10°C ~ 45°C(50°F ~ 113°F)	
Dolaşım Su	Isıtma	-5°C ~ 45°C(23°F ~ 113°F)	-5°C ~ 45°C(23°F ~ 113°F)	-5°C ~ 45°C(23°F ~ 113°F)	-5°C ~ 45°C(23°F ~ 113°F)	
Sogutucu Bağlantı Boruları	Sıvı Boruları	mm (inch)	19.05(3/4)	19.05(3/4)	19.05(3/4)	19.05(3/4)
	Gaz Boruları	mm (inch)	34.9(1-3/8)	41.3(1-5/8)	41.3(1-5/8)	41.3(1-5/8)
Su Bağlantı Boruları	Giriş	mm	PT40 + PT40 (Dahili)	PT40 + PT40 (Dahili)	PT40 + PT40 + PT40 (Dahili)	PT40 + PT40 + PT40 (Dahili)
	Çıkış	mm	PT40 + PT40 (Dahili)	PT40 + PT40 (Dahili)	PT40 + PT40 + PT40 (Dahili)	PT40 + PT40 + PT40 (Dahili)
	Drenaj Çıkış	mm	PT20 (3/4, Harici)	PT20 (3/4, Harici)	PT20 (3/4, Harici)	PT20 (3/4, Harici)
Boyutlar (G x Y x D)	mm		(755 x 997 x 500) x 2	(755 x 997 x 500) x 2	(755 x 997 x 500) x 3	(755 x 997 x 500) x 3
	inch		(29-23/32 x 39-1/4 x 19-11/16) x 2	(29-23/32 x 39-1/4 x 19-11/16) x 2	(29-23/32 x 39-1/4 x 19-11/16) x 3	(29-23/32 x 39-1/4 x 19-11/16) x 3
Net ağırlık	kg		(140 x 1) + (127 x 1)	140 x 2	(140 x 1) + (127 x 2)	(140 x 1) + (127 x 2)
	lbs		(309 x 1) + (280 x 1)	309 x 2	(309 x 1) + (280 x 2)	(309 x 1) + (280 x 2)
İletim kablosu (CVV-SB)		mm ²	1.0 ~1.5 x 2C	1.0 ~1.5 x 2C	1.0 ~1.5 x 2C	1.0 ~1.5 x 2C
Sogutucu	Adı		R410A	R410A	R410A	R410A
	Yük Miktarı	kg	3.0 + 5.8	3.0 + 3.0	3.0 + 5.8 + 5.8	3.0 + 5.8 + 5.8
	Kontrol Cihazı		EEV	EEV	EEV	EEV
Güç kaynağı		Ø / V / Hz	3 / 380 - 415 / 50	3 / 380 - 415 / 50	3 / 380 - 415 / 50	3 / 380 - 415 / 50
			3 / 380 / 60	3 / 380 / 60	3 / 380 / 60	3 / 380 / 60
Ses Basınç Seviye	Sogutma	dB(A)	59	55	60	60
	Isıtma	dB(A)	61	61	62	62
Ses güç Seviye	Sogutma	dB(A)	72	68	73	74
	Isıtma	dB(A)	74	74	76	76
MCA			49	58	66.9	67.6
MFA			56	64	80	80

* Bu ürün Florlu Sera Gazları içerir. (R410A)

Note : 1. Kapasiteler ve Girdiler aşağıdaki koşullara bağlıdır:

- Sogutma: İç Ünite sic. 27 ° C (80.6 ° F) DB / 19 ° C (66.2 ° F) WB, Su girişi. 30 ° C (86 ° F), Bağlantılı Boru uzunluğu 7.5m, Sıfır seviye farkı
- Isıtma: İç Ünite sic. 20 ° C (68 ° F) DB, Su girişi bilgisi. 20 ° C (68 ° F)

2. Kapasiteler net kapasitelerdir

3. İnovasyon politikamız nedeniyle bazı özellikler bildirilmeden değiştirilebilir

4. Dış Ünitesi 10 ° C (50 ° F) altında çalıştığında Su devridaimine donma önleyici bir madde ekleyin ve PCB üzerindeki DIP anahtarını değiştirin. (Daha fazla bilgi kurulum bölümündedir)

5. MCA: Minimum Circuit Amperes

6. MFA: Minimum Fuse Amperes

VRS WATER 4

ISI POMPASI

ETWN48LA4 / ETWN50LA4 / ETWN54LA4 / ETWN60LA4



HP		48	50	54	60	
Model Adı	Kombinasyon Ünitesi	ETWN48LA4	ETWN50LA4	ETWN54LA4	ETWN60LA4	
	Bağımsız ünite	ETWN20LA4 ETWN14LA4 ETWN14LA4	ARWN200DAS4 ARWN200DAS4 ARWN100DAS4	ETWN20LA4 ETWN20LA4 ETWN14LA4	ETWN20LA4 ETWN20LA4 ETWN20LA4	
Kapasite	Sogutma	kW	134.4	140.0	151.2	168.0
	Isıtma	kW	151.2	157.5	170.1	189.0
Giriş	Sogutma	kW	26.88	27.49	30.24	33.60
	Isıtma	kW	28.01	28.68	31.51	35.01
Kasa rengi		Sıcak gri, Sabah gri	Sıcak gri, Sabah gri	Sıcak gri, Sabah gri	Sıcak gri, Sabah gri	
Kompresör	Tip	Hermetik mühürlü Skrol	Hermetik mühürlü Skrol	Hermetik mühürlü Skrol	Hermetik mühürlü Skrol	
	Kombinasyon	(İnvertör) x 3	(İnvertör) x 3	(İnvertör) x 3	(İnvertör) x 3	
	Piston değiştirme	cm ³ /rev	62.1 + 43.8 + 43.8	62.1 + 62.1 + 43.8	62.1 + 62.1 + 43.8	62.1 + 62.1 + 62.1
	Devir sayısı	rev/min	İnvertör 3,600 at 60Hz	İnvertör 3,600 at 60Hz	İnvertör 3,600 at 60Hz	İnvertör 3,600 at 60Hz
	Motor çıkışı	kW	5.3 + 4.2 + 4.2	5.3 + 5.3 + 4.2	5.3 + 5.3 + 4.2	5.3 + 5.3 + 5.3
	Çalıştırma metodu		Direct On Line	Direct On Line	Direct On Line	Direct On Line
	Yağ Tipi		FVC68D(PVE)	FVC68D(PVE)	FVC68D(PVE)	FVC68D(PVE)
	Yağ Yük Miktarı	cc	(1 400 + 1 200 + 1 200) + 1 600 x 3	(1 400 + 1 400 + 1 200) + 1 600 x 3	(1 400 + 1 400 + 1 200) + 1 600 x 3	(1 400 + 1 600) x 3
Isı Esanjörü	Tip	Paslanmaz çelik plaka	Paslanmaz çelik plaka	Paslanmaz çelik plaka	Paslanmaz çelik plaka	
	Maksimum Basınç Resistance	kgf/cm ²	45	45	45	45
	Başlık Kaybı	kPa	30.1 + 28.6 + 28.6	30.1 + 30.1 + 15.8	30.1 + 28.6 + 28.6	30.1 + 30.1 + 30.1
	Nominal su akışı	LPM	192 + 135 + 135	192 + 192 + 96	192 + 192 + 135	192 + 192 + 192
Sic. aralığı	Sogutma	10°C ~ 45°C(50°F ~ 113°F)	10°C ~ 45°C(50°F ~ 113°F)	10°C ~ 45°C(50°F ~ 113°F)	10°C ~ 45°C(50°F ~ 113°F)	
	Dolaşım Su	Isıtma	-5°C ~ 45°C(23°F ~ 113°F)	-5°C ~ 45°C(23°F ~ 113°F)	-5°C ~ 45°C(23°F ~ 113°F)	-5°C ~ 45°C(23°F ~ 113°F)
Sogutucu Bağlantı Boruları	Sıvı Boruları	mm(inch)	19.05(3/4)	19.05(3/4)	19.05(3/4)	19.05(3/4)
	Gaz Boruları	mm(inch)	41.3(1-5/8)	41.3(1-5/8)	41.3(1-5/8)	41.3(1-5/8)
Su Bağlantı Boruları	Giriş	mm	PT40 + PT40 + PT40 (Dahili)	PT40 + PT40 + PT40 (Dahili)	PT40 + PT40 + PT40 (Dahili)	PT40 + PT40 + PT40 (Dahili)
	Çıkış	mm	PT40 + PT40 + PT40 (Dahili)	PT40 + PT40 + PT40 (Dahili)	PT40 + PT40 + PT40 (Dahili)	PT40 + PT40 + PT40 (Dahili)
	Drenaj Çıkış	mm	PT20 (3/4, Harici)	PT20 (3/4, Harici)	PT20 (3/4, Harici)	PT20 (3/4, Harici)
Boyutlar (G x Y x D)	mm	(755 x 997 x 500) x 3	(755 x 997 x 500) x 3	(755 x 997 x 500) x 3	(755 x 997 x 500) x 3	
	inch	(29-23/32 x 39-1/4 x 19-11/16) x 3	(29-23/32 x 39-1/4 x 19-11/16) x 3	(29-23/32 x 39-1/4 x 19-11/16) x 3	(29-23/32 x 39-1/4 x 19-11/16) x 3	
Net ağırlık	kg	(140 x 1) + (127 X 2)	(140 x 2) + (127 X 1)	(140 x 2) + (127 X 1)	140 x 3	
	lbs	(309 x 1) + (280 X 2)	(309 x 2) + (280X1)	(309 x 2) + (280X1)	309 x 3	
İletim kablosu (CVV-SB)	mm ²	1.0 ~1.5 x 2C	1.0 ~1.5 x 2C	1.0 ~1.5 x 2C	1.0 ~1.5 x 2C	
Sogutucu	Adı	R410A	R410A	R410A	R410A	
	Yük Miktarı	kg	3.0 + 5.8 + 5.8	3.0 + 3.0 + 5.8	3.0 + 3.0 + 5.8	3.0 + 3.0 + 3.0
	Kontrol Cihazı		EEV	EEV	EEV	EEV
Güç kaynağı	Ø / V / Hz		3 / 380 - 415 / 50	3 / 380 - 415 / 50	3 / 380 - 415 / 50	3 / 380 - 415 / 50
			3 / 380 / 60	3 / 380 / 60	3 / 380 / 60	3 / 380 / 60
Ses Basınç Seviye	Sogutma	dB(A)	60	58	60	56
	Isıtma	dB(A)	62	63	62	62
Ses güç Seviye	Sogutma	dB(A)	74	72	74	70
	Isıtma	dB(A)	76	77	76	76
MCA		69	76,6	77	87	
MFA		80	80	88	96	

* Bu ürün Florlu Sera Gazları içerir. (R410A)

Note : 1. Kapasiteler ve Girdiler aşağıdaki koşullara bağlıdır:

- Sogutma: İç Ünite sic. 27 ° C (80.6 ° F) DB / 19 ° C (66.2 ° F) WB, Su girişi. 30 ° C (86 ° F), Bağlantılı Boru uzunluğu 7.5m, Sıfır seviye farkı
- Isıtma: İç Ünite sic. 20 ° C (68 ° F) DB, Su girişi bilgisi. 20 ° C (68 ° F)

2. Kapasiteler net kapasitelerdir

3. İnovasyon politikamız nedeniyle bazı özellikler bildirilmeden değiştirilebilir

4. Dış Ünitesi 10 ° C (50 ° F) altında çalıştığında Su devridaimine donma önleyici bir madde ekleyin ve PCB üzerindeki DIP anahtarını değiştirin. (Daha fazla bilgi kurulum bölümündedir)

5. MCA: Minimum Circuit Amperes

6. MFA: Minimum Fuse Amperes

ISI POMPASI

ETWN62LA4 / ETWN64LA4 / ETWN68LA4



HP			62	64	68
Model Adı	Kombinasyon Ünitesi		ETWN62LA4	ETWN64LA4	ETWN68LA4
	Bağımsız ünite		ETWN20LA4 ETWN20LA4 ETWN14LA4 ETWN08LA4	ETWN20LA4 ETWN20LA4 ETWN14LA4 ETWN10LA4	ETWN20LA4 ETWN20LA4 ETWN14LA4 ETWN14LA4
Kapasite	Soğutma	kW	173.6	179.2	190.4
	Isıtma	kW	195.3	201.6	214.2
Giriş	Soğutma	kW	34.10	35.33	38.08
	Isıtma	kW	35.71	36.85	39.68
Kasa rengi			Sıcak gri, Sabah gri	Sıcak gri, Sabah gri	Sıcak gri, Sabah gri
Kompresör	Tip		Hermetik mühürlü Skrol	Hermetik mühürlü Skrol	Hermetik mühürlü Skrol
	Kombinasyon		(İnvertör) x 4	(İnvertör) x 4	(İnvertör) x 4
	Piston değiştirme	cm ³ /rev	62.1 + 62.1 + 43.8 + 43.8	62.1 + 62.1 + 43.8 + 43.8	62.1 + 62.1 + 43.8 + 43.8
	Devir sayısı	rev/min	İnvertör 3,600 at 60Hz	İnvertör 3,600 at 60Hz	İnvertör 3,600 at 60Hz
	Motor çıkışı	kW	5.3 + 5.3 + 4.2 + 4.2	5.3 + 5.3 + 4.2 + 4.2	5.3 + 5.3 + 4.2 + 4.2
	Çalıştırma metodu		Direct On Line	Direct On Line	Direct On Line
	Yağ Tipi		FVC68D(PVE)	FVC68D(PVE)	FVC71D(PVE)
	Yağ Yük Miktarı	cc	(1 400 x 2 + 1200 x 2) +(1 600 x 4)	(1 400 x 2 + 1200 x 2) +(1 600 x 4)	(1 400 x 2 + 1200 x 2) +(1 600 x 4)
Isı Esanjörü	Tip		Paslanmaz çelik plaka	Paslanmaz çelik plaka	Paslanmaz çelik plaka
	Maksimum Basınç Resistance	kgf/cm ²	45	45	45
	Başlık Kaybı	kPa	30.1 + 30.1 + 28.6 + 10.7	30.1 + 30.1 + 28.6 + 15.8	30.1 + 30.1 + 28.6 + 28.6
	Nominal su akışı	LPM	192 + 192+ 135 + 77	192 + 192+ 135 + 96	192 + 192 + 135 + 135
Sic. aralığı	Soğutma		10°C ~ 45°C(50°F ~ 113°F)	10°C ~ 45°C(50°F ~ 113°F)	10°C ~ 45°C(50°F ~ 116°F)
Dolaşım Su	Isıtma		-5°C ~ 45°C(23°F ~ 113°F)	-5°C ~ 45°C(23°F ~ 113°F)	-5°C ~ 45°C(23°F ~ 116°F)
Soğutucu Bağlantı Boruları	Sıvı Boruları	mm(inch)	19.05(3/4)	19.05(3/4)	22.2(7/8)
	Gaz Boruları	mm(inch)	41.3(1-5/8)	41.3(1-5/8)	53.98(2-1/8)
Su Bağlantı Boruları	Giriş	mm	PT40 + PT40 + PT40 (Dahili)	PT40 + PT40 + PT40 (Dahili)	PT 40 + PT 40 + PT 40 + PT40
	Çıkış	mm	PT40 + PT40 + PT40 (Dahili)	PT40 + PT40 + PT40 (Dahili)	PT 40 + PT 40 + PT 40 + PT40
	Drenaj Çıkış	mm	PT20 (3/4, Harici)	PT20 (3/4, Harici)	PT20 (3/4, Harici)
Boyutlar (G x Y x D)	mm		(755 x 997 x 500) x 4	(755 x 997 x 500) x 4	(755 x 997 x 500) x 4
	inch		(29-23/32 x 39-1/4 x 19-11/16) x 4	(29-23/32 x 39-1/4 x 19-11/16) x 4	(29-23/32 x 39-1/4 x 19-11/16) x 4
Net ağırlık	kg		(140 x 2) + (127 X 2)	(140 x 2) + (127 X 2)	(140 x 2) + (127 X 2)
	lbs		(309 x 2) + (280X2)	(309 x 2) + (280X2)	(309 x 2) + (280 X 2)
İletim kablosu (CVV-SB)			1.0 ~1.5 x 2C	1.0 ~1.5 x 2C	1.0 ~1.5 x 5C
Soğutucu	Adı		R410A	R410A	R410A
	Yük Miktarı	kg	5.8 + 5.8 + 3.0 + 3.0	5.8 + 5.8 + 3.0 + 3.0	5.8 + 5.8 + 3.0 + 3.0
	Kontrol Cihazı		EEV	EEV	EEV
Güç kaynağı			3 / 380 - 415 / 50	3 / 380 - 415 / 50	6 / 380 - 415 / 50
			3 / 380 / 60	3 / 380 / 60	6 / 380 / 60
Ses Basınç Seviye	Soğutma	dB(A)	61	61	61
	Isıtma	dB(A)	64	64	63
Ses güç Seviye	Soğutma	dB(A)	75	75	75
	Isıtma	dB(A)	79	79	77
MCA			95.9	96.6	98
MFA			112	112	112

* Bu ürün Florlu Sera Gazları içerir. (R410A)

Note : 1. Kapasiteler ve Girdiler aşağıdaki koşullara bağlıdır:

- Soğutma: İç Ünite sic. 27 ° C (80.6 ° F) DB / 19 ° C (66.2 ° F) WB, Su girişi. 30 ° C (86 ° F), Bağlantılı Boru uzunluğu 7.5m, Sıfır seviye farkı
- Isıtma: İç Ünite sic. 20 ° C (68 ° F) DB, Su girişi bilgisi. 20 ° C (68 ° F)

2. Kapasiteler net kapasitelerdir

3. İnovasyon politikamız nedeniyle bazı özellikler bildirilmeden değiştirilebilir

4. Dış Ünitesi 10 ° C (50 ° F) altında çalıştığında Su devridaimine donma önleyici bir madde ekleyin ve PCB üzerindeki DIP anahtarını değiştirin. (Daha fazla bilgi kurulum bölümündedir)

5. MCA: Minimum Circuit Amperes

6. MFA: Minimum Fuse Amperes

VRS WATER 4

ISI POMPASI

ETWN70LA4 / ETWN74LA4 / ETWN80LA4



HP			70	74	80
Model Adı	Kombinasyon Ünitesi		ETWN70LA4	ETWN74LA4	ETWN80LA4
	Bağımsız ünite		ETWN20LA4 ETWN20LA4 ETWN20LA4 ETWN10LA4	ETWN20LA4 ETWN20LA4 ETWN20LA4 ETWN14LA4	ETWN20LA4 ETWN20LA4 ETWN20LA4 ETWN20LA4
Kapasite	Soğutma	kW	196.0	184.8	201.6
	Isıtma	kW	220.5	207.9	226.8
Giriş	Soğutma	kW	38.69	35.53	38.76
	Isıtma	kW	40.35	37.14	40.52
Kasa rengi			Sıcak gri, Sabah gri	Sıcak gri, Sabah gri	Sıcak gri, Sabah gri
Kompresör	Tip		Hermetik mühürlü Skrol	Hermetik mühürlü Skrol	Hermetik mühürlü Skrol
	Kombinasyon		(İnvertör) x 4	(İnvertör) x 4	(İnvertör) x 4
	Piston değiştirme	cm ³ /rev	62.1 + 62.1 + 62.1 + 43.8	62.1 + 62.1 + 62.1 + 43.8	62.1 + 62.1 + 62.1 + 62.1
	Devir sayısı	rev/min	İnvertör 3,600 at 60Hz	İnvertör 3,600 at 60Hz	İnvertör 3,600 at 60Hz
	Motor çıkışı	kW	5.3 + 5.3 + 5.3 + 4.2	5.3 + 5.3 + 5.3 + 4.2	5.3 + 5.3 + 5.3 + 5.3
	Çalıştırma metodu		Direct On Line	Direct On Line	Direct On Line
	Yağ Tipi		FVC7ID(PVE)	FVC74D(PVE)	FVC77D(PVE)
	Yağ Yük Miktarı	cc	(1 400 x 3 + 1 200) + (1 600 x 4)	(1 400 x 3 + 1 200) + (1 600 x 4)	(1 400 + 1 600) x 4
Isı Esanjörü	Tip		Paslanmaz çelik plaka	Paslanmaz çelik plaka	Paslanmaz çelik plaka
	Maksimum Basınç Resistance	kgf/cm ²	45	45	45
	Başlık Kaybı	kPa	30.1 + 30.1 + 30.1 + 15.8	30.1 + 30.1 + 30.1 + 28.6	30.1 + 30.1 + 30.1 + 30.1
	Nominal su akışı	LPM	192 + 192 + 192 + 96	192 + 192 + 192 + 135	192 + 192 + 192 + 192
Sic. aralığı	Soğutma		10°C ~ 45°C(50°F ~ 116°F)	10°C ~ 45°C(50°F ~ 119°F)	10°C ~ 45°C(50°F ~ 122°F)
Dolaşım Su	Isıtma		-5°C ~ 45°C(23°F ~ 116°F)	-5°C ~ 45°C(23°F ~ 119°F)	-5°C ~ 45°C(23°F ~ 122°F)
Soğutucu Bağlantı Boruları	Sıvı Boruları	mm(inch)	22.2(7/8)	22.2(7/8)	22.2(7/8)
	Gaz Boruları	mm(inch)	53.98(2-1/8)	53.98(2-1/8)	53.98(2-1/8)
Su Bağlantı Boruları	Giriş	mm	PT 40 + PT 40 + PT 40 + PT 40	PT 40 + PT 40 + PT 40 + PT 40	PT 40 + PT 40 + PT 40 + PT 40
	Çıkış	mm	PT 40 + PT 40 + PT 40 + PT 40	PT 40 + PT 40 + PT 40 + PT 40	PT 40 + PT 40 + PT 40 + PT 40
	Drenaj Çıkış	mm	PT20 (3/4, Harici)	PT20 (3/4, Harici)	PT20 (3/4, Harici)
Boyutlar (G x Y x D)	mm		(755 x 997 x 500) x 4	(755 x 997 x 500) x 4	(755 x 997 x 500) x 4
	inch		(29-23/32 x 39-1/4 x 19-11/16) x 4	(29-23/32 x 39-1/4 x 19-11/16) x 4	(29-23/32 x 39-1/4 x 19-11/16) x 4
Net ağırlık	kg		(140 x 2) + (127 x 2)	(140 x 3) + (127 x 1)	140 x 4
	lbs		(309 x 2) + (280 x 2)	(309 x 3) + (280 x 1)	309 x 4
İletim kablosu (CVV-SB)		mm ²	1.0 ~1.5 x 5C	1.0 ~1.5 x 8C	1.0 ~1.5 x 11C
Soğutucu	Adı		R410A	R410A	R410A
	Yük Miktarı	kg	5.8 + 5.8 + 3.0 + 3.0	3.0 + 3.0 + 3.0 + 5.8	3.0 + 3.0 + 3.0 + 3.0
	Kontrol Cihazı		EEV	EEV	EEV
Güç kaynağı		Ø / V / Hz	6 / 380 - 415 / 50	9 / 380 - 415 / 50	12 / 380 - 415 / 50
			6 / 380 / 60	9 / 380 / 60	12 / 380 / 60
Ses Basınç Seviyesi	Soğutma	dB(A)	60	61	57
	Isıtma	dB(A)	65	63	63
Ses güç Seviyesi	Soğutma	dB(A)	74	75	71
	Isıtma	dB(A)	80	77	77
MCA			105,6	107	116
MFA			120	120	128

* Bu ürün Florlu Sera Gazları içerir. (R410A)

Note : 1. Kapasiteler ve Girdiler aşağıdaki koşullara bağlıdır:

- Soğutma: İç Ünite sic. 27 ° C (80.6 ° F) DB / 19 ° C (66.2 ° F) WB, Su girişi. 30 ° C (86 ° F), Bağlantılı Boru uzunluğu 7.5m, Sıfır seviye farkı
- Isıtma: İç Ünite sic. 20 ° C (68 ° F) DB, Su girişi bilgisi. 20 ° C (68 ° F)

2. Kapasiteler net kapasitelerdir

3. İnovasyon politikamız nedeniyle bazı özellikler bildirilmeden değiştirilebilir

4. Dış Ünitesi 10 ° C (50 ° F) altında çalıştığında Su devridaimine donma önleyici bir madde ekleyin ve PCB üzerindeki DIP anahtarını değiştirin. (Daha fazla bilgi kurulum bölümündedir)

5. MCA: Minimum Circuit Amperes

6. MFA: Minimum Fuse Amperes

HEAT RECOVERY

ETWB08LA4 / ETWBIOLA4 / ETWB14LA4 / ETWB20LA4



HP		8	10	14	20	
Model Adı	Kombinasyon Ünitesi	ETWB08LA4	ETWBIOLA4	ETWB14LA4	ETWB20LA4	
	Bağımsız ünite	ETWB08LA4	ETWBIOLA4	ETWB14LA4	ETWB20LA4	
Kapasite	Sogutma kW	22.4	28.0	39.2	56.0	
	Isıtma kW	25.2	31.5	44.1	63.0	
Giriş	Sogutma kW	3.86	5.09	7.84	11.20	
	Isıtma kW	4.20	5.34	8.17	11.67	
Kasa rengi		Sıcak gri, Sabah gri	Sıcak gri, Sabah gri	Sıcak gri, Sabah gri	Sıcak gri, Sabah gri	
Kompresör	Tip	Hermetik mühürlü Skrol	Hermetik mühürlü Skrol	Hermetik mühürlü Skrol	Hermetically Sealed Scroll	
	Kombinasyon	(İnvertör) x 1	(İnvertör) x 1	(İnvertör) x 1	(İnvertör) x 1	
	Piston değiştirme	cm ³ /rev	43.8	43.8	43.8	62.1
	Devir sayısı	rev/min	İnvertör 3.600 at 60Hz	İnvertör 3.600 at 60Hz	İnvertör 3.600 at 60Hz	İnvertör 3.600 at 60Hz
	Motor çıkışı	kW	4.2	4.2	4.2	5.3
	Çalıştırma metodu		Direct On Line	Direct On Line	Direct On Line	Direct On Line
	Yağ Tipi		FVC68D(PVE)	FVC68D(PVE)	FVC68D(PVE)	FVC68D(PVE)
	Yağ Yük Miktarı	cc	1 200 + 1 600	1 200 + 1 600	1 200 + 1 600	1 400 + 1 600
Isı Esanjörü	Tip	Paslanmaz çelik plaka	Paslanmaz çelik plaka	Paslanmaz çelik plaka	Paslanmaz çelik plaka	
	Maksimum Basınç Resistance	kgf/cm ²	45	45	45	45
	Başlık Kaybı	kPa	10.7	15.8	28.6	30.1
	Nominal su akışı	LPM	77	96	135	192
Sic. aralığı	Sogutma	10°C ~ 45°C(50°F ~ 113°F)	10°C ~ 45°C(50°F ~ 113°F)	10°C ~ 45°C(50°F ~ 113°F)	10°C ~ 45°C(50°F ~ 113°F)	
Dolaşım Su	Isıtma	-5°C ~ 45°C(23°F ~ 113°F)	-5°C ~ 45°C(23°F ~ 113°F)	5°C ~ 45°C(23°F ~ 113°F)	-5°C ~ 45°C(23°F ~ 113°F)	
Sogutucu Bağlantı Boruları	Sıvı Boruları	mm(inch)	9.52(3/8)	9.52(3/8)	12.7(1/2)	12.7(1/2)
	Düşük Basınç Gaz Boruları	mm(inch)	22.2(7/8)	22.2(7/8)	25.4(1)	28.58(1-1/8)
	Yüksek Basınç Gaz Boruları	mm(inch)	19.05(3/4)	19.05(3/4)	19.05(3/4)	19.05(3/4)
Su Bağlantı Boruları	Giriş	mm	PT40 (1-1/2, Dahili)	PT40 (1-1/2, Dahili)	PT40 (1-1/2, Dahili)	PT40 (1-1/2, Dahili)
	Çıkış	mm	PT40 (1-1/2, Dahili)	PT40 (1-1/2, Dahili)	PT40 (1-1/2, Dahili)	PT40 (1-1/2, Dahili)
	Drenaj Çıkışı	mm	PT20 (3/4, Harici)	PT20 (3/4, Harici)	PT20 (3/4, Harici)	PT20 (3/4, Harici)
Boyutlar (G x Y x D)	mm	(755 x 500 x 997) x 1	(755 x 500 x 997) x 1	(755 x 500 x 997) x 1	(755 x 500 x 997) x 1	
	inch	(29-23/32 x 39-1/4 x 19-11/16) x 1	(29-23/32 x 39-1/4 x 19-11/16) x 1	(29-23/32 x 39-1/4 x 19-11/16) x 1	(29-23/32 x 39-1/4 x 19-11/16) x 1	
Net ağırlık	kg	127 x 1	127 x 1	127 x 1	140 x 1	
	lbs	280 x 1	280 x 1	280 x 1	309 x 1	
İletim kablosu (CVV-SB)	mm ²	1.0 ~1.5 x 2C	1.0 ~1.5 x 2C	1.0 ~1.5 x 2C	1.0 ~1.5 x 2C	
Sogutucu	Adı	R410A	R410A	R412A	R410A	
	Yük Miktarı	kg	5.8	5.8	5.8	3.0
	Kontrol Cihazı		EEV	EEV	EEV	EEV
Güç kaynağı	Ø / V / Hz	3 / 380 - 415 / 50	3 / 380 - 415 / 50	3 / 380 - 415 / 50	3 / 380 - 415 / 50	
		3 / 380 / 60	3 / 380 / 60	3 / 380 / 60	3 / 380 / 60	
Ses Basınç Seviye	Sogutma	dB(A)	47	50	58	54
	Isıtma	dB(A)	51	53	57	60
Ses güç Seviye	Sogutma	dB(A)	59	62	70	66
	Isıtma	dB(A)	63	65	69	72
MCA		17.9	18.6	20	29	
MFA		24	24	24	32	

* Bu ürün Florlu Sera Gazları içerir: (R410A)

Note : 1. Kapasiteler ve Girdiler aşağıdaki koşullara bağlıdır:

- Sogutma: İç Ünite sic. 27 ° C (80.6 ° F) DB / 19 ° C (66.2 ° F) WB, Su girişi. 30 ° C (86 ° F), Bağlantılı Boru uzunluğu 7.5m, Sifir seviye farkı
- Isıtma: İç Ünite sic. 20 ° C (68 ° F) DB, Su girişi bilgisi. 20 ° C (68 ° F)

2. Kapasiteler net kapasitelerdir

3. İnovasyon politikamız nedeniyle bazı özellikler bildirilmeden değiştirilebilir

4. Dış Ünitesi 10 ° C (50 ° F) altında çalıştığında Su devridaimine donma önleyici bir madde ekleyin ve PCB üzerindeki DIP anahtarını değiştirin. (Daha fazla bilgi kurulum bölümündedir)

5. MCA: Minimum Circuit Amperes

6. MFA: Minimum Fuse Amperes

VRS WATER 4

HEAT RECOVERY

ETWB22LA4 / ETWB24LA4 / ETWB28LA4 / ETWB30LA4



HP			22	24	28	30
Model Adı	Kombinasyon Ünitesi		ETWB22LA4	ETWB24LA4	ETWB28LA4	ETWB30LA4
	Bağımsız ünite		ETWB14LA4 ETWB08LA4	ETWB14LA4 ETWB10LA4	ETWB14LA4 ETWB14LA4	ETWB20LA4 ETWB10LA4
Kapasite	Soğutma	kW	61.6	67.2	78.4	84.0
	Isıtma	kW	69.3	75.6	88.2	94.5
Giriş	Soğutma	kW	11.70	12.93	15.68	16.29
	Isıtma	kW	12.37	13.51	16.34	17.01
Kasa rengi			Sıcak gri, Sabah gri	Sıcak gri, Sabah gri	Sıcak gri, Sabah gri	Sıcak gri, Sabah gri
Kompresör	Tip		Hermetik mühürlü Skrol	Hermetik mühürlü Skrol	Hermetik mühürlü Skrol	Hermetik mühürlü Skrol
	Kombinasyon		(İnvertör) x 2	(İnvertör) x 2	(İnvertör) x 2	(İnvertör) x 2
	Piston değiştirme	cm ³ /rev	43.8 + 43.8	43.8 + 43.8	43.8 + 43.8	62.1 + 43.8
	Devir sayısı	rev/min	İnvertör 3,600 at 60Hz	İnvertör 3,600 at 60Hz	İnvertör 3,600 at 60Hz	İnvertör 3,600 at 60Hz
	Motor çıkışı	kW	4.2+4.2	4.2 + 4.2	4.2 + 4.2	5.3 + 4.2
	Çalıştırma metodu		Direct On Line	Direct On Line	Direct On Line	Direct On Line
	Yağ Tipi		FVC68D(PVE)	FVC68D(PVE)	FVC68D(PVE)	FVC68D(PVE)
	Yağ Yük Miktarı	cc	(1 200 + 1 600) x 2	(1 200 + 1 600) x 2	(1 200 + 1 600) x 2	(1 400 + 1 200) + 1 600 x 2
Isı Esanjörü	Tip		Paslanmaz çelik plaka	Paslanmaz çelik plaka	Paslanmaz çelik plaka	Paslanmaz çelik plaka
	Maksimum Basınç Resistance	kgf/cm ²	45	45	45	45
	Başlık Kaybı	kPa	28.6 + 10.7	28.6 + 15.8	28.6 + 28.6	30.1 + 15.8
	Nominal su akışı	LPM	135 + 77	135 + 96	135 + 135	192 + 96
Sic. aralığı	Soğutma		10°C ~ 45°C(50°F ~ 113°F)	10°C ~ 45°C(50°F ~ 113°F)	10°C ~ 45°C(50°F ~ 113°F)	10°C ~ 45°C(50°F ~ 113°F)
Dolaşım Su	Isıtma		-5°C ~ 45°C(23°F ~ 113°F)	-5°C ~ 45°C(23°F ~ 113°F)	-5°C ~ 45°C(23°F ~ 113°F)	-5°C ~ 45°C(23°F ~ 113°F)
Soğutucu Bağlantı Boruları	Sıvı Boruları	mm(inch)	19.05(3/4)	19.05(3/4)	19.05(3/4)	19.05(3/4)
	Düşük Basınç Gaz Boruları	mm(inch)	34.9(1-3/8)	34.9(1-3/8)	34.9(1-3/8)	34.9(1-3/8)
	Yüksek Basınç Gaz Boruları	mm(inch)	28.58(1-1/8)	28.58(1-1/8)	28.58(1-1/8)	28.58(1-1/8)
Su Bağlantı Boruları	Giriş	mm	PT40 + PT40 (Dahili)	PT40 + PT40 (Dahili)	PT40 + PT40 (Dahili)	PT40 + PT40 (Dahili)
	Çıkış	mm	PT40 + PT40 (Dahili)	PT40 + PT40 (Dahili)	PT40 + PT40 (Dahili)	PT40 + PT40 (Dahili)
	Drenaj Çıkış	mm	PT20 (3/4, Harici)	PT20 (3/4, Harici)	PT20 (3/4, Harici)	PT20 (3/4, Harici)
Boyutlar (G x Y x D)	mm		(755 x 997 x 500) x 2	(755 x 997 x 500) x 2	(755 x 997 x 500) x 2	(755 x 997 x 500) x 2
	inch		(29-23/32 x 39-1/4 x 19-11/16) x 2	(29-23/32 x 39-1/4 x 19-11/16) x 2	(29-23/32 x 39-1/4 x 19-11/16) x 2	(29-23/32 x 39-1/4 x 19-11/16) x 2
Net ağırlık	kg		127 x 2	127 x 2	127 x 2	(140 x 1) + (127 x 1)
	lbs		280 x 2	280 x 2	280 x 2	(309 x 1) + (280 x 1)
İletim kablosu (CVV-SB)		mm ²	1.0 ~1.5 x 2C	1.0 ~1.5 x 2C	1.0 ~1.5 x 2C	1.0 ~1.5 x 2C
Soğutucu	Adı		R410A	R410A	R410A	R410A
	Yük Miktarı	kg	5.8 + 5.8	5.8 + 5.8	5.8 + 5.8	3.0 + 5.8
	Kontrol Cihazı		EEV	EEV	EEV	EEV
Güç kaynağı		Ø / V / Hz	3 / 380 - 415 / 50	3 / 380 - 415 / 50	3 / 380 - 415 / 50	3 / 380 - 415 / 50
			3 / 380 / 60	3 / 380 / 60	3 / 380 / 60	3 / 380 / 60
Ses Basınç Seviyesi	Soğutma	dB(A)	58	59	59	55
	Isıtma	dB(A)	58	58	58	61
Ses güç Seviyesi	Soğutma	dB(A)	71	72	72	68
	Isıtma	dB(A)	71	71	71	74
MCA			37.9	38.6	40	47.6
MFA			48	48	48	56

* Bu ürün Florlu Sera Gazları içerir. (R410A)

Note : 1. Kapasiteler ve Girdiler aşağıdaki koşullara bağlıdır:

- Soğutma: İç Ünite sic. 27 ° C (80.6 ° F) DB / 19 ° C (66.2 ° F) WB, Su girişi. 30 ° C (86 ° F), Bağlantılı Boru uzunluğu 7.5m, Sıfır seviye farkı

- Isıtma: İç Ünite sic. 20 ° C (68 ° F) DB, Su girişi bilgisi. 20 ° C (68 ° F)

2. Kapasiteler net kapasitelerdir

3. İnovasyon politikamız nedeniyle bazı özellikler bildirilmeden değiştirilebilir

4. Dış Ünitesi 10 ° C (50 ° F) altında çalıştığında Su devridaimine donma önleyici bir madde ekleyin ve PCB üzerindeki DIP anahtarını değiştirin. (Daha fazla bilgi kurulum bölümündedir)

5. MCA: Minimum Circuit Amperes

6. MFA: Minimum Fuse Amperes

HEAT RECOVERY

ETWB34LA4 / ETWB40LA4 / ETWB42LA4 / ETWB44LA4



HP			34	40	42	44
Model Adı	Kombinasyon Ünitesi		ETWB34LA4	ETWB40LA4	ETWB42LA4	ETWB44LA4
	Bağımsız ünite		ETWB20LA4 ETWB14LA4	ETWB20LA4 ETWB20LA4	ETWB20LA4 ETWB14LA4 ETWB08LA4	ETWB20LA4 ETWB14LA4 ETWB10LA4
Kapasite	Soğutma	kW	95.2	112.0	117.6	123.2
	Isıtma	kW	107.1	126.0	132.3	138.6
Giriş	Soğutma	kW	19.04	22.40	22.90	24.13
	Isıtma	kW	19.84	23.34	24.04	25.18
Kasa rengi			Sıcak gri, Sabah gri	Sıcak gri, Sabah gri	Sıcak gri, Sabah gri	Sıcak gri, Sabah gri
Kompresör	Tip		Hermetik mühürlü Skrol	Hermetik mühürlü Skrol	Hermetik mühürlü Skrol	Hermetik mühürlü Skrol
	Kombinasyon		(İnvertör) x 2	(İnvertör) x 2	(İnvertör) x 3	(İnvertör) x 3
	Piston değiştirme	cm ³ /rev	43.8 + 62.1	62.1 + 62.1	62.1 + 43.8 + 43.8	62.1 + 43.8 + 43.8
	Devir sayısı	rev/min	İnvertör 3.600 at 60Hz	İnvertör 3.600 at 60Hz	İnvertör 3.600 at 60Hz	İnvertör 3.600 at 60Hz
	Motor çıkışı	kW	4.2 + 5.3	5.3 + 5.3	5.3 + 4.2 + 4.2	5.3 + 4.2 + 4.2
	Çalıştırma metodu		Direct On Line	Direct On Line	Direct On Line	Direct On Line
	Yağ Tipi		FVC68D(PVE)	FVC68D(PVE)	FVC68D(PVE)	FVC68D(PVE)
	Yağ Yük Miktarı	cc	(1 400 + 1 200) + 1 600 x 2	(1 400 + 1 600) x 2	(1 400 + 1 200 + 1 200) + 1 600 x 3	(1 400 + 1 200 + 1 200) + 1 600 x 3
Isı Esanjörü	Tip		Paslanmaz çelik plaka	Paslanmaz çelik plaka	Paslanmaz çelik plaka	Paslanmaz çelik plaka
	Maksimum Basınç Resistance	kgf/cm ²	45	45	45	45
	Başlık Kaybı	kPa	30.1 + 28.6	30.1 + 30.1	30.1 + 28.6 + 10.7	30.1 + 28.6 + 15.8
	Nominal su akışı	LPM	192 + 135	192 + 192	192 + 135 + 77	192 + 135 + 96
Sic. aralığı	Soğutma		10°C ~ 45°C(50°F ~ 113°F)	10°C ~ 45°C(50°F ~ 113°F)	10°C ~ 45°C(50°F ~ 113°F)	10°C ~ 45°C(50°F ~ 113°F)
	Isıtma		-5°C ~ 45°C(23°F ~ 113°F)	-5°C ~ 45°C(23°F ~ 113°F)	-5°C ~ 45°C(23°F ~ 113°F)	-5°C ~ 45°C(23°F ~ 113°F)
Dolaşım Su	Sıvı Boruları	mm(inch)	19.05(3/4)	19.05(3/4)	19.05(3/4)	19.05(3/4)
	Düşük Basınç Gaz Boruları	mm(inch)	34.9(1-3/8)	41.3(1-5/8)	41.3(1-5/8)	41.3(1-5/8)
	Yüksek Basınç Gaz Boruları	mm(inch)	28.58(1-1/8)	34.9(1-3/8)	34.9(1-3/8)	34.9(1-3/8)
Su Bağlantı Boruları	Giriş	mm	PT40 + PT40 (Dahili)	PT40 + PT40 (Dahili)	PT40 + PT40 + PT40 (Dahili)	PT40 + PT40 + PT40 (Dahili)
	Çıkış	mm	PT40 + PT40 (Dahili)	PT40 + PT40 (Dahili)	PT40 + PT40 + PT40 (Dahili)	PT40 + PT40 + PT40 (Dahili)
	Drenaj Çıkış	mm	PT20 (3/4, Harici)	PT20 (3/4, Harici)	PT20 (3/4, Harici)	PT20 (3/4, Harici)
		mm	(755 x 997 x 500) x 2	(755 x 997 x 500) x 2	(755 x 997 x 500) x 3	(755 x 997 x 500) x 3
Boyutlar (G x Y x D)		inch	(29-23/32 x 39-1/4 x 19-11/16) x 2	(29-23/32 x 39-1/4 x 19-11/16) x 2	(29-23/32 x 39-1/4 x 19-11/16) x 3	(29-23/32 x 39-1/4 x 19-11/16) x 3
		kg	(140 x 1) + (127 x 1)	140 x 2	(140 x 1) + (127 x 2)	(140 x 1) + (127 x 2)
Net ağırlık		lbs	(309 x 1) + (280 x 1)	309 x 2	(309 x 1) + (280 x 2)	(309 x 1) + (280 x 2)
		mm ²	1.0 ~1.5 x 2C	1.0 ~1.5 x 2C	1.0 ~1.5 x 2C	1.0 ~1.5 x 2C
İletim kablosu (CVV-SB)						
	Adı		R410A	R410A	R410A	R410A
	Yük Miktarı	kg	3.0 + 5.8	3.0 + 3.0	3.0 + 5.8 + 5.8	3.0 + 5.8 + 5.8
Soğutucu	Kontrol Cihazı		EEV	EEV	EEV	EEV
		Ø / V / Hz	3 / 380 - 415 / 50	3 / 380 - 415 / 50	3 / 380 - 415 / 50	3 / 380 - 415 / 50
Güç kaynağı			3 / 380 / 60	3 / 380 / 60	3 / 380 / 60	3 / 380 / 60
Ses Basınç Seviyesi	Soğutma	dB(A)	59	55	60	60
	Isıtma	dB(A)	61	61	62	62
Ses güç Seviyesi	Soğutma	dB(A)	72	68	73	74
	Isıtma	dB(A)	74	74	76	76
MCA			49	58	66.9	67.6
MFA			56	64	80	80

* Bu ürün Florlu Sera Gazları içerir: (R410A)

Note : 1. Kapasiteler ve Girdiler aşağıdaki koşullara bağlıdır:

- Soğutma: İç Ünite sic. 27 ° C (80.6 ° F) DB / 19 ° C (66.2 ° F) WB, Su girişi, 30 ° C (86 ° F), Bağlantılı Boru uzunluğu 7.5m, Sıfır seviye farkı
- Isıtma: İç Ünite sic. 20 ° C (68 ° F) DB, Su girişi bilgisi, 20 ° C (68 ° F)

2. Kapasiteler net kapasitelerdir

3. İnovasyon politikamız nedeniyle bazı özellikler bildirilmeden değiştirilebilir

4. Dış Ünitesi 10 ° C (50 ° F) altında çalıştığında Su devridaimine donma önleyici bir madde ekleyin ve PCB üzerindeki DIP anahtarını değiştirin. (Daha fazla bilgi kurulum bölümündedir)

5. MCA: Minimum Circuit Amperesi

6. MFA: Minimum Fuse Amperesi

VRS WATER 4

HEAT RECOVERY

ETWB48LA4 / ETWB50LA4 / ETWB54LA4 / ETWB60LA4



HP		48	50	54	60	
Model Adı	Kombinasyon Ünitesi	ETWB48LA4	ETWB50LA4	ETWB54LA4	ETWB60LA4	
	Bağımsız ünite	ETWB20LA4 ETWB14LA4 ETWB14LA4	ARWB200DAS4 ARWB200DAS4 ARWB100DAS4	ETWB20LA4 ETWB20LA4 ETWB14LA4	ETWB20LA4 ETWB20LA4 ETWB20LA4	
Kapasite	Soğutma	kW	134.4	140.0	151.2	168.0
	Isıtma	kW	151.2	157.5	170.1	189.0
Giriş	Soğutma	kW	26.88	27.49	30.24	33.60
	Isıtma	kW	28.01	28.68	31.51	35.01
Kasa rengi		Sıcak gri, Sabah gri	Sıcak gri, Sabah gri	Sıcak gri, Sabah gri	Sıcak gri, Sabah gri	
Kompresör	Tip	Hermetik mühürlü Skrol	Hermetik mühürlü Skrol	Hermetik mühürlü Skrol	Hermetik mühürlü Skrol	
	Kombinasyon	(İnvertör) x 3	(İnvertör) x 3	(İnvertör) x 3	(İnvertör) x 3	
	Piston değiştirme	cm ³ /rev	62.1 + 43.8 + 43.8	62.1 + 62.1 + 43.8	62.1 + 62.1 + 43.8	62.1 + 62.1 + 62.1
	Devir sayısı	rev/min	İnvertör 3,600 at 60Hz	İnvertör 3,600 at 60Hz	İnvertör 3,600 at 60Hz	İnvertör 3,600 at 60Hz
	Motor çıkışı	kW	5.3 + 4.2 + 4.2	5.3 + 5.3 + 4.2	5.3 + 5.3 + 4.2	5.3 + 5.3 + 5.3
	Çalıştırma metodu		Direct On Line	Direct On Line	Direct On Line	Direct On Line
	Yağ Tipi		FVC68D(PVE)	FVC68D(PVE)	FVC68D(PVE)	FVC68D(PVE)
	Yağ Yük Miktarı	cc	(1 400 + 1 200 + 1 200) + 1 600 x 3	(1 400 + 1 400 + 1 200) + 1 600 x 3	(1 400 + 1 400 + 1 200) + 1 600 x 3	(1 400 + 1 600) x 3
Isı Esanjörü	Tip	Paslanmaz çelik plaka	Paslanmaz çelik plaka	Paslanmaz çelik plaka	Paslanmaz çelik plaka	
	Maksimum Basınç Resistance	kgf/cm ²	45	45	45	45
	Başlık Kaybı	kPa	30.1 + 28.6 + 28.6	30.1 + 30.1 + 15.8	30.1 + 28.6 + 28.6	30.1 + 30.1 + 30.1
	Nominal su akışı	LPM	192 + 135 + 135	192 + 192 + 96	192 + 192 + 135	192 + 192 + 192
Sic. aralığı	Soğutma	10°C ~ 45°C(50°F ~ 113°F)	10°C ~ 45°C(50°F ~ 113°F)	10°C ~ 45°C(50°F ~ 113°F)	10°C ~ 45°C(50°F ~ 113°F)	
	Dolaşım Su	Isıtma	-5°C ~ 45°C(23°F ~ 113°F)	-5°C ~ 45°C(23°F ~ 113°F)	-5°C ~ 45°C(23°F ~ 113°F)	-5°C ~ 45°C(23°F ~ 113°F)
Soğutucu Bağlantı Boruları	Sıvı Boruları	mm(inch)	19.05(3/4)	19.05(3/4)	19.05(3/4)	19.05(3/4)
	Düşük Basınç Gaz Boruları	mm(inch)	41.3(1-5/8)	41.3(1-5/8)	41.3(1-5/8)	41.3(1-5/8)
	Yüksek Basınç Gaz Boruları	mm(inch)	34.9(1-3/8)	34.9(1-3/8)	34.9(1-3/8)	34.9(1-3/8)
Su Bağlantı Boruları	Giriş	mm	PT40 + PT40 + PT40 (Dahili)	PT40 + PT40 + PT40 (Dahili)	PT40 + PT40 + PT40 (Dahili)	PT40 + PT40 + PT40 (Dahili)
	Çıkış	mm	PT40 + PT40 + PT40 (Dahili)	PT40 + PT40 + PT40 (Dahili)	PT40 + PT40 + PT40 (Dahili)	PT40 + PT40 + PT40 (Dahili)
	Drenaj Çıkış	mm	PT20 (3/4, Harici)	PT20 (3/4, Harici)	PT20 (3/4, Harici)	PT20 (3/4, Harici)
Boyutlar (G x Y x D)	mm	(755 x 997 x 500) x 3	(755 x 997 x 500) x 3	(755 x 997 x 500) x 3	(755 x 997 x 500) x 3	
	inch	(29-23/32 x 39-1/4 x 19-11/16) x 3	(29-23/32 x 39-1/4 x 19-11/16) x 3	(29-23/32 x 39-1/4 x 19-11/16) x 3	(29-23/32 x 39-1/4 x 19-11/16) x 3	
Net ağırlık	kg	(140 x 1) + (127 X 2)	(140 x 2) + (127 X 1)	(140 x 2) + (127 X 1)	140 x 3	
	lbs	(309 x 1) + (280 X 2)	(309 x 2) + (280X1)	(309 x 2) + (280X1)	309 x 3	
İletim kablosu (CVV-SB)	mm ²	1.0 ~1.5 x 2C	1.0 ~1.5 x 2C	1.0 ~1.5 x 2C	1.0 ~1.5 x 2C	
Soğutucu	Adı	R410A	R410A	R410A	R410A	
	Yük Miktarı	kg	3.0 + 5.8 + 5.8	3.0 + 3.0 + 5.8	3.0 + 3.0 + 5.8	3.0 + 3.0 + 3.0
	Kontrol Cihazı		EEV	EEV	EEV	EEV
Güç kaynağı		Ø / V / Hz	3 / 380 - 415 / 50	3 / 380 - 415 / 50	3 / 380 - 415 / 50	3 / 380 - 415 / 50
			3 / 380 / 60	3 / 380 / 60	3 / 380 / 60	3 / 380 / 60
Ses Basınç Seviyesi	Soğutma	dB(A)	60	58	60	56
	Isıtma	dB(A)	62	63	62	62
Ses güç Seviyesi	Soğutma	dB(A)	74	72	74	70
	Isıtma	dB(A)	76	77	76	76
MCA		69	76.6	78	87	
MFA		80	88	88	96	

* Bu ürün Florlu Sera Gazları içerir. (R410A)

Note : 1. Kapasiteler ve Girdiler aşağıdaki koşullara bağlıdır:

- Soğutma: İç Ünite sic. 27 ° C (80.6 ° F) DB / 19 ° C (66.2 ° F) WB, Su girişi, 30 ° C (86 ° F), Bağlantılı Boru uzunluğu 7.5m, Sıfır seviye farkı

- Isıtma: İç Ünite sic. 20 ° C (68 ° F) DB, Su girişi bilgisi, 20 ° C (68 ° F)

2. Kapasiteler net kapasitelerdir

3. İnovasyon politikamız nedeniyle bazı özellikler bildirilmeden değiştirilebilir

4. Dış Ünitesi 10 ° C (50 ° F) altında çalıştığında Su devridaimine donma önleyici bir madde ekleyin ve PCB üzerindeki DIP anahtarını değiştirin. (Daha fazla bilgi kurulum bölümündedir)

5. MCA: Minimum Circuit Amperes

6. MFA: Minimum Fuse Amperes

HEAT RECOVERY

ETWB62LA4 / ETWB64LA4 / ETWB68LA4



HP			62	64	68
Model Adı	Kombinasyon Ünitesi		ETWB62LA4	ETWB64LA4	ETWB68LA4
	Bağımsız ünite		ETWB20LA4 ETWB20LA4 ETWB14LA4 ETWB08LA4	ETWB20LA4 ETWB20LA4 ETWB14LA4 ETWB10LA4	ETWB20LA4 ETWB20LA4 ETWB14LA4 ETWB14LA4
Kapasite	Soğutma	kW	173.6	179.2	190.4
	Isıtma	kW	195.3	201.6	214.2
Giriş	Soğutma	kW	34.10	35.33	38.08
	Isıtma	kW	35.71	36.85	39.68
Kasa rengi			Sıcak gri, Sabah gri	Sıcak gri, Sabah gri	Sıcak gri, Sabah gri
Kompresör	Tip		Hermetik mühürlü Skrol	Hermetik mühürlü Skrol	Hermetik mühürlü Skrol
	Kombinasyon		(İnvertör) x 4	(İnvertör) x 4	(İnvertör) x 4
	Piston değiştirme	cm ³ /rev	62.1 + 62.1 + 43.8 + 43.8	62.1 + 62.1 + 43.8 + 43.8	62.1 + 62.1 + 43.8 + 43.8
	Devir sayısı	rev/min	İnvertör 3,600 at 60Hz	İnvertör 3,600 at 60Hz	İnvertör 3,600 at 60Hz
	Motor çıkışı	kW	5.3 + 5.3 + 4.2 + 4.2	5.3 + 5.3 + 4.2 + 4.2	5.3 + 5.3 + 4.2 + 4.2
	Çalıştırma metodu		Direct On Line	Direct On Line	Direct On Line
	Yağ Tipi		FVC68D(PVE)	FVC68D(PVE)	FVC71D(PVE)
	Yağ Yük Miktarı	cc	(1 400 x 2 + 1200 x 2) +(1 600 x 4)	(1 400 x 2 + 1200 x 2) +(1 600 x 4)	(1 400 x 2 + 1200 x 2) +(1 600 x 4)
Isı Esanjörü	Tip		Paslanmaz çelik plaka	Paslanmaz çelik plaka	Paslanmaz çelik plaka
	Maksimum Basınç Resistance	kgf/cm ²	45	45	45
	Başlık Kaybı	kPa	30.1 + 30.1 + 28.6 + 10.7	30.1 + 30.1 + 28.6 + 15.8	30.1 + 30.1 + 28.6 + 28.6
	Nominal su akışı	LPM	192 + 192+ 135 + 77	192 + 192+ 135 + 96	192 + 192 + 135 + 135
Sic. aralığı	Soğutma		10°C ~ 45°C(50°F ~ 113°F)	10°C ~ 45°C(50°F ~ 113°F)	10°C ~ 45°C(50°F ~ 116°F)
Dolaşım Su	Isıtma		-5°C ~ 45°C(23°F ~ 113°F)	-5°C ~ 45°C(23°F ~ 113°F)	-5°C ~ 45°C(23°F ~ 116°F)
Soğutucu Bağlantı Boruları	Sıvı Boruları	mm(inch)	19.05(3/4)	19.05(3/4)	22.2(7/8)
	Düşük Basınç Gaz Boruları	mm(inch)	41.3(1-5/8)	41.3(1-5/8)	53.98(2-1/8)
	Yüksek Basınç Gaz Boruları	mm(inch)	34.9(1-3/8)	34.9(1-3/8)	44.5(1-3/4)
Su Bağlantı Boruları	Giriş	mm	PT40 + PT40 + PT40 (Dahili)	PT40 + PT40 + PT40 (Dahili)	PT 40 + PT 40 + PT 40 + PT40
	Çıkış	mm	PT40 + PT40 + PT40 (Dahili)	PT40 + PT40 + PT40 (Dahili)	PT 40 + PT 40 + PT 40 + PT40
	Drenaj Çıkış	mm	PT20 (3/4, Harici)	PT20 (3/4, Harici)	PT20 (3/4, Harici)
Boyutlar (G x Y x D)	mm		(755 x 997 x 500) x 4	(755 x 997 x 500) x 4	(755 x 997 x 500) x 4
	inch		(29-23/32 x 39-1/4 x 19-11/16) x 4	(29-23/32 x 39-1/4 x 19-11/16) x 4	(29-23/32 x 39-1/4 x 19-11/16) x 4
Net ağırlık	kg		(140 x 2) + (127 X 2)	(140 x 2) + (127 X 2)	(140 x 2) + (127 X 2)
	lbs		(309 x 2) + (280X2)	(309 x 2) + (280X2)	(309 x 2) + (280 X 2)
İletim kablosu (CVV-SB)	mm ²		1.0 ~1.5 x 2C	1.0 ~1.5 x 2C	1.0 ~1.5 x 5C
Soğutucu	Adı		R410A	R410A	R410A
	Yük Miktarı	kg	5.8 + 5.8 + 3.0 + 3.0	5.8 + 5.8 + 3.0 + 3.0	5.8 + 5.8 + 3.0 + 3.0
	Kontrol Cihazı		EEV	EEV	EEV
Güç kaynağı	Ø / V / Hz		3 / 380 - 415 / 50	3 / 380 - 415 / 50	6 / 380 - 415 / 50
			3 / 380 / 60	3 / 380 / 60	6 / 380 / 60
Ses Basınç Seviyesi	Soğutma	dB(A)	61	61	61
	Isıtma	dB(A)	64	64	63
Ses güç Seviyesi	Soğutma	dB(A)	75	75	75
	Isıtma	dB(A)	79	79	77
MCA			95.9	96.6	98
MFA			112	112	112

* Bu ürün Florlu Sera Gazları içerir: (R410A)

Note : 1. Kapasiteler ve Girdiler aşağıdaki koşullara bağlıdır:

- Soğutma: İç Ünite sic. 27 ° C (80.6 ° F) DB / 19 ° C (66.2 ° F) WB, Su girişi. 30 ° C (86 ° F), Bağlantılı Boru uzunluğu 7.5m, Sıfır seviye farkı
- Isıtma: İç Ünite sic. 20 ° C (68 ° F) DB, Su girişi bilgisi. 20 ° C (68 ° F)

2. Kapasiteler net kapasitelerdir

3. İnovasyon politikamız nedeniyle bazı özellikler bildirilmeden değiştirilebilir

4. Dış Ünitesi 10 ° C (50 ° F) altında çalıştığında Su devridaimine donma önleyici bir madde ekleyin ve PCB üzerindeki DIP anahtarını değiştirin. (Daha fazla bilgi kurulum bölümündedir)

5. MCA: Minimum Circuit Amperesi

6. MFA: Minimum Fuse Amperesi

VRS WATER 4

HEAT RECOVERY

ETWB70LA4 / ETWB74LA4 / ETWB80LA4



HP			70	74	80
Model Adı	Kombinasyon Ünitesi		ETWB70LA4	ETWB74LA4	ETWB80LA4
	Bağımsız ünite		ETWB20LA4 ETWB20LA4 ETWB20LA4 ETWB10LA4	ETWB20LA4 ETWB20LA4 ETWB20LA4 ETWB14LA4	ETWB20LA4 ETWB20LA4 ETWB20LA4 ETWB20LA4
Kapasite	Soğutma	kW	196.0	184.8	201.6
	Isıtma	kW	220.5	207.9	226.8
Giriş	Soğutma	kW	38.69	35.53	38.76
	Isıtma	kW	40.35	37.14	40.52
Kasa rengi			Sıcak gri, Sabah gri	Sıcak gri, Sabah gri	Sıcak gri, Sabah gri
Kompresör	Tip		Hermetik mühürlü Skrol	Hermetik mühürlü Skrol	Hermetik mühürlü Skrol
	Kombinasyon		(İnvertör) x 4	(İnvertör) x 4	(İnvertör) x 4
	Piston değiştirme	cm ³ /rev	62.1 + 62.1 + 62.1 + 43.8	62.1 + 62.1 + 62.1 + 43.8	62.1 + 62.1 + 62.1 + 62.1
	Devir sayısı	rev/min	İnvertör 3,600 at 60Hz	İnvertör 3,600 at 60Hz	İnvertör 3,600 at 60Hz
	Motor çıkışı	kW	5.3 + 5.3 + 5.3 + 4.2	5.3 + 5.3 + 5.3 + 4.2	5.3 + 5.3 + 5.3 + 5.3
	Çalıştırma metodu		Direct On Line	Direct On Line	Direct On Line
	Yağ Tipi		FVC71D(PVE)	FVC74D(PVE)	FVC77D(PVE)
	Yağ Yük Miktarı	cc	(1 400 x 3 + 1 200) + (1 600 x 4)	(1 400 x 3 + 1 200) + (1 600 x 4)	(1 400 + 1 600) x 4
Isı Esanjörü	Tip		Paslanmaz çelik plaka	Paslanmaz çelik plaka	Paslanmaz çelik plaka
	Maksimum Basınç Resistance	kgf/cm ²	45	45	45
	Başlık Kaybı	kPa	30.1 + 30.1 + 30.1 + 15.8	30.1 + 30.1 + 30.1 + 28.6	30.1 + 30.1 + 30.1 + 30.1
	Nominal su akışı	LPM	192 + 192 + 192 + 96	192 + 192 + 192 + 135	192 + 192 + 192 + 192
Sic. aralığı	Soğutma		10°C ~ 45°C(50°F ~ 116°F)	10°C ~ 45°C(50°F ~ 119°F)	10°C ~ 45°C(50°F ~ 122°F)
	Isıtma		-5°C ~ 45°C(23°F ~ 116°F)	-5°C ~ 45°C(23°F ~ 119°F)	-5°C ~ 45°C(23°F ~ 122°F)
Dolaşım Su	Sıvı Boruları	mm(inch)	22.2(7/8)	22.2(7/8)	22.2(7/8)
	Düşük Basınç Gaz Boruları	mm(inch)	53.98(2-1/8)	53.98(2-1/8)	53.98(2-1/8)
	Yüksek Basınç Gaz Boruları	mm(inch)	44.5(1-3/4)	44.5(1-3/4)	44.5(1-3/4)
Su Bağlantı Boruları	Giriş	mm	PT 40 + PT 40 + PT 40 + PT40	PT 40 + PT 40 + PT 40 + PT 40	PT 40 + PT 40 + PT 40 + PT 40
	Çıkış	mm	PT 40 + PT 40 + PT 40 + PT40	PT 40 + PT 40 + PT 40 + PT 40	PT 40 + PT 40 + PT 40 + PT 40
	Drenaj Çıkış	mm	PT20 (3/4, Harici)	PT20 (3/4, Harici)	PT20 (3/4, Harici)
		mm	(755 x 997 x 500) x 4	(755 x 997 x 500) x 4	(755 x 997 x 500) x 4
Boyutlar (G x Y x D)	mm		(29-23/32 x 39-1/4 x 19-11/16) x 4	(29-23/32 x 39-1/4 x 19-11/16) x 4	(29-23/32 x 39-1/4 x 19-11/16) x 4
	inch		(29-23/32 x 39-1/4 x 19-11/16) x 4	(29-23/32 x 39-1/4 x 19-11/16) x 4	(29-23/32 x 39-1/4 x 19-11/16) x 4
Net ağırlık	kg		(140 x 2) + (127 X 2)	(140 x 3) + (127 x 1)	140 x 4
	lbs		(309 x 2) + (280 X 2)	(309 x 3) + (280 x 1)	309 x 4
İletim kablosu (CVV-SB)	mm ²		1.0 ~1.5 x 5C	1.0 ~1.5 x 8C	1.0 ~1.5 x 11C
Soğutucu	Adı		R410A	R410A	R410A
	Yük Miktarı	kg	5.8 + 5.8 + 3.0 + 3.0	3.0 + 3.0 + 3.0 + 5.8	3.0 + 3.0 + 3.0 + 3.0
	Kontrol Cihazı		EEV	EEV	EEV
Güç kaynağı		Ø / V / Hz	6 / 380 - 415 / 50	9 / 380 - 415 / 50	12 / 380 - 415 / 50
			6 / 380 / 60	9 / 380 / 60	12 / 380 / 60
Ses Basınç Seviyesi	Soğutma	dB(A)	60	61	57
	Isıtma	dB(A)	65	63	63
Ses güç Seviyesi	Soğutma	dB(A)	74	75	71
	Isıtma	dB(A)	80	77	77
MCA			105.6	107	116
MFA			120	120	128

* Bu ürün Florlu Sera Gazları içerir. (R410A)

Note : 1. Kapasiteler ve Girdiler aşağıdaki koşullara bağlıdır:

- Soğutma: İç Ünite sic. 27 ° C (80.6 ° F) DB / 19 ° C (66.2 ° F) WB, Su girişi. 30 ° C (86 ° F), Bağlantılı Boru uzunluğu 7.5m, Sıfır seviye farkı
- Isıtma: İç Ünite sic. 20 ° C (68 ° F) DB, Su girişi bilgisi. 20 ° C (68 ° F)

2. Kapasiteler net kapasitelerdir

3. İnovasyon politikamız nedeniyle bazı özellikler bildirilmeden değiştirilebilir

4. Dış Ünitesi 10 ° C (50 ° F) altında çalıştığında Su devridaimine donma önleyici bir madde ekleyin ve PCB üzerindeki DIP anahtarını değiştirin. (Daha fazla bilgi kurulum bölümüdedir)

5. MCA: Minimum Circuit Amperes

6. MFA: Minimum Fuse Amperes



BJKVodafone Park Stadyumu

DIŞ MEKAN BİRİMLERİ

İÇ ÜNİTE BİRİMLERİ

SICAK SU ÇÖZÜMÜLERİ

HAVALANDIRMA ÇÖZÜMLERİ

KONTROL ÇÖZÜMLERİ

İÇ ÜNİTE

—
DUVAR TİPİ İÇ ÜNİTE /

KASET TİPİ İÇ ÜNİTE /

CEILING CONCEALED DUCT / FRESH AIR INTAKE UNIT /

ZEMİNDE DURAN ÜNİTE /

4. NESİL TAVAN TİPİ İÇ ÜNİTE, 4. NESİL YER/TAVAN TİPİ İÇ ÜNİTE /

4. NESİL KONSOL & ZEMİNDE DURAN ÜNİTE





kW		1.5	2.2	2.8	3.6	4.5	5.6	6.2	7.1	8.2	9.0	10.6	12.3	14.1	15.8	22.4	28.0
Tip	Btu/h	5k	7k	9k	12k	15k	18k	21k	24k	28k	30k	36k	42k	48k	54k	76k	96k
					•	•	•										
4. Nesil Duvara monte Ünitesi	Artcool Ayna 	•	•	•	•	•	•		•								
	Standard 	•	•	•	•	•	•		•		•	•					
4. Nesil Duvar tipi Ünite	4 Yön Kaset (570 x 570) 	•	•	•	•	•	•	•									
	4 Yön Kaset (840 x 840) 								•	•	•	•	•	•	•		
	2 Yön Kaset 				•	•		•	•								
	1 Yön Kaset 		•	•	•		•	•	•								
4. Nesil Temiz hava giriş üniteleri	Orta / Yüksek Statikler 		•	•	•	•	•		•	•		•	•	•	•	•	•
	Düşük Statikler 	•	•	•	•	•	•	•	•								
4. Nesil Taze havalı iç ünite 																•	•
4. Nesil Yer/Tavan Tipi İç Ünite 				•	•												
4. nesil Tavan Tipi İç Ünite 							•	•			•		•				
4. nesil Konsol 			•	•	•	•											
4. nesil Salon tipi iç ünite	Kasetli Döşeme 		•	•	•	•	•		•								
	Kasetsiz Döşeme 		•	•	•	•	•		•								
Hidro kit	Düşük Sıcaklık 												•				•
	Yüksek Sıcaklık 												•			•	
Energy Recovery Havalandırma üniteleri with DX CYağ	with Humidifier 					•			•		•						
	without Humidifier 					•			•		•						

D) 4. Nesil İç Üniteleri, 2. İç Üniteleri ile birleştirilirse, çeşitli fonksiyonlar kullanılamaz. Daha detaylı bilgi için "VRS İç Üniteleri Uyumluluk Tablosu" na bakınız.

DUVAR TİPİ İÇ ÜNİTE



Özellikleri ve Faydaları

- Uzaktan Kumanda ile 6 Farklı Çıkış Açısı Programlanabilir.
- Kolayca Çıkarılabilir Tam Yüzey Kapak, Klima Temizleyiciyi Kusursuzca Temizlemeye Yardımcı Olur.
- Drenaj Boru Gözden Kolayca Gizlenebilir.

Kilit Uygulamalar

- Perakende
- Restoran
- Ofis
- Otel
- Çok Aileli Rezidans

	Duvara monte ünitesi	Artcool Ayna	Standard
Akıllı	Wi-Fi	•	•
Enerji Verimlilik	Enerji Ekranı	•	•
Hızlı Soğutma ve Isıtma	Jet soğutma	•	•
	Otomatik Sallanma (yukarı ve aşağı)	•	•
Sağlık	İonizer	•	•
	Ön Filtre	•	Sadece ~7,1kW
	Otomatik Temizleme	•	•
Rahat	Uyku Mod	•	•
	Zamanlayıcı (açık / kapalı)	•	•
	Zamanlayıcı (haftalık)	•	•
	İki termostat Kontrol	•	•
	Grup Kontrol	•	•

* •: Uygulanmış, - : Uygulanmamış

İonizer PLUS

Güçlü İonizer, yalnızca klimadan geçen havayı değil aynı zamanda daha güvenli ve daha temiz bir ortam için çevre yüzeyleri sterilize ederek sizi havadaki zararlı koku ve bulaşıcı parçacıklardan 3 milyon iyonla korur.

* Spesifikasyonlar her bir modele göre değişebilir.

* Deneysel koşullara bağlı olarak.

Sterilizasyon ve Koku Giderme (3 Milyon İyondan fazlasını kullanır)

İonizer+ 3 milyondan fazla iyonla klimadan geçen havayı infüze ederek zararlı ve bulaşıcı parçacıkları azaltır.

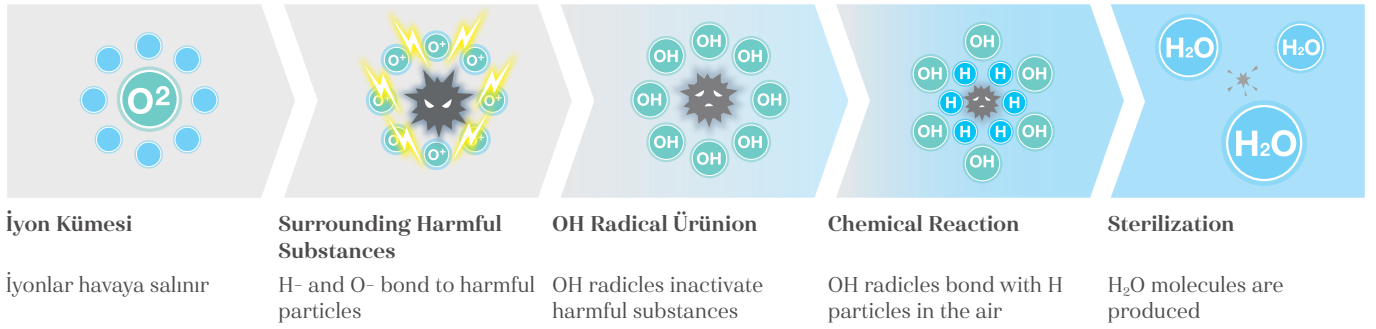

Sterilizasyon Performans Değerlendirmeleri

30 dakika içinde % 99.9 üzerinde bakteri sterilize eder (E. coli kolon bacillus).



* Test koşulları : Alan : 52m Oda / Sıcaklık ve Nem : Normal / Bakteri : Staphylococcus Aureus

2.1 60 dakika içinde koku direnci azalır

2 Avrupalı koku ünitesi (ouE / m³) veya daha az olarak ölçülen bir koku, koku Seviyesinin izin verilen sınırlar içinde kaldığını gösterir.

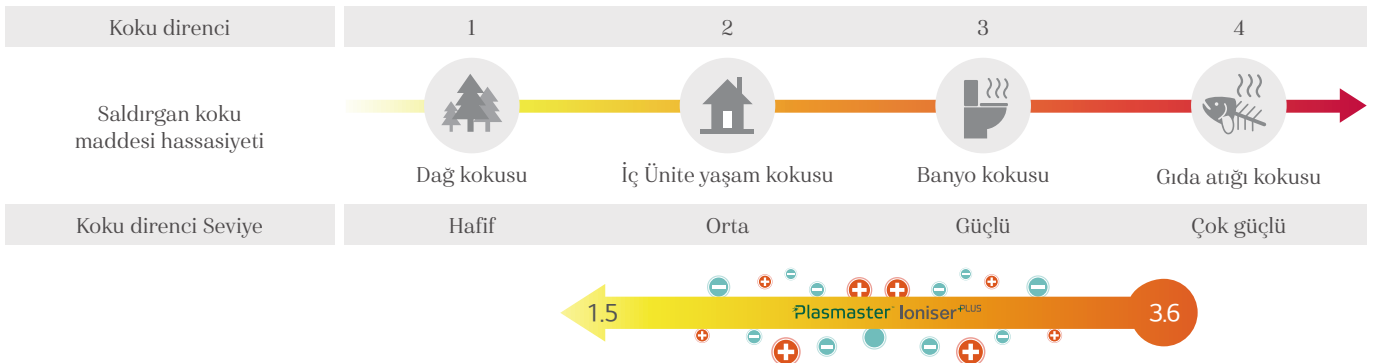

Koku direnci reduce 3.6 → 1.5 / Odada yüzen kokunun yanı sıra perde ve giysiler.

DUVAR TİPİ İÇ ÜNİTE

Otomatik Temizleme

Klima cihazının içi, Isı Esanjörü'nün kurutulması ve ardından iç kısımların tekrar sterilize edilmesiyle temiz tutulur.

Acı Noktası

Klimalar içindeki kokunun başlıca nedeni Isı Esanjöründe biriken küf ve bakteridir. Isı Esanjörü ıslakken bu mikroplar yayılabilir.



Düzenli Hava Akışıyla Filtreyi Temizler

Kapsamlı Otomatik Temizleme fonksiyonu gelişmiş bir ortam sağlayarak ısı esanjöründeki bakteri ve küf oluşumunu engeller.

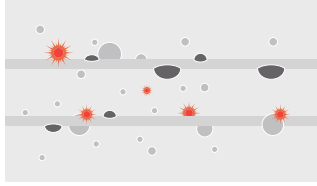

By dehumidifying, the Otomatik Temizleme function eliminates substances that might be harmful.

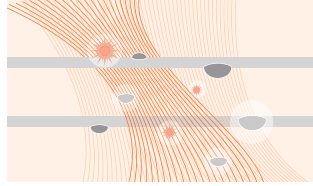

The indoor environment remains odorless with the advanced deodorizing function.



By preHavalandırmaing polluting of the Isı Esanjörü caused by various germs and bacteria, the performance and life span of the Klimado not wither away even after a period of 10 years.

Zararlı Parçacıkları Çıkartır

Otomatik Temizleme İç Ünitende birikebilecek olan bakteri, küf ve kokuları önleyerek havayı temizler.



Önleme



Odor
Elimination

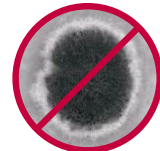

Mold
Elimination

Programlı İşletim

İki hafta boyunca günlük sıcaklık, Fan Hızı, Mod ve otomatik açık / Kapalı çalışma modlarını ayarlayabilirsiniz. Kullanıcı tarafından iptal edilinceye kadar veya süreyi ayarladıktan sonra çalışmaya devam edecektir.

* Bu fonksiyon sadece kablolu uzaktan kumanda içindir.

* Kablolu uzaktan kumanda ayrıca satın alınmalıdır.

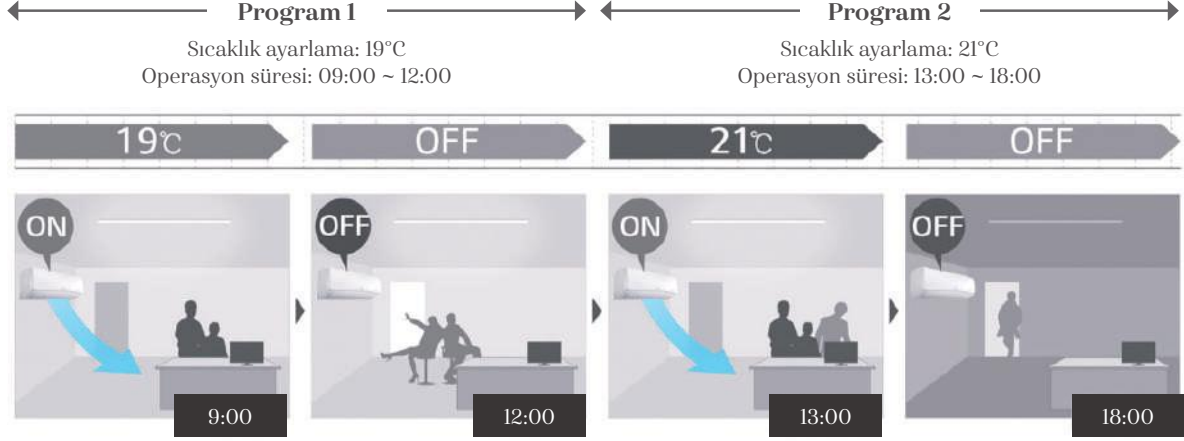

İki termostat kontrol

İç Ünite sıcaklığı, iç Kumanda Ünitesi'nden olduğu gibi, aynı zamanda kumandadaki termistörler kullanılarak da kontrol edilebilir. Tavan ve taban hava sıcaklığı arasında önemli bir fark olabilir. İki termostat daha rahat bir ortam için İç Ünite hava sıcaklığını optimize edebilir.



Grup Kontrol

Grup Kontrol durumunda, kullanıcı Gelenekselden çok daha fazla kontrol edebilir.



Soğutma / Isıtma Nem giderme
Fan sadece sic ayarlama çalışır.



Standart Çalıştırma
+
Grup Kontrol Durumunda

ARTCOOL AYNA



ETN107GSJR4 / ETN109GSJR4
ETN112GSJR4 / ETN115GSJR4

Model	Unit	ETN107GSJR4	ETN109GSJR4	ETN112GSJR4	ETN115GSJR4
Sogutma Kapasite	kW	2.2	2.8	3.6	4.5
Isıtma Kapasite	kW	2.5	3.2	4.0	5.0
Güç girişi (H / M / L)	Nominal W	12 / 11 / 9	13 / 12 / 9	15 / 13 / 11	23 / 18 / 11
Dış Renk		Ayna(siyah)	Ayna(siyah)	Ayna(siyah)	Ayna(siyah)
RAL kod		RAL 9005	RAL 9005	RAL 9005	RAL 9005
Boyutlar (W x H x D)	Gövde	mm	837 x 308 x 192	837 x 308 x 192	837 x 308 x 192
	Sevkiyat	mm	909 x 383 x 256	909 x 383 x 256	909 x 383 x 256
Fan	Tip		Çapraz akış fan	Çapraz akış fan	Çapraz akış fan
	Motor Çıkışı x Sayısı	W x No.	30 x 1	30 x 1	30 x 1
	Hava akış oranı (H / M / L)	m ³ /min	7.2 / 6.8 / 5.9	7.8 / 7.2 / 5.9	8.5 / 7.8 / 6.8
	Motor Tip		BLDC	BLDC	BLDC
Hava filtresi		Ön filtre	Ön filtre	Ön filtre	Ön filtre
Boru bağlantıları	Sıvı Yan	mm (inch)	Ø6.35 (1/4)	Ø6.35 (1/4)	Ø6.35 (1/4)
	Gaz Yan	mm (inch)	Ø12.7 (1/2)	Ø12.7 (1/2)	Ø12.7 (1/2)
	Drenaj Boru (Dahili Çap)	mm (inch)	Ø16(5/8)	Ø16(5/8)	Ø16(5/8)
Ağırlık	Gövde	kg	9.2	9.2	9.2
Ses Basınç Seviyesi (H / M / L)	dB(A)	32 / 30 / 28	34 / 32 / 28	37 / 34 / 30	42 / 39 / 32
Ses güç Seviyesi (H / M / L)	dB(A)	54 / 53 / 52	55 / 54 / 52	55 / 54 / 53	58 / 56 / 54
Güç kaynağı	Ø, V, Hz		1, 220-240, 50	1, 220-240, 50	1, 220-240, 50
			1, 220, 60	1, 220, 60	1, 220, 60
İletişim kablosu	mm ² x No.	1.0 ~ 1.5 x 2C	1.0 ~ 1.5 x 2C	1.0 ~ 1.5 x 2C	1.0 ~ 1.5 x 2C



ETN118GSKR4 / ETN124GSKR4

Model	Unit	ETN118GSKR4	ETN124GSKR4
Sogutma Kapasite	kW	5.6	7.1
Isıtma Kapasite	kW	6.3	7.5
Güç girişi (H / M / L)	Nominal W	32 / 26 / 16	39 / 26 / 16
Dış Renk		Ayna(siyah)	Ayna(siyah)
RAL kod		RAL 9005	RAL 9005
Boyutlar (G x Y x D)	Gövde	mm	998 x 345 x 212
	Sevkiyat	mm	1,080 x 422 x 281
Fan	Tip		Çapraz akış fan
	Motor Çıkışı x Sayısı	W x No.	58 x 1
	Hava akış oranı (H / M / L)	m ³ /min	14.0 / 12.0 / 10.5
	Motor Tip		BLDC
Hava filtresi		Ön filtre	Ön filtre
Boru bağlantıları	Sıvı Yan	mm (inch)	Ø6.35 (1/4)
	Gaz Yan	mm (inch)	Ø12.7 (1/2)
	Drenaj Boru (Dahili Çap)	mm (inch)	Ø16(5/8)
Ağırlık	Gövde	kg	13.4
Ses Basınç Seviyesi (H / M / L)	dB(A)	43 / 39 / 34	46 / 41 / 34
Ses güç Seviyesi (H / M / L)	dB(A)	63 / 57 / 54	65 / 60 / 54
Güç kaynağı	Ø, V, Hz		1, 220-240, 50
			1, 220, 60
İletişim kablosu	mm ² x No.	1.0 ~ 1.5 x 2C	1.0 ~ 1.5 x 2C

* Nominal: EN14511 gereğince test edilmiştir.

* Nominal: Fan motoru için izin verilen maksimum güç girişi

Not: 1. Yeterlilikler aşağıdaki koşullara dayanmaktadır

- Sogutma: İç Ünite sic. 27 ° C (80.6 ° F) DB / 19 ° C (66.2 ° F) WB, Dış Ünite sic. 35 ° C (95 ° F) DB / 24 ° C (75.2 ° F) WB, Bağlantılı Boru uzunluğu 7.5m, Sıfır seviye farkı

- Isıtma: İç Ünite sic. 20 ° C (68 ° F) DB / 15 ° C (59 ° F) WB, Dış Ünite sic. 7 ° C (44.6 ° F) DB / 6 ° C (42.8 ° F) WB, Bağlantılı Boru uzunluğu 7.5m, Sıfır seviye farkı

2. İnovasyon politikamız nedeniyle bazı özellikler bildirilmeden değiştirilebilir

3. Kimlik: "Dahili Çap"



ETN107GSJN4 / ETN109GSJN4 / ETN112GSJN4 / ETN115GSJN4

Model	Unit	ETN107GSJN4	ETN109GSJN4	ETN112GSJN4	ETN115GSJN4
Soğutma Kapasite	kW	2.2	2.8	3.6	4.5
Isıtma Kapasite	kW	2.5	3.2	4.0	5.0
Güç giriŐi (H / M / L)	Nominal W	12 / 11 / 9	13 / 12 / 9	15 / 13 / 11	23 / 18 / 11
DıŐ Renk		Beyaz	Beyaz	Beyaz	Beyaz
RAL kod		RAL 9016	RAL 9016	RAL 9016	RAL 9016
Boyutlar (W x H x D)	Gövde mm	818 x 316 x 189	818 x 316 x 189	818 x 316 x 189	818 x 316 x 189
	Sevkiyat mm	892 x 381 x 249	892 x 381 x 249	892 x 381 x 249	892 x 381 x 249
Fan	Tip	Çapraz akıŐ fan	Çapraz akıŐ fan	Çapraz akıŐ fan	Çapraz akıŐ fan
	Motor ÇıkıŐı x Sayısı W x No.	30 x 1	30 x 1	30 x 1	30 x 1
	Hava akıŐ oranı (H / M / L) m ³ /min	7.2 / 6.8 / 5.9	7.8 / 7.2 / 5.9	8.5 / 7.8 / 6.8	10.5 / 9.5 / 6.8
	Motor Tip	BLDC	BLDC	BLDC	BLDC
Hava filtresi		Ön filtre	Ön filtre	Ön filtre	Ön filtre
Boru bağlantıları	Sıvı Yan mm (inch)	Ø6.35 (1/4)	Ø6.35 (1/4)	Ø6.35 (1/4)	Ø6.35 (1/4)
	Gaz Yan mm (inch)	Ø12.7 (1/2)	Ø12.7 (1/2)	Ø12.7 (1/2)	Ø12.7 (1/2)
	Drenaj Boru (Dahili Çap) mm (inch)	Ø16(5/8)	Ø16(5/8)	Ø16(5/8)	Ø16(5/8)
Ağırlık Gövde	kg	8.4	8.4	8.4	8.4
Ses Basınç Seviyesi (H / M / L)	dB(A)	32 / 30 / 28	34 / 32 / 28	37 / 34 / 30	42 / 39 / 32
Ses güç Seviyesi (H / M / L)	dB(A)	54 / 53 / 52	55 / 54 / 52	55 / 54 / 53	58 / 56 / 54
Güç kaynağı	Ø, V, Hz	1, 220-240, 50	1, 220-240, 50	1, 220-240, 50	1, 220-240, 50
		1, 220, 60	1, 220, 60	1, 220, 60	1, 220, 60
İletifŐim kablosu	mm ² x No.	1.0 ~ 1.5 x 2C	1.0 ~ 1.5 x 2C	1.0 ~ 1.5 x 2C	1.0 ~ 1.5 x 2C

ETN118GSKN4 / ETN124GSKN4
ETN130GSKN4 / ETN136GSKN4

Model	Unit	ETN118GSKN4	ETN124GSKN4	ETN130GSKN4	ETN136GSKN4
Soğutma Kapasite	kW	5.6	7.1	8.8	10.4
Isıtma Kapasite	kW	6.3	7.5	9.4	10.8
Güç giriŐi (H / M / L)	Nominal W	32 / 26 / 16	39 / 26 / 16	54 / 43 / 31	85 / 51 / 36
DıŐ Renk		Beyaz	Beyaz	Beyaz	Beyaz
RAL kod		RAL 9016	RAL 9016	RAL 9016	RAL 9016
Boyutlar (G x Y x D)	Gövde mm	975 x 354 x 209	975 x 354 x 209	1190 x 346 x 265	1190 x 346 x 265
	Sevkiyat mm	1,063 x 420 x 274	1,063 x 420 x 274	1,265 x 432 x 335	1,265 x 432 x 335
Fan	Tip	Çapraz akıŐ fan	Çapraz akıŐ fan	Çapraz akıŐ fan	Çapraz akıŐ fan
	Motor ÇıkıŐı x Sayısı W x No.	58 x 1	58 x 1	113 x 1	113 x 1
	Hava akıŐ oranı (H / M / L) m ³ /min	14.0 / 12.0 / 10.5	15.2 / 12.7 / 10.5	23.0 / 20.0 / 17.0	26.0 / 23.0 / 19.0
	Motor Tip	BLDC	BLDC	BLDC	BLDC
Hava filtresi		Ön filtre	Ön filtre	Ön filtre	Ön filtre
Boru bağlantıları	Sıvı Yan mm (inch)	Ø6.35 (1/4)	Ø9.52(3/8)	Ø9.52 (3/8)	Ø9.52 (3/8)
	Gaz Yan mm (inch)	Ø12.7 (1/2)	Ø15.88(5/8)	Ø15.88 (5/8)	Ø15.88 (5/8)
	Drenaj Boru (Dahili Çap) mm (inch)	Ø16(5/8)	Ø16(5/8)	Ø16(5/8)	Ø16(5/8)
Ağırlık Gövde	kg	12.2	12.2	16.6	16.6
Ses Basınç Seviyesi (H / M / L)	dB (A)	43 / 39 / 34	46 / 41 / 34	49 / 44 / 42	52 / 47 / 43
Ses güç Seviyesi (H / M / L)	dB (A)	63 / 57 / 54	65 / 60 / 54	1, 220-240, 50	1, 220-240, 50
Güç kaynağı	Ø, V, Hz	1, 220-240, 50	1, 220-240, 50	1, 220, 60	1, 220, 60
		1, 220, 60	1, 220, 60	1.0 ~ 1.5 x 2C	1.0 ~ 1.5 x 2C
İletifŐim kablosu	mm ² x No.	1.0 ~ 1.5 x 2C	1.0 ~ 1.5 x 2C	1.0 ~ 1.5 x 2C	1.0 ~ 1.5 x 2C

** Nominal: EN14511 gereğince test edilmiŐtir.

* Nominal: Fan motoru için izin verilen maksimum güç giriŐi

Not: 1. Yeterlilikler aŐağıdaki koŐullara dayanmaktadır

- Soğutma: İÇ Ünite sic. 27 ° C (80.6 ° F) DB / 19 ° C (66.2 ° F) WB, DıŐ Ünite sic. 35 ° C (95 ° F) DB / 24 ° C (75.2 ° F) WB, Bağlantılı Boru uzunluđu 7.5m, Sıfır seviye farkı

- Isıtma: İÇ Ünite sic. 20 ° C (68 ° F) DB / 15 ° C (59 ° F) WB, DıŐ Ünite sic. 7 ° C (44.6 ° F) DB / 6 ° C (42.8 ° F) WB, Bağlantılı Boru uzunluđu 7.5m, Sıfır seviye farkı

2. İnovasyon politikamız nedeniyle bazı özellikler bildirilmeden deđiŐtirilebilir

3. Kimlik: "Dahili Çap"

* : Panelden biraz farklı ġekle sahip olan N veya C uygulanabilir.

KASET TİPİ İÇ ÜNİTE (4 YÖN KASET)



Özellikleri ve Faydaları

- Enerji Tasarrufu Sağlayan İnsan Algılama Kontrol "Tasarruf İşlemi" ve "Rüzgar Yön Operasyonu" ile Rahat
- Yeni Çok İşlevli 4 Yön Kaset Panel, Estetik Şekilli Büyük Boylar İçin
- Bağımsız Pervane Operasyonu Özellikleri Kullanıcının pervaneleri İstenilen ve Algılanan Bir Şekilde Kontrol Etmesine İzin Verir

Kilit Uygulamalar

- Perakende
- Okul
- Ofis
- Otel
- Yatakhane
- Restorant

	Kaset	4 Yön	2 Yön	1 Yön
Akıllı	Wi-Fi	•	•	•
Enerji Verimlilik	İnsan Algılama Sensörü	•	-	-
Sağlık	Otomatik Temizleme	-	•	-
Rahat	Drenaj Pompa	•	•	•
	Uyku Modu	•	•	•
	Zamanlayıcı (açık / kapalı)	•	•	•
	Zamanlayıcı (haftalık)	•	•	•
	İki termostat Kontrol	•	•	•
	Grup Kontrol	•	•	•

* • : Uygulanmış, - : Uygulanmamış

Yüksek Tavan Modu

Yüksek tavan Mod, tavandan zemine 4.2m'ye kadar güçlü ve ısıtma sağlar.

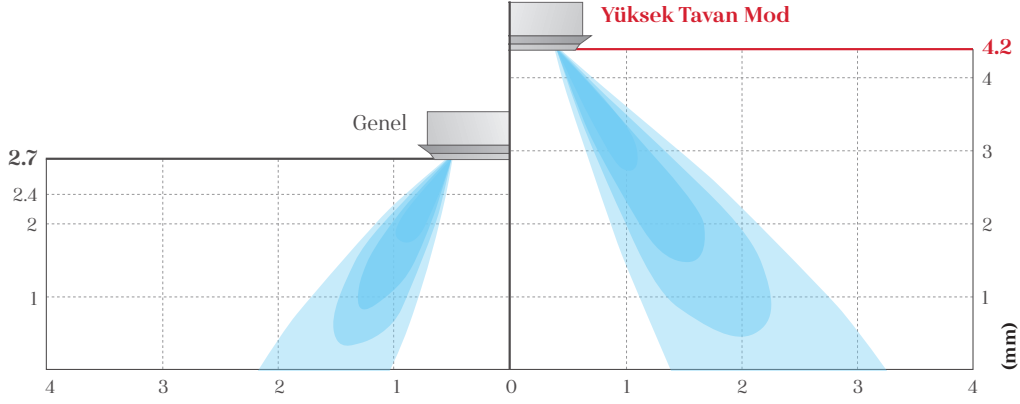

6-Kademeli Kanatçık (Panjur) Kontrolü

Hava akış yönünü kontrol etmek için 6 farklı kademe bulunmaktadır. Ayrıca 1-Yönlü kaset de sol ve sağ yönlerde 120 derecelik bir açıyla otomatik dönüş sağlayan kanatçığa(panjura) sahiptir.

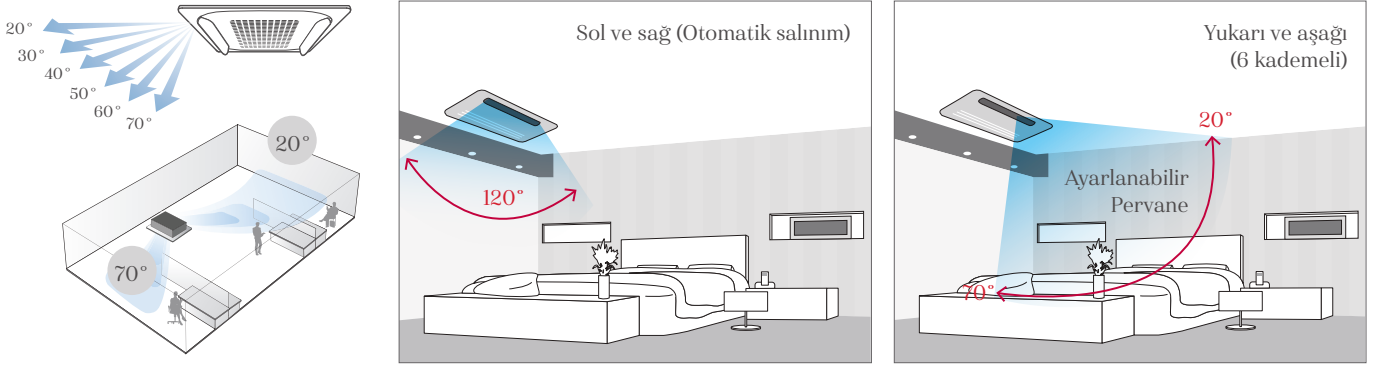

Minimize Edilmiş Yükseklik

Arçelik Tek Yön kaset kurulum ortamından etkilenmez. Arçelik Tek Yön kaset yüksekliği 132 mm ve düşük statik basınçlı gizli tavan tipi yüksekliği 190 mm'dir, böylece sınırlı tavan yüksekliklerinde kurulum için ideal bir çözüm sunmaktadır.

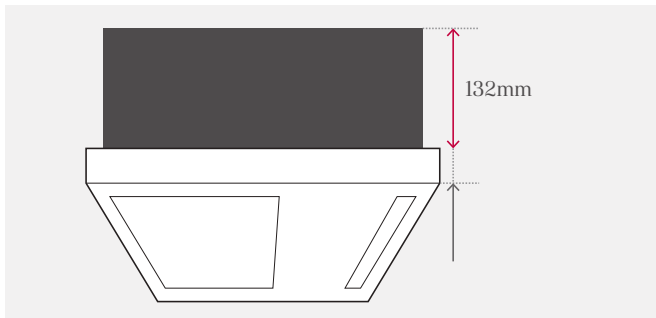

Boyut Karşılaştırma

(Unit : mm)

	A Şirketi	B Şirketi	Arçelik
1 Yollu Kaset	215	230	132

KASET TİPİ İÇ ÜNİTE

İnsan Algılama Sensörü ve Nem Sensör

Klimanın iç kısmı Isı Esanjörü'nün kurutulması ve ardından iç malzemenin tekrar sterilize edilmesiyle temiz tutulur.



İnsan algılama Sensör (PTVSM AO)

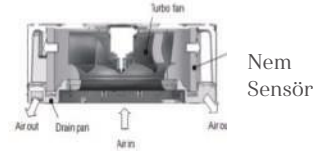

Nem Sensör

İnsan Algılama Sensörü Uygulama

Görüş Sensör Uygulama

- Enerji Tasarrufu
- Rahat akış sağlama
- Sensör isteğe bağlı bir aksesuardır, sadece PT-MCHWO'a uygulanabilir

Konforlu ve Neme bağlı güç tasarruf kontrolü

Nem Sensör uygulama

- Enerji Tasarrufu
- (Nem Sensörü uygulamak için yeni uzaktan Kumanda, PREMTB100 veya PREMTBB10 gerekir)

İnsan hareketine bağlı yön kontrol

Hava akış yönü, her 10 saniyede bir insanın aktivitesini algılayan sensör hareketi ile otomatik olarak kontrol edilir.



Algılama aralığı



Açık/Kapalı mod

İç Ünite, devamsızlık tespit edildiğinde otomatik olarak durur. İnsan vücudunu algılayarak Mod olarak çalışır.

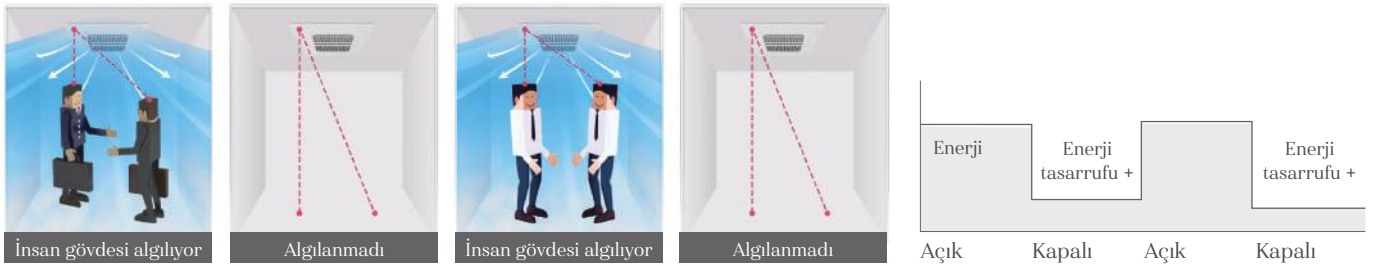

Sıcaklık Kontrol Mod

Yokken otomatik olarak Hedef sıcaklığı ayarlayarak Enerji tasarrufu sağlar (5/10/15/30/60 dakika)



Ionizer^{PLUS}

Güçlü Ionizer, yalnızca klimadan geçen havayı değil aynı zamanda daha güvenli ve daha temiz bir ortam için çevre yüzeyleri sterilize ederek sizi havadaki zararlı koku ve bulaşıcı parçacıklardan 3 milyon iyonla korur.

* Spesifikasyonlar her bir modele göre değişebilir.

* Deneysel koşullara bağlı olarak.

Sterilizasyon ve Koku Giderme (3 Milyon İyondan fazlasını kullanır)

Ionizer+ 3 milyondan fazla iyonla klimadan geçen havayı infüze ederek zararlı ve bulaşıcı parçacıkları azaltır.

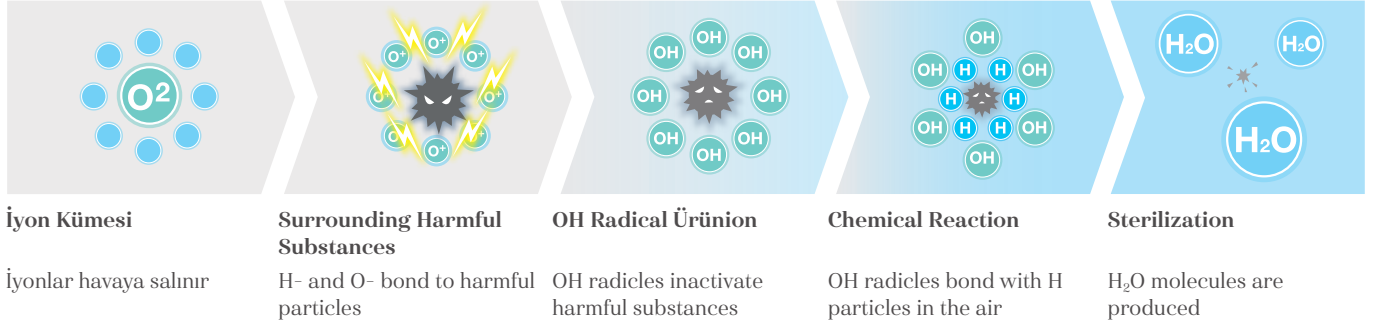

Sterilizasyon Performans Değerlendirmeleri

30 dakikada %99.9 üzerinde Bakteriye sterilize eder (E.coli colon bacillus).

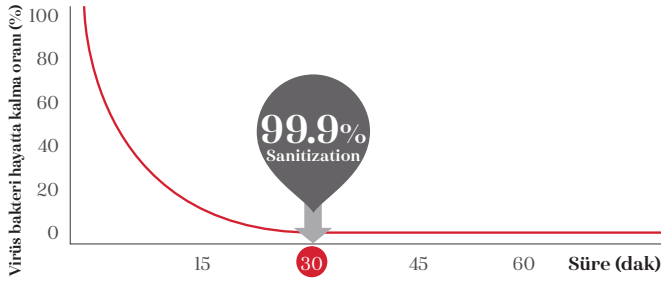

* Test koşulları : Alan: 52m³ Oda
Sıcaklık ve Nem: Normal
Bakteri: Staphylococcus Aureus

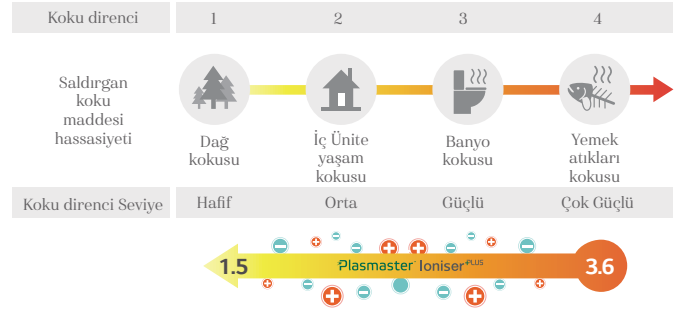

Koku gücü 3.6 azalır → 1.5 / Odada duyulan kokunun yanı sıra perde ve giysiler.

Otomatik Temizleme

Klimanın iç kısmı ısı esanjörünün kurutulmasıyla ve iç kısmının bir kez daha sterilize edilmesiyle sağlanır

* Spesifikasyonlar her bir modele göre değişebilir.

Düzenli Hava Akışıyla Filtre Temizlenir

Kapsamlı Otomatik Temizleme fonksiyonu bakteri ve küf oluşumunu engeller, Isı Esanjörü açık bir ortam sağlar.

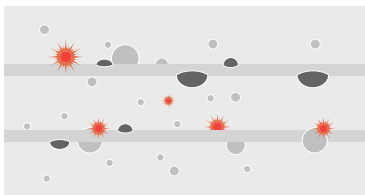

Nem alma işlemi sayesinde, Otomatik Temizleme fonksiyonu zararlı olabilecek maddeleri ortadan kaldırır.

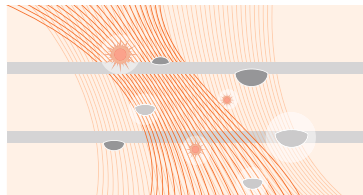

İç Ünite ortamı, gelişmiş koku giderme işlevi ile kokusuz kalır.



Isı Esanjörü'nün çeşitli mikrop ve bakterilerden kaynaklanan kirlenmesini önleyerek, klima cihazının performansı ve ömrü 10 yıl sonra bile bitmez

4 YÖN KASET (570 X 570) – (840 X 840)



ETNI05GTRP4 / ETNI07GTRP4 / ETNI09GTRP4 / ETNI12GTRP4 / ETNI15GTQP4 / ETNI18GTQP4

Model	Unit	ETNI05GTRP4	ETNI07GTRP4	ETNI09GTRP4	ETNI12GTRP4	ETNI15GTQP4	ETNI18GTQP4	
Soğutma Kapasite	kW	1.6	2.2	2.8	3.6	4.5	5.6	
Isıtma Kapasite	kW	1.8	2.5	3.2	4.0	5.0	6.3	
Güç girişi (H / M / L)	Nominal	W	13 / 12 / 11	13 / 12 / 11	14 / 13 / 12	17 / 15 / 13	24 / 21 / 18	
Boyutlar (W x H x D)	Gövde	mm	570 x 214 x 570	570 x 214 x 570	570 x 214 x 570	570 x 214 x 570	570 x 256 x 570	
	Sevkiyat	mm	667 x 285 x 646	667 x 285 x 646	667 x 285 x 646	667 x 285 x 646	667 x 327 x 646	
Fan	Tip		Turbo Fan	Turbo Fan	Turbo Fan	Turbo Fan	Turbo Fan	
	Motor Çıkışı x Sayısı	W	43 x 1	43 x 1	43 x 1	43 x 1	43 x 1	
	Hava akış oranı (H / M / L)	m ³ /min	7.5 / 7.0 / 6.6	7.5 / 7.0 / 6.6	8.0 / 7.5 / 7.1	8.7 / 8.0 / 7.0	11.0 / 10.0 / 9.3	11.2 / 11.0 / 10.0
	Motor Tip		BLDC	BLDC	BLDC	BLDC	BLDC	BLDC
Hava filtresi		Ön filtre	Ön filtre	Ön filtre	Ön filtre	Ön filtre	Ön filtre	
Boru bağlantıları	Sıvı Yan	mm (inch)	Ø6.35(1/4)	Ø6.35(1/4)	Ø6.35(1/4)	Ø6.35(1/4)	Ø6.35(1/4)	
	Gaz Yan	mm (inch)	Ø12.7(1/2)	Ø12.7(1/2)	Ø12.7(1/2)	Ø12.7(1/2)	Ø12.7(1/2)	
	Drenaj Boru (Dahili Çap)	mm (inch)	Ø25 (1)	Ø25 (1)	Ø25 (1)	Ø25 (1)	Ø25 (1)	
Ağırlık	Gövde	kg	12.6	12.6	13.7	13.7	15.0	
Ses Basınç Seviyesi (H / M / L)	dB(A)	29 / 27 / 26	29 / 27 / 26	30 / 29 / 27	32 / 30 / 27	36 / 34 / 32	37 / 35 / 34	
Ses güç Seviyesi (H / M / L)	dB(A)	45 / 43 / 42	45 / 43 / 42	46 / 43 / 42	48 / 46 / 43	50 / 48 / 46	51 / 50 / 46	
Güç kaynağı	Ø, V, Hz	1, 220-240, 50	1, 220-240, 50	1, 220-240, 50	1, 220-240, 50	1, 220-240, 50	1, 220-240, 50	
		1, 220, 60	1, 220, 60	1, 220, 60	1, 220, 60	1, 220, 60	1, 220, 60	
İletişim kablosu	mm ² x No.	1.0-1.5 x 2C	1.0-1.5 x 2C	1.0-1.5 x 2C	1.0-1.5 x 2C	1.0-1.5 x 2C	1.0-1.5 x 2C	
Dekorasyon Panel (Aksesuar)	Model Adı		PT-UQC PT-QCHWO	PT-UQC PT-QCHWO	PT-UQC PT-QCHWO	PT-UQC PT-QCHWO	PT-UQC PT-QCHWO	
	Dış Renk		Sabah sisi	Sabah sisi	Sabah sisi	Sabah sisi	Sabah sisi	
	RAL kod		RAL 9001	RAL 9001	RAL 9001	RAL 9001	RAL 9001	
	Net Boyutlar (W x H x D)	mm	700 x 22 x 700 620 x 20 x 620	700 x 22 x 700 620 x 20 x 620	700 x 22 x 700 620 x 20 x 620	700 x 22 x 700 620 x 20 x 620	700 x 22 x 700 620 x 20 x 620	700 x 22 x 700 620 x 20 x 620
	Net ağırlık	kg	3.0 / 3.0	3.0 / 3.0	3.0 / 3.0	3.0 / 3.0	3.0 / 3.0	

ETNI21GTPP4 / ETNI24GTPP4 / ETNI28GTPP4 / ETNI36GTNP4

Model	Unit	ETNI21GTPP4	ETNI24GTPP4	ETNI28GTPP4	ETNI36GTNP4	ETNI42GTMP4	ETNI48GTMP4	
Soğutma Kapasite	kW	6.0	7.1	8.2	10.6	12.3	14.1	
Isıtma Kapasite	kW	6.8	8.0	9.2	11.9	13.8	15.9	
Güç girişi (H / M / L)	Nominal	W	28 / 23 / 20	31 / 26 / 23	40 / 31 / 25	70 / 53 / 43	104 / 75 / 53	
Boyutlar (W x H x D)	Gövde	mm	570 x 256 x 570	840 x 204 x 840	840 x 204 x 840	840 x 246 x 840	840 x 288 x 840	
	Sevkiyat	mm	667 x 327 x 646	922 x 276 x 917	922 x 276 x 917	922 x 318 x 917	922 x 360 x 917	
Fan	Tip		Turbo Fan	Turbo Fan	Turbo Fan	Turbo Fan	Turbo Fan	
	Motor Çıkışı x Sayısı	W	43 x 1	30 x 1	30 x 1	135 x 1	135 x 1	
	Hava akış oranı (H / M / L)	m ³ /min	12.0 / 11.1 / 9.4	17.0 / 15.0 / 13.0	19.0 / 16.0 / 14.0	25.0 / 21.0 / 19.0	30.0 / 27.0 / 24.0	31.0 / 29.0 / 27.0
	Motor Tip		BLDC	BLDC	BLDC	BLDC	BLDC	BLDC
Hava filtresi		Ön filtre	Ön filtre	Ön filtre	Ön filtre	Ön filtre	Ön filtre	
Boru bağlantıları	Sıvı Yan	mm (inch)	Ø9.52(3/8)	Ø9.52(3/8)	Ø9.52(3/8)	Ø9.52(3/8)	Ø9.52(3/8)	
	Gaz Yan	mm (inch)	Ø15.88(5/8)	Ø15.88(5/8)	Ø15.88(5/8)	Ø15.88(5/8)	Ø15.88(5/8)	
	Drenaj Boru (Dahili Çap)	mm (inch)	Ø25 (1)	Ø25 (1)	Ø25 (1)	Ø25 (1)	Ø25 (1)	
Ağırlık	Gövde	kg	15.0	20.8	20.8	23.5	25.6	
Ses Basınç Seviyesi (H / M / L)	dB(A)	40 / 38 / 34	36 / 34 / 31	39 / 35 / 33	43 / 40 / 37	44 / 41 / 38	46 / 43 / 41	
Ses güç Seviyesi (H / M / L)	dB(A)	53 / 51 / 46	46 / 44 / 43	52 / 46 / 44	56 / 53 / 51	58 / 55 / 50	60 / 56 / 55	
Güç kaynağı	Ø, V, Hz	1, 220-240, 50	1, 220-240, 50	1, 220-240, 50	1, 220-240, 50	1, 220-240, 50	1, 220-240, 50	
		1, 220, 60	1, 220, 60	1, 220, 60	1, 220, 60	1, 220, 60	1, 220, 60	
İletişim kablosu	mm ² x No.	1.0-1.5 x 2C	1.0-1.5 x 2C	1.0-1.5 x 2C	1.0-1.5 x 2C	1.0-1.5 x 2C	1.0-1.5 x 2C	
Dekorasyon Panel (Aksesuar)	Model Adı		PT-UQC PT-QCHWO	PT-UMCI PT-MCHWO	PT-UMCI PT-MCHWO	PT-UMCI PT-MCHWO	PT-UMCI PT-MCHWO	
	Dış Renk		Sabah sisi	Sabah sisi	Sabah sisi	Sabah sisi	Sabah sisi	
	RAL kod		RAL 9001	RAL 9001	RAL 9001	RAL 9001	RAL 9001	
	Net Boyutlar (W x H x D)	mm	700 x 22 x 700 620 x 20 x 620	950 x 25 x 950 950 x 35 x 950	950 x 25 x 950 950 x 35 x 950	950 x 25 x 950 950 x 35 x 950	950 x 25 x 950 950 x 35 x 950	950 x 25 x 950 950 x 35 x 950
	Net ağırlık	kg	3.0 / 3.0	5.0 / 6.3	5.0 / 6.3	5.0 / 6.3	5.0 / 6.3	

* Nominal: EN14511 gereğince test edilmiştir.

* Nominal: Fan motoru için izin verilen maksimum güç girişi

Not: 1. Yeterlilikler koşullara dayanmaktadır

- Soğutma: İç Ünite sic. 27 ° C (80.6 ° F) DB / 19 ° C (66.2 ° F) WB, Dış Ünite sic. 35 ° C (95 ° F) DB / 24 ° C (75.2 ° F) WB, Bağlantılı Boru uzunluğu 7.5m, Sıfır seviye farkı
- Isıtma: İç Ünite sic. 20 ° C (68 ° F) DB / 15 ° C (59 ° F) WB, Dış Ünite sic. 7 ° C (44.6 ° F) DB / 6 ° C (42.8 ° F) WB, Bağlantılı Boru uzunluğu 7.5m, Sıfır seviye farkı

2. İnovasyon politikamız nedeniyle bazı özellikler bildirilmeden değiştirilebilir

3. Kimlik: "Dahili Çap"

2 Yön / 1 Yön KASET

ETN109GTSP4 / ETN112GTSP4
ETN118GTSP4 / ETN124GTSP4



Model	Unit	ETN109GTSP4	ETN112GTSP4	ETN118GTSP4	ETN124GTSP4
Soğutma Kapasite	kW	2.8	3.6	5.6	7.1
Isıtma Kapasite	kW	3.2	4	6.3	8
Güç girişi (H / M / L)	Nominal W	16 / 14 / 11	18 / 14 / 11	19 / 16 / 14	31 / 22 / 14
Boyutlar (G x Y x D)	Gövde	mm	830 x 225 x 600	830 x 225 x 600	830 x 225 x 600
	Sevkiyat	mm	1,033 x 270 x 665	1,033 x 270 x 665	1,033 x 270 x 665
Fan	Tip	Turbo Fan	Turbo Fan	Turbo Fan	Turbo Fan
	Motor Çıkışı x Sayısı	W x No.	37 x 1	37 x 1	37 x 1
	Hava akış oranı (H / M / L)	m³/min	10.8 / 9.8 / 9.1	11.1 / 10.3 / 9.1	11.8 / 10.8 / 9.8
	Motor Tip	BLDC	BLDC	BLDC	BLDC
Hava filtresi	Ön filtre	Ön filtre	Ön filtre	Ön filtre	
Boru bağlantıları	Sıvı Yan	mm (inch)	Ø6.35 (1/4)	Ø6.35 (1/4)	Ø6.35 (1/4)
	Gaz Yan	mm (inch)	Ø12.7 (1/2)	Ø12.7 (1/2)	Ø12.7 (1/2)
	Drenaj Boru (Dahili Çap)	mm (inch)	Ø25 (1)	Ø25 (1)	Ø25 (1)
Ağırlık	Gövde	kg	18.1	18.1	18.1
Ses Basınç Seviyesi (H / M / L)	dB (A)	33 / 31 / 29	34 / 32 / 29	35 / 33 / 31	40 / 37 / 33
Ses güç Seviyesi (H / M / L)	dB (A)	42 / 40 / 38	43 / 41 / 39	44 / 42 / 40	48 / 45 / 40
Güç kaynağı	Ø, V, Hz	1, 220-240, 50	1, 220-240, 50	1, 220-240, 50	1, 220-240, 50
		1, 220, 60	1, 220, 60	1, 220, 60	1, 220, 60
İletişim kablosu	mm² x No.	1.0-1.5 x 2C	1.0-1.5 x 2C	1.0-1.5 x 2C	1.0-1.5 x 2C
Dekorasyon Panel (Aksesuar)	Model Adı	PT-USC	PT-USC	PT-USC	PT-USC
	Dış Renk	Sabah sisi	Sabah sisi	Sabah sisi	Sabah sisi
	RAL kod	RAL 9001	RAL 9001	RAL 9001	RAL 9001
	Net Boyutlar (W x H x D)	mm	1,100 x 28 x 690	1,100 x 28 x 690	1,100 x 28 x 690
	Net ağırlık	kg	4.7	4.7	4.7

ETN107GTUP4 / ETN109GTUP4 / ETN112GTUP4
ETN118GTTP4 / ETN124GTTP4



Model	Unit	ETN107GTUP4	ETN109GTUP4	ETN112GTUP4	ETN118GTTP4	ETN124GTTP4
Soğutma Kapasite	kW	2.2	2.8	3.6	5.6	7.1
Isıtma Kapasite	kW	2.5	3.2	4.0	6.3	7.1
Güç girişi (H / M / L)	Nominal W	20 / 18 / 16	22 / 20 / 18	24 / 22 / 20	38 / 28 / 24	51 / 33 / 26
Boyutlar (G x Y x D)	Gövde	mm	860 x 132 x 450	860 x 132 x 450	860 x 132 x 450	1,180 x 132 x 450
	Sevkiyat	mm	1,129 x 259 x 538	1,129 x 259 x 538	1,129 x 259 x 538	1,499 x 259 x 538
Fan	Tip	Çapraz akış fan	Çapraz akış fan	Çapraz akış fan	Çapraz akış fan	Çapraz akış fan
	Motor Çıkışı x Sayısı	W x No.	30 x 1	30 x 1	30 x 1	30 x 1
	Hava akış oranı (H / M / L)	m³/min	8.2 / 7.3 / 6.4	9.2 / 8.6 / 8.2	10.0 / 9.2 / 8.2	13.3 / 12.1 / 10.9
	Motor Tip	BLDC	BLDC	BLDC	BLDC	BLDC
Hava filtresi	Ön filtre	Ön filtre	Ön filtre	Ön filtre	Ön filtre	
Boru bağlantıları	Sıvı Yan	mm (inch)	Ø6.35(1/4)	Ø6.35(1/4)	Ø6.35(1/4)	Ø9.52(3/8)
	Gaz Yan	mm (inch)	Ø12.7(1/2)	Ø12.7(1/2)	Ø12.7(1/2)	Ø15.88(5/8)
	Drenaj Boru (Dahili Çap)	mm (inch)	Ø25(1)	Ø25(1)	Ø25(1)	Ø25(1)
Ağırlık	Gövde	kg	13.6	13.6	15.6	15.6
Ses Basınç Seviyesi (H / M / L)	dB (A)	32 / 29 / 25	35 / 34 / 32	38 / 35 / 32	40 / 37 / 35	43 / 40 / 36
Ses güç Seviyesi (H / M / L)	dB (A)	47 / 44 / 41	50 / 48 / 47	52 / 50 / 47	56 / 51 / 48	59 / 53 / 50
Güç kaynağı	Ø, V, Hz	1, 220-240, 50	1, 220-240, 50	1, 220-240, 50	1, 220-240, 50	1, 220-240, 50
		1, 220, 60	1, 220, 60	1, 220, 60	1, 220, 60	1, 220, 60
İletişim kablosu	mm² x No.	1.0-1.5 x 2C	1.0-1.5 x 2C	1.0-1.5 x 2C	1.0-1.5 x 2C	1.0-1.5 x 2C
Dekorasyon Panel (Aksesuar)	Model Adı	PT-UUC(Grill) PT-UUD(Panel)	PT-UUC(Grill) PT-UUD(Panel)	PT-UUC(Grill) PT-UUD(Panel)	PT-UTC(Grill) PT-UTD(Panel)	PT-UTC(Grill) PT-UTD(Panel)
	Dış Renk	Noble Beyaz	Noble Beyaz	Noble Beyaz	Noble Beyaz	Noble Beyaz
	RAL kod	RAL 9003	RAL 9003	RAL 9003	RAL 9003	RAL 9003
	Net Boyutlar (W x H x D)	mm	1,100 x 34 x 500 1,100 x 34 x 500	1,100 x 34 x 500 1,100 x 34 x 500	1,100 x 34 x 500 1,100 x 34 x 500	1,420 x 34 x 500 1,420 x 34 x 500
	Net ağırlık	kg	4.6 / 5.3	4.6 / 5.3	4.6 / 5.3	5.5 / 6.5

* Nominal: EN14511 gereğince test edilmiştir.

* Nominal: Fan motoru için izin verilen maksimum güç girişi

Not:

1. Yeterlilikler koşullara dayanmaktadır

- Soğutma: İç Ünite sic. 27 ° C (80.6 ° F) DB / 19 ° C (66.2 ° F) WB, Dış Ünite sic. 35 ° C (95 ° F) DB / 24 ° C (75.2 ° F) WB, Bağlantılı Boru uzunluğu 7.5m, Sıfır seviye farkı
- Isıtma: İç Ünite sic. 20 ° C (68 ° F) DB / 15 ° C (59 ° F) WB, Dış Ünite sic. 7 ° C (44.6 ° F) DB / 6 ° C (42.8 ° F) WB, Bağlantılı Boru uzunluğu 7.5m, Sıfır seviye farkı

2. İnovasyon politikamız nedeniyle bazı özellikler bildirilmeden değiştirilebilir

3. Kimlik: "Dahili Çap"



DIŞ MEKAN BİRİMLERİ

İÇ ÜNİTE BİRİMLERİ

SICAK SU ÇÖZÜMLERİ

HAVALANDIRMA ÇÖZÜMLERİ

KONTROL ÇÖZÜMLERİ

GİZLİ TAVAN TİPİ İÇ ÜNİTE



Özellikleri ve Faydaları

- E.S.P. Kontrol Fonksiyonu uzaktan kumandayla hava hacim kontrolünü kolay hale getirir.

Kilit Uygulamalar

- Otel / Konferans Merkezi
- Perakende / Alışveriş Merkezi
- Okul
- Ofis
- Restoran
- Kilise
- Tarihi Bina

	Kanal	Yüksek	Orta	Düşük
Akıllı	Wi-Fi	•	•	•
Enerji Verimlilik	E.S.P Kontrol	•	•	•
	Drenaj Pompa	•	•	•
	Zamanlayıcı (açık / kapalı)	•	•	•
Rahat	Zamanlayıcı (haftalık)	•	•	•
	İki termostat Kontrol	•	•	•
	Grup Kontrol	•	•	•

* • : Uygulanmış, - : Uygulanmamış

E.S.P.(Cihaz DıŐı Statik Basınç) Kontrolü

Kullanıcı, ESP Kontrol fonksiyonunun güvence altına aldığı Uzaktan Kumanda ile hava hacmi seçimine kolayca erişebilir. BLDC motor, harici statik basınçtan bağımsız olarak Fan Hızını ve hava hacmini kontrol edebilir. Kontrol hava akışına ilave aksesuarlar gerekli değildir.

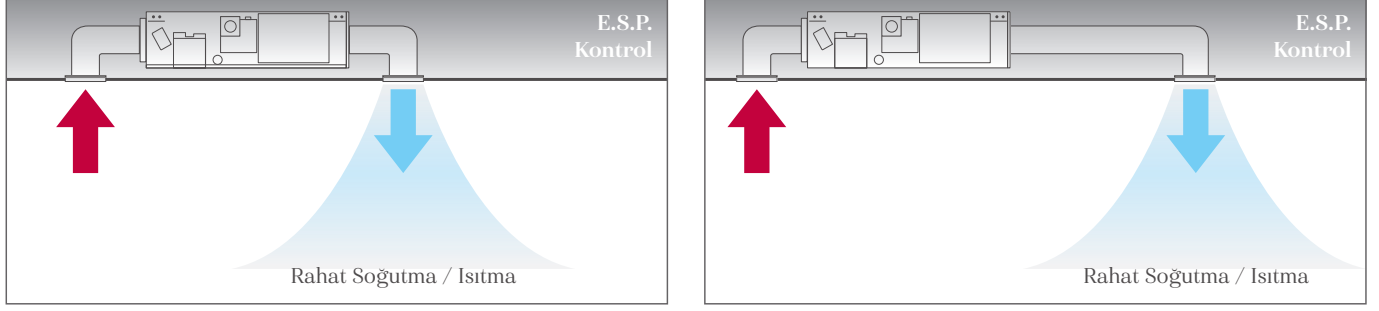

Statik Basınç 11 Adım Kontrol

İç Ünite'nin biriken elektrik enerjisi, kablolu uzaktan kumanda ile ve merkezi kumanda ile tanımlanabilir. Bu fonksiyon Enerji yönetimi için bir avantajdır.

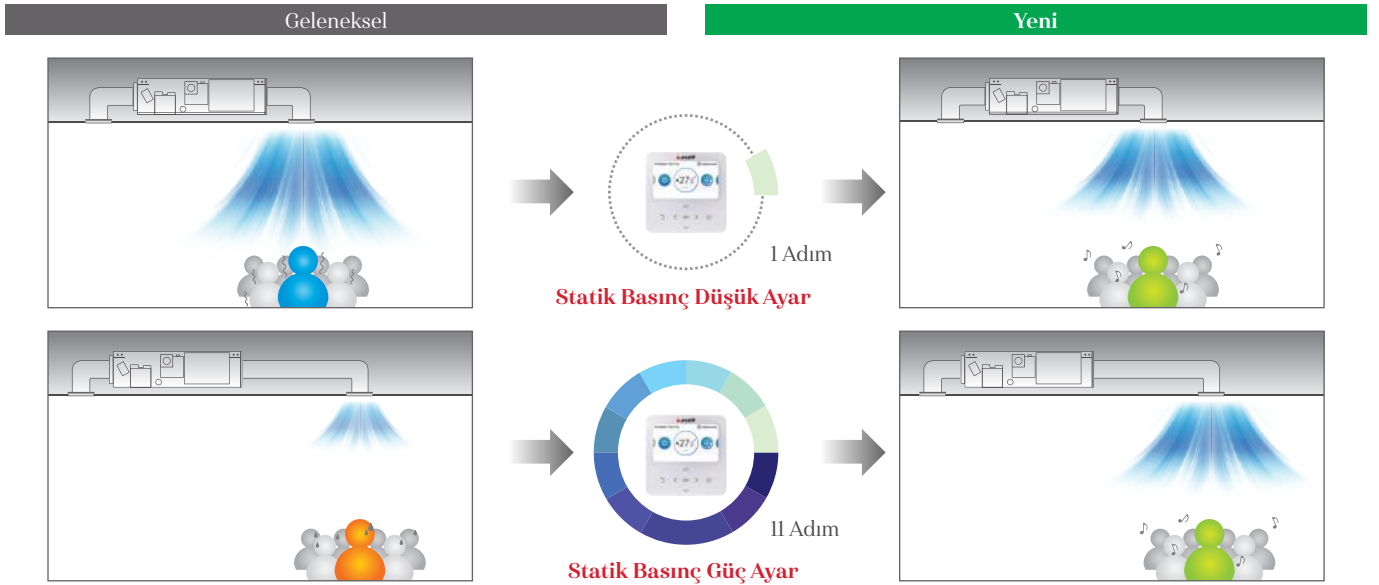

GİZLİ TAVAN TİPİ İÇ ÜNİTE

Minimize Yükseklik

Yeni orta-statik kanallar sınırlı alana montaj için ideal çözüm sunar.

8 / 10kW

12.5kW

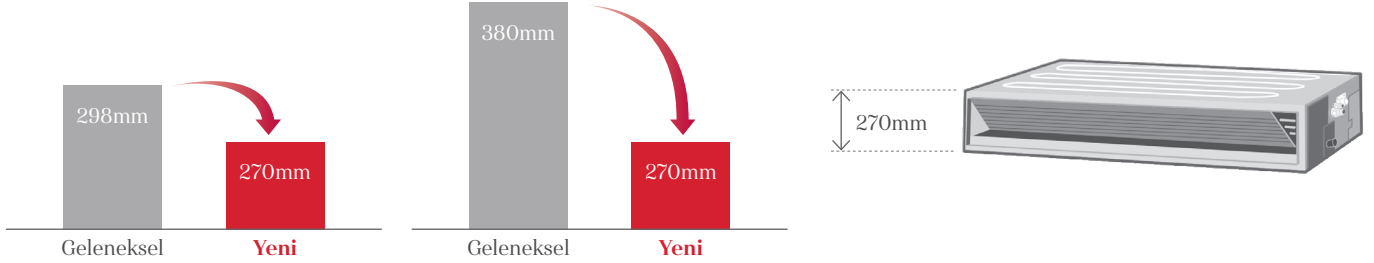

İki Termistörlü Kontrol

İç iç ortam sıcaklığı, uzaktan kumanda ve aynı zamanda iç ünite bulunan termistörler ile kontrol edilebilir. Tavan ve zemin hava sıcaklıklarında belirgin farklar bulunabilir. İki termistör, daha konforlu bir ortam için iç hava sıcaklığını optimize edebilir.



1 Nokta Harici Giriş (Açık / Kapalı Kontrol)

İç Üniteler kuru kontakt olmadan harici cihazları kontrol edebilir, böylece müşteri kurulum maliyetinden tasarruf edebilir.

Bir İç Ünite ve harici cihazlar arasında doğrudan bağlantı

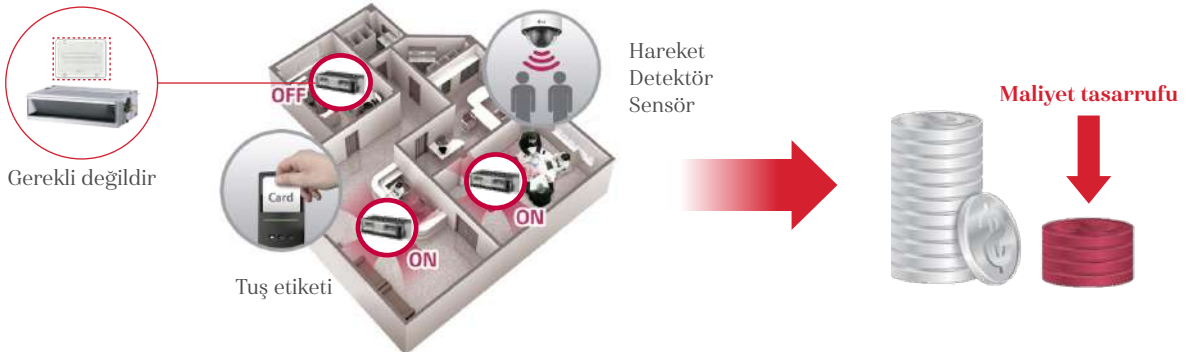

* Açık / Kapalı Kontrolün yanında daha fazla fonksiyona ihtiyaç duyulmuş durumda bir kuru kontakt kurulması gerekir.



DIŐ MEKAN BİRİMLERİ

İÇ ÜNİTE BİRİMLERİ

SICAK SU ÇÖZÜMÜLERİ

HAVALANDIRMA ÇÖZÜMLERİ

KONTROL ÇÖZÜMLERİ

DÜŞÜK STATİK BASINÇLI



ETNI05GLIS4 / ETNI07GLIS4 / ETNI09GLIS4 / ETNI12GL2S4

Model	Unit	ETNI05GLIS4	ETNI07GLIS4	ETNI09GLIS4	ETNI12GL2S4	
Soğutma Kapasite	kW	1.7	2.2	2.8	3.6	
Isıtma Kapasite	kW	1.9	2.5	3.2	4.0	
Güç girişi (H / M / L)	Nominal	W	29 / 26 / 24	31 / 28 / 24	39 / 29 / 24	41 / 34 / 29
Boyutlar (G x Y x D)	Gövde	mm	700 x 190 x 700	700 x 190 x 700	700 x 190 x 700	900 x 190 x 700
	Sevkiyat	mm	862 x 255 x 781	862 x 255 x 781	862 x 255 x 781	1062 x 255 x 781
Fan	Tip		Sirocco Fan	Sirocco Fan	Sirocco Fan	Sirocco Fan
	Motor Çıkışı x Sayısı	W x No.	19 x 1	19 x 1	19 x 1	19 x 1, 5 x 1
	Hava akış oranı (H / M / L) (Yüksek Mod-Fabrika ayarı)	m ³ /min	6.7 / 6.2 / 5.5	7.5 / 6.5 / 5.5	9.0 / 7.0 / 5.5	10.0 / 8.5 / 7.0
	Harici statik basınç (Yüksek Mod)	mmAq (Pa)	2.54 (25)	2.54 (25)	2.54 (25)	2.54 (25)
	Hava akış oranı	mmAq (Pa)	5(49)	5(49)	5(49)	5(49)
	Motor Tip		BLDC	BLDC	BLDC	BLDC
Hava filtresi		Ön filtre	Ön filtre	Ön filtre	Ön filtre	
Boru bağlantıları	Sıvı Yan	mm (inch)	Ø6.35(1/4)	Ø6.35(1/4)	Ø6.35(1/4)	Ø6.35(1/4)
	Gaz Yan	mm (inch)	Ø12.7(1/2)	Ø12.7(1/2)	Ø12.7(1/2)	Ø12.7(1/2)
	Drenaj Boru (Dahili Çap)	mm (inch)	Ø25 (1)	Ø25 (1)	Ø25 (1)	Ø25 (1)
Ağırlık	Gövde	kg	17.5	17.5	17.5	23.0
Ses Basınç Seviyesi (H / M / L)	dB(A)	25 / 24 / 22	26 / 24 / 22	28 / 25 / 22	30 / 27 / 25	
Ses güç Seviyesi (H / M / L)	dB(A)	48 / 46 / 45	50 / 47 / 45	53 / 49 / 45	50 / 47 / 46	
Güç kaynağı	Ø, V, Hz		1, 220 - 240, 50	1, 220 - 240, 50	1, 220 - 240, 50	1, 220 - 240, 50
			1, 220, 60	1, 220, 60	1, 220, 60	1, 220, 60
İletişim kablosu	mm ² x No.	1.0~1.5 x 2C	1.0~1.5 x 2C	1.0~1.5 x 2C	1.0~1.5 x 2C	

ETNI15GL2S4 / ETNI18GL2S4 / ETNI21GL3S4 / ETNI24GL3S4

Model	Unit	ETNI15GL2S4	ETNI18GL2S4	ETNI21GL3S4	ETNI24GL3S4	
Soğutma Kapasite	kW	4.5	5.6	6.2	7.1	
Isıtma Kapasite	kW	5.0	6.3	7.0	8.0	
Güç girişi (H / M / L)	Nominal	W	56 / 41 / 34	71 / 56 / 41	72 / 53 / 48	103 / 63 / 48
Boyutlar (G x Y x D)	Gövde	mm	900 x 190 x 700	900 x 190 x 700	1,100 x 190 x 700	1,100 x 190 x 700
	Sevkiyat	mm	1,062 x 255 x 781	1,062 x 255 x 781	1,262 x 255 x 781	1,262 x 255 x 781
Fan	Tip		Sirocco Fan	Sirocco Fan	Sirocco Fan	Sirocco Fan
	Motor Çıkışı x Sayısı	W x No.	19 x 1, 5 x 1	19 x 1, 5 x 1	19 x 2	19 x 2
	Hava akış oranı (H / M / L) (Yüksek Mod-Fabrika ayarı)	m ³ /min	12.5 / 10.0 / 8.5	15.0 / 12.5 / 10.0	17.5 / 14.0 / 12.0	20.0 / 16.0 / 12.0
	Harici statik basınç (Yüksek Mod)	mmAq (Pa)	2.54 (25)	2.54 (25)	2.54 (25)	2.54 (25)
	Hava akış oranı	mmAq (Pa)	5(49)	5(49)	5(49)	5(49)
	Motor Tip		BLDC	BLDC	BLDC	BLDC
Hava filtresi		Ön filtre	Ön filtre	Ön filtre	Ön filtre	
Boru bağlantıları	Sıvı Yan	mm (inch)	Ø6.35(1/4)	Ø6.35(1/4)	Ø9.52(3/8)	Ø9.52(3/8)
	Gaz Yan	mm (inch)	Ø12.7(1/2)	Ø12.7(1/2)	Ø15.88(5/8)	Ø15.88(5/8)
	Drenaj Boru (Dahili Çap)	mm (inch)	Ø25 (1)	Ø25 (1)	Ø25 (1)	Ø25 (1)
Ağırlık	Gövde	kg	23.0	23.0	27.0	27.0
Ses Basınç Seviyesi (H / M / L)	dB(A)	33 / 30 / 28	35 / 32 / 29	35 / 29 / 28	36 / 33 / 28	
Ses güç Seviyesi (H / M / L)	dB(A)	54 / 51 / 47	56 / 54 / 51	59 / 55 / 54	63 / 59 / 55	
Güç kaynağı	Ø, V, Hz		1, 220 - 240, 50	1, 220 - 240, 50	1, 220 - 240, 50	1, 220 - 240, 50
			1, 220, 60	1, 220, 60	1, 220, 60	1, 220, 60
İletişim kablosu	mm ² x No.	1.0~1.5 x 2C	1.0~1.5 x 2C	1.0~1.5 x 2C	1.0~1.5 x 2C	

* Nominal : Performans EN14511 gereğince test edilmiştir

* Nominal : Fan motoru için izin verilen maksimum güç girişi

- Not :
1. Yeterlilikler aşağıdaki koşullara bağlıdır
- Soğutma : İç Ünite sic. 27°C (80.6°F) DB / 19°C (66.2°F) WB, Dış Ünite sic. 35°C (95°F) DB / 24°C (75.2°F) WB, Bağlantı Boru uzunluğu 7.5m, Sıfır seviye farkı
- Isıtma : İç Ünite sic. 20°C (68°F) DB / 15°C (59°F) WB, Dış Ünite sic. 7°C (44.6°F) DB / 6°C (42.8°F) WB, Bağlantı Boru uzunluğu 7.5m, Sıfır seviye farkı
 2. İnovasyon politikamız yüzünden bazı spesifikasyonlar bildirilmeden değiştirilebilir
 3. I.D : 'Dahili Çap'
 4. L2, L3 : Ses Basınç test durumu standart olarak 20 Pa'ya (Statik Basınç) dayalıdır.
 5. Please check data book for Hava akış oranı at Hava akış oranı



ETNI07GBIS / ETNI09GBIS / ETNI12GBIS

Model	Unit	ETNI07GBIS	ETNI09GBIS	ETNI12GBIS	
Sogutma Kapasite	kW	2,2	2,8	3,6	
Isıtma Kapasite	kW	2,5	3,2	4	
Güç girişi (H / M / L)	Nominal	W	"30 30"	"30 30"	
Boyutlar (G x Y x D)	Gövde	mm	820 x 190 x 575	820 x 190 x 575	
	Sevkiyat	mm			
Fan	Tip		Sirocco Fan	Sirocco Fan	
	Motor Çıkışı x Sayısı	W x No.	28 x 1	28 x 1	
	Hava akış oranı (H / M / L) (Yüksek Mod-Fabrika ayarı)	m ³ /min	8.5 / 7.5 / 6.5	9.5 / 8.5 / 7.5	10.5 / 9.5 / 8.5
	Harici statik basınç (Yüksek Mod)	mmAq (Pa)	2 (20)	2 (20)	2 (20)
	Hava akış oranı	mmAq (Pa)	4 (39)	4 (39)	4 (39)
	Motor Tip		BLDC	BLDC	BLDC
Hava filtresi		PreFiltre	PreFiltre	PreFiltre	
Boru bağlantıları	Sıvı Yan	mm (inch)	Ø6.35 (1/4)	Ø6.35 (1/4)	
	Gaz Yan	mm (inch)	Ø12.7 (1/2)	Ø12.7 (1/2)	
	Drenaj Boru (Dahili Çap)	mm (inch)	25(1)	25(1)	25(1)
Ağırlık	Gövde	kg	21	21	
Ses Basınç Seviyesi (H / M / L)		dB(A)	29 / 26 / 24	31 / 29 / 26	33 / 30 / 29
Güç kaynağı	Ø, V, Hz		1, 220-240, 50	1, 220-240, 50	1, 220-240, 50
İletişim kablosu	mm ² x No.		CVV-SB 1.0-1.5 x 2C	CVV-SB 1.0-1.5 x 2C	CVV-SB 1.0-1.5 x 2C

ETNI15GBIS / ETNI18GB2S / ETNI24GB2S

Model	Unit	ETNI15GBIS	ETNI18GB2S	ETNI24GB2S	
Sogutma Kapasite	kW	4,5	5,6	7,1	
Isıtma Kapasite	kW	5	6,3	8	
Güç girişi (H / M / L)	Nominal	W	"80 80"	"80 80"	
Boyutlar (G x Y x D)	Gövde	mm	820 x 190 x 575	1100 x 190 x 575	
	Sevkiyat	mm			
Fan	Tip		Sirocco Fan	Sirocco Fan	
	Motor Çıkışı x Sayısı	W x No.	28 x 1	76 x 1	
	Hava akış oranı (H / M / L) (Yüksek Mod-Fabrika ayarı)	m ³ /min	11.5 / 10.5 / 9.5	16.0 / 14.0 / 12.0	19.0 / 17.0 / 15.0
	Harici statik basınç (Yüksek Mod)	mmAq (Pa)	2 (20)	2 (20)	2 (20)
	Hava akış oranı	mmAq (Pa)	4 (39)	4 (39)	4 (39)
	Motor Tip		BLDC	BLDC	BLDC
Hava filtresi		PreFiltre	PreFiltre	PreFiltre	
Boru bağlantıları	Sıvı Yan	mm (inch)	Ø6.35 (1/4)	Ø9.52 (3/8)	
	Gaz Yan	mm (inch)	Ø12.7 (1/2)	Ø12.7 (1/2)	
	Drenaj Boru (Dahili Çap)	mm (inch)	25(1)	25(1)	25(1)
Ağırlık	Gövde	kg	21	26	
Ses Basınç Seviyesi (H / M / L)		dB(A)	34 / 33 / 31	40 / 37 / 34	43 / 40 / 37
Güç kaynağı	Ø, V, Hz		1, 220-240, 50	1, 220-240, 50	1, 220-240, 50
İletişim kablosu	mm ² x No.		CVV-SB 1.0-1.5 x 2C	CVV-SB 1.0-1.5 x 2C	CVV-SB 1.0-1.5 x 2C

* Nominal : Performans EN14511 gereğince test edilmiştir

* Nominal : Fan motoru için izin verilen maksimum güç girişi

Not :

1. Yeterlilikler aşağıdaki koşullara bağlıdır
- Soğutma : İç Ünite sic. 27°C (80.6°F) DB / 19°C (66.2°F) WB, Dış Ünite sic. 35°C (95°F) DB / 24°C (75.2°F) WB, Bağlantı Boru uzunluğu 7.5m, Sıfır seviye farkı
- Isıtma : İç Ünite sic. 20°C (68°F) DB / 15°C (59°F) WB, Dış Ünite sic. 7°C (44.6°F) DB / 6°C (42.8°F) WB, Bağlantı Boru uzunluğu 7.5m, Sıfır seviye farkı
2. İnovasyon politikamız yüzünden bazı spesifikasyonlar bildirilmeden değiştirilebilir
3. I.D : 'Dahili Çap'
4. L2, L3 : Ses Basınç test durumu standart olarak 20 Pa'ya (Statik Basınç) dayalıdır.
5. Please check data book for Hava akış oranı at Hava akış oranı

ORTA STATİK BASINÇLI



ETNI07GMIA4 / ETNI09GMIA4 / ETNI12GMIA4
ETNI15GMIA4 / ETNI18GMIA4 / ETNI24GMIA4

Model	Unit	ETNI07GMIA4	ETNI09GMIA4	ETNI12GMIA4	ETNI15GMIA4	ETNI18GMIA4	ETNI24GMIA4	
Soğutma Kapasite	kW	2.2	2.8	3.6	4.5	5.6	7.1	
Isıtma Kapasite	kW	2.5	3.2	4.0	5.0	6.3	8.0	
Güç girişi (H / M / L)	Nominal W	39 / 30 / 25	40 / 32 / 26	46 / 38 / 31	67 / 53 / 46	85 / 63 / 55	91 / 74 / 58	
Boyutlar (G x Y x D)	Gövde	900 x 270 x 700	900 x 270 x 700	900 x 270 x 700	900 x 270 x 700	900 x 270 x 700	900 x 270 x 700	
	Sevkiyat	1,100 x 338 x 773	1,100 x 338 x 773	1,100 x 338 x 773	1,100 x 338 x 773	1,100 x 338 x 773	1,100 x 338 x 773	
Fan	Tip	Sirocco Fan	Sirocco Fan	Sirocco Fan	Sirocco Fan	Sirocco Fan	Sirocco Fan	
	Motor Çıkışı x Sayısı	W x No.	136 x 1	136 x 1	136 x 1	136 x 1	136 x 1	
	Hava akış oranı (H / M / L)	m ³ /min	9.0 / 7.5 / 6.0	9.5 / 7.5 / 6.0	11.0 / 9.0 / 7.0	16.0 / 12.0 / 9.0	17.0 / 14.5 / 12.0	19.0 / 16.0 / 14.0
	Harici statik basınç (Yüksek Mod)	mmAq (Pa)	6(59)	6(59)	6(59)	6(59)	6(59)	6(59)
	Hava akış oranı	mmAq (Pa)	15(147)	15(147)	15(147)	15(147)	15(147)	15(147)
	Motor Tip		BLDC	BLDC	BLDC	BLDC	BLDC	BLDC
Hava filtresi		Ön filtre	Ön filtre	Ön filtre	Ön filtre	Ön filtre	Ön filtre	
Boru bağlantıları	Sıvı Yan	mm (inch)	Ø6.35(1/4)	Ø6.35(1/4)	Ø6.35(1/4)	Ø6.35(1/4)	Ø9.52(3/8)	
	Gaz Yan	mm (inch)	Ø12.7(1/2)	Ø12.7(1/2)	Ø12.7(1/2)	Ø12.7(1/2)	Ø15.88(5/8)	
	Drenaj Boru (Dahili Çap)	mm (inch)	25(1)	25(1)	Ø25 (1)	Ø25 (1)	Ø25 (1)	
Ağırlık	Gövde	kg	25.5	25.5	25.5	25.5	26.5	
Ses Basınç Seviyesi (H / M / L)	dB (A)	26 / 24 / 23	27 / 25 / 23	27 / 25 / 23	30 / 27 / 23	31 / 28 / 25	32 / 29 / 26	
Ses güç Seviyesi (H / M / L)	dB (A)	55 / 54 / 51	55 / 54 / 52	56 / 54 / 52	59 / 57 / 55	59 / 57 / 55	59 / 58 / 56	
Güç kaynağı	Ø, V, Hz	1, 220-240, 50	1, 220-240, 50	1, 220-240, 50	1, 220-240, 50	1, 220-240, 50	1, 220-240, 50	
		1, 220, 60	1, 220, 60	1, 220, 60	1, 220, 60	1, 220, 60	1, 220, 60	
İletişim kablosu	mm ² x No.	1.0~1.5 x 2C	1.0~1.5 x 2C	1.0~1.5 x 2C	1.0~1.5 x 2C	1.0~1.5 x 2C	1.0~1.5 x 2C	

ETNI28GM2A4 / ETNI36GM2A4 / ETNI42GM2A4
ETNI48GM3A4 / ETNI54GM3A4

Model	Unit	ETNI28GM2A4	ETNI36GM2A4	ETNI42GM2A4	ETNI48GM3A4	ETNI54GM3A4	
Soğutma Kapasite	kW	8.2	10.6	12.3	14.1	15.8	
Isıtma Kapasite	kW	9.2	11.9	13.8	15.9	18.0	
Güç girişi (H / M / L)	Nominal W	123 / 81 / 57	184 / 123 / 81	231 / 162 / 111	172 / 105 / 65	260 / 215 / 172	
Boyutlar (G x Y x D)	Gövde	mm	1,250 x 270 x 700	1,250 x 270 x 700	1,250 x 270 x 700	1,250 x 360 x 700	
	Sevkiyat	mm	1,450 x 338 x 773	1,450 x 338 x 773	1,450 x 338 x 773	1,450 x 428 x 773	
Fan	Tip	Sirocco Fan	Sirocco Fan	Sirocco Fan	Sirocco Fan	Sirocco Fan	
	Motor Çıkışı x Sayısı	W x No.	350 x 1	350 x 1	350 x 1	350 x 1	
	Hava akış oranı (H / M / L)	m ³ /min	28.0 / 24.0 / 21.0	32.0 / 28.0 / 24.0	38.0 / 33.0 / 28.0	40.0 / 34.0 / 28.0	50.0 / 45.0 / 40.0
	Harici statik basınç (Yüksek Mod)	mmAq (Pa)	6(59)	6(59)	6(59)	6(59)	6(59)
	Hava akış oranı	mmAq (Pa)	15(147)	15(147)	15(147)	15(147)	15(147)
	Motor Tip		BLDC	BLDC	BLDC	BLDC	BLDC
Hava filtresi		Ön filtre	Ön filtre	Ön filtre	Ön filtre	Ön filtre	
Boru bağlantıları	Sıvı Yan	mm (inch)	Ø9.52(3/8)	Ø9.52(3/8)	Ø9.52(3/8)	Ø9.52(3/8)	
	Gaz Yan	mm (inch)	Ø15.88(5/8)	Ø15.88(5/8)	Ø15.88(5/8)	Ø15.88(5/8)	
	Drenaj Boru (Dahili Çap)	mm (inch)	Ø25 (1)	Ø25 (1)	Ø25 (1)	Ø25 (1)	
Ağırlık	Gövde	kg	38.0	38.0	39.5	44.0	
Ses Basınç Seviyesi (H / M / L)	dB (A)	36 / 34 / 33	37 / 36 / 34	38 / 37 / 36	39 / 37 / 35	42 / 40 / 39	
Ses güç Seviyesi (H / M / L)	dB (A)	59 / 57 / 55	60 / 59 / 57	62 / 61 / 60	63 / 60 / 59	65 / 64 / 62	
Güç kaynağı	Ø, V, Hz	1, 220-240, 50	1, 220-240, 50	1, 220-240, 50	1, 220-240, 50	1, 220-240, 50	
		1, 220, 60	1, 220, 60	1, 220, 60	1, 220, 60	1, 220, 60	
İletişim kablosu	mm ² x No.	1.0~1.5 x 2C	1.0~1.5 x 2C	1.0~1.5 x 2C	1.0~1.5 x 2C	1.0~1.5 x 2C	

* Nominal : Performans EN14511 gereğince test edilmiştir

* Nominal : Fan motoru için izin verilen maksimum güç girişi

- Not :
1. Yeterlilikler aşağıdaki koşullara bağlıdır
 - Soğutma : İç Ünite sic. 27°C (80.6°F) DB / 19°C (66.2°F) WB, Dış Ünite sic. 35°C (95°F) DB / 24°C (75.2°F) WB, Bağlantı Boru uzunluğu 7.5m, Sıfır seviye farkı
 - Isıtma : İç Ünite sic. 20°C (68°F) DB / 15°C (59°F) WB, Dış Ünite sic. 7°C (44.6°F) DB / 6°C (42.8°F) WB, Bağlantı Boru uzunluğu 7.5m, Sıfır seviye farkı
 2. İnovasyon politikamız yüzünden bazı spesifikasyonlar bildirilmeden değiştirilebilir
 3. I.D : 'Dahili Çap'
 4. L2, L3 : Ses Basınç test durumu standart olarak 20 Pa'ya (Statik Basınç) dayalıdır.
 5. Please check data book for Hava akış oranı at Hava akış oranı

YÜKSEK STATİK BASINÇLI



ETN107GBHS / ETN109GBHS / ETN112GBHS
ETN115GBHS / ETN118GBHS / ETN124GBHS

Model	Unit	ETN107GBHS	ETN109GBHS	ETN112GBHS	ETN115GBHS	ETN118GBHS	ETN124GBHS	
Soğutma Kapasite	kW	2,2	2,8	3,6	4,5	5,6	7,1	
Isıtma Kapasite	kW	2,5	3,2	4	5	6,3	8	
Güç girişi (H / M / L)	Nominal W	"150 150"	"150 150"	"150 150"	"150 150"	"150 150"	"150 150"	
Boyutlar (W x H x D)	Gövde	mm	882 x 260 x 450	882 x 260 x 450	882 x 260 x 450	882 x 260 x 450	882 x 260 x 450	
	Sevkiyat	mm	1039 x 260 x 450	1039 x 260 x 450	1039 x 260 x 450	1039 x 260 x 450	1039 x 260 x 450	
Fan	Tip		Sirocco Fan	Sirocco Fan	Sirocco Fan	Sirocco Fan	Sirocco Fan	
	Motor Çıkışı x Sayısı	W x No.	118 x 1	118 x 1	118 x 1	118 x 1	118 x 1	
	Hava akış oranı (H / M / L) (Yüksek Mod-Fabrika ayarı)	m ³ /min	8.5 / 7.5 / 6	10 / 8.5 / 7.5	12 / 10 / 8.5	13.5 / 12 / 8.5	15.5 / 13.5 / 14.4	18.3 / 16.9 / 15.5
	Hariçi statik basınç (Yüksek Mod)	mmAq (Pa)	8 (78)	8 (78)	8 (78)	8 (78)	8 (78)	8 (78)
	Hava akış oranı	mmAq (Pa)	12 (118)	12 (118)	12 (118)	12 (118)	12 (118)	12 (118)
	Motor Tip		BLDC	BLDC	BLDC	BLDC	BLDC	BLDC
Hava filtresi		PreFiltre	PreFiltre	PreFiltre	PreFiltre	PreFiltre	PreFiltre	
Boru bağlantıları	Sıvı Yan	mm (inch)	Ø6.35 (1/4)	Ø6.35 (1/4)	Ø6.35 (1/4)	Ø6.35 (1/4)	Ø9.52 (3/8)	
	Gaz Yan	mm (inch)	Ø12.7 (1/2)	Ø12.7 (1/2)	Ø12.7 (1/2)	Ø12.7 (1/2)	Ø15.88 (5/8)	
	Drenaj Boru (Dahili Çap)	mm (inch)	25(1)	25(1)	25(1)	25(1)	25(1)	
Ağırlık	Gövde	kg	26	26	26	26,5	26,5	
Ses Basınç Seviyesi (H / M / L)	dB (A)	35/34/33	35/34/33	37/35/34	39/38/37	42.5/41/37	45/43/41	
Güç kaynağı	Ø, V, Hz	1, 220-240, 50 1, 220, 60	1, 220-240, 50 1, 220, 60	1, 220-240, 50 1, 220, 60	1, 220-240, 50 1, 220, 60	1, 220-240, 50 1, 220, 60	1, 220-240, 50 1, 220, 60	
İletişim kablosu	mm ² x No.	CVV-SB 1.0-1.5 x 2C	CVV-SB 1.0-1.5 x 2C	CVV-SB 1.0-1.5 x 2C	CVV-SB 1.0-1.5 x 2C	CVV-SB 1.0-1.5 x 2C	CVV-SB 1.0-1.5 x 2C	

ETN128GBGS / ETN136GBGS / ETN142GBGS
ETN148GBRS / ETN154GBRS

Model	Unit	ETN128GBGS	ETN136GBGS	ETN142GBGS	ETN148GBRS	ETN154GBRS	
Soğutma Kapasite	kW	8,2	10,6	12,3	14,1	15,8	
Isıtma Kapasite	kW	9,2	11,9	13,8	15,9	18	
Güç girişi (H / M / L)	Nominal W	"450 450"	"450 450"	"450 450"	"450 450"	"450 450"	
Boyutlar (W x H x D)	Gövde	mm	1182 x 298 x 450	1182 x 298 x 450	1182 x 298 x 450	1350 x 380 x 590	
	Sevkiyat	mm	1339 x 298 x 480	1339 x 298 x 480	1339 x 298 x 480	1394 x 380 x 620	
Fan	Tip		Sirocco Fan	Sirocco Fan	Sirocco Fan	Sirocco Fan	
	Motor Çıkışı x Sayısı	W x No.	350 x 1	350 x 1	350 x 1	185 x 2	
	Hava akış oranı (H / M / L) (Yüksek Mod-Fabrika ayarı)	m ³ /min	25.9 / 24.1 / 21.8	32.3 / 29 / 25.3	34.5 / 32.3 / 30.7	44.8 / 40.6 / 33.3	51.0 / 44.8 / 40.6
	Hariçi statik basınç (Yüksek Mod)	mmAq (Pa)	10 (98)	10 (98)	10 (98)	14 (137)	14 (137)
	Hava akış oranı	mmAq (Pa)	16 (157)	14(137)	12 (118)	20 (196)	20 (196)
	Motor Tip		BLDC	BLDC	BLDC	BLDC	BLDC
Hava filtresi		PreFiltre	PreFiltre	PreFiltre	PreFiltre	PreFiltre	
Boru bağlantıları	Sıvı Yan	mm (inch)	Ø9.52 (3/8)	Ø9.52 (3/8)	Ø9.52 (3/8)	Ø9.52 (3/8)	
	Gaz Yan	mm (inch)	Ø15.88 (5/8)	Ø15.88 (5/8)	Ø15.88 (5/8)	Ø15.88 (5/8)	
	Drenaj Boru (Dahili Çap)	mm (inch)	25(1)	25(1)	25(1)	32	
Ağırlık	Gövde	kg	38	38	53	53	
Ses Basınç Seviyesi (H / M / L)	dB (A)	44/42/40	46/44/42	48/46/45	45/43/41	47/46/45	
Güç kaynağı	Ø, V, Hz	1, 220-240, 50 1, 220, 60	1, 220-240, 50 1, 220, 60	1, 220-240, 50 1, 220, 60	1, 220-240, 50 1, 220, 60	1, 220-240, 50 1, 220, 60	
İletişim kablosu	mm ² x No.	CVV-SB 1.0-1.5 x 2C	CVV-SB 1.0-1.5 x 2C	CVV-SB 1.0-1.5 x 2C	CVV-SB 1.0-1.5 x 2C	CVV-SB 1.0-1.5 x 2C	

* Nominal : Performans EN14511 gereğince test edilmiştir

* Nominal : Fan motoru için izin verilen maksimum güç girişi

Not :

1. Yeterlilikler aşağıdaki koşullara bağlıdır

- Soğutma : İç Ünite sic. 27°C (80.6°F) DB / 19°C (66.2°F) WB, Dış Ünite sic. 35°C (95°F) DB / 24°C (75.2°F) WB, Bağlantı Boru uzunluğu 7.5m, Sıfır seviye farkı
- Isıtma : İç Ünite sic. 20°C (68°F) DB / 15°C (59°F) WB, Dış Ünite sic. 7°C (44.6°F) DB / 6°C (42.8°F) WB, Bağlantı Boru uzunluğu 7.5m, Sıfır seviye farkı

2. İnovasyon politikamız yüzünden bazı spesifikasyonlar bildirilmeden değiştirilebilir

3. I.D : 'Dahili Çap'

4. L2, L3 : Ses Basınç test durumu standart olarak 20 Pa'ya (Statik Basınç) dayalıdır.

5. Please check data book for Hava akış oranı at Hava akış oranı

YÜKSEK STATİK BASINÇLI / %100 TAZE HAVALI ÜNİTE



ETNI76GB8S4 / ETNI96GB8S4

Model	Unit	ETNI76GB8S4	ETNI96GB8S4	
Soğutma Kapasite	kW	22.4	28.0	
Isıtma Kapasite	kW	25.2	31.5	
Güç girişi (H / M / L)	Nominal W	765 / 500 / 500	800 / 750 / 750	
Boyutlar (W x H x D)	Gövde mm	1,562 x 460 x 688	1,562 x 460 x 688	
	Sevkiyat mm	1,806 x 537 x 825	1,806 x 537 x 825	
Fan	Tip	Sirocco Fan	Sirocco Fan	
	Motor Çıkışı x Sayısı W x No.	375 x 2	375 x 2	
	Hava akış oranı (H / M / L) (Yüksek Mod- Fabrika ayarı)	m ³ /min	60.0 / 50.0 / 50.0	72.0 / 64.0 / 64.0
	Harici statik basınç (Yüksek Mod)	mmAq (Pa)	22(216)	22(216)
	Hava akış oranı	mmAq (Pa)	25(245)	25(245)
	Motor Tip		BLDC	BLDC
Hava filtresi		Ön filtre	Ön filtre	
Boru bağlantıları	Sıvı Yan mm (inch)	Ø9.52(3/8)	Ø9.52(3/8)	
	Gaz Yan mm (inch)	Ø19.05(3/4)	Ø22.2(7/8)	
	Drenaj Boru (Dahili Çap) mm (inch)	Ø25 (1)	Ø25 (1)	
Ağırlık	Gövde kg	87.0	87.0	
Ses Basınç Seviyesi (H / M / L)	dB (A)	45/41/40	47/42/41	
Güç kaynağı	Ø, V, Hz	1, 220-240, 50	1, 220-240, 50	
		1, 220, 60	1, 220, 60	
İletişim kablosu	mm ² x No.	1.0-1.5 x 2C	1.0-1.5 x 2C	

* Nominal : Performans EN14511 gereğince test edilmiştir

* Nominal : Fan motoru için izin verilen maksimum güç girişi

- Not :
1. Yeterlilikler aşağıdaki koşullara bağlıdır
 - Soğutma : İç Ünite sic. 27°C (80.6°F) DB / 19°C (66.2°F) WB, Dış Ünite sic. 35°C (95°F) DB / 24°C (75.2°F) WB, Bağlantı Boru uzunluğu 7.5m, Sıfır seviye farkı
 - Isıtma : İç Ünite sic. 20°C (68°F) DB / 15°C (59°F) WB, Dış Ünite sic. 7°C (44.6°F) DB / 6°C (42.8°F) WB, Bağlantı Boru uzunluğu 7.5m, Sıfır seviye farkı
 2. İnovasyon politikamız yüzünden bazı spesifikasyonlar bildirilmeden değiştirilebilir
 3. I.D : 'Dahili Çap'
 4. L2, L3 : Ses Basınç test durumu standart olarak 20 Pa'ya (Statik Basınç) dayalıdır.
 5. Please check data book for Hava akış oranı at Hava akış oranı



ETNI48GBRZ / ETNI76GB8Z / ETNI96GB8Z

Model	Unit	ETNI48GBRZ	ETNI76GB8Z4	ETNI96GB8Z4	
Soğutma Kapasite	kW	14.1	22.4	28	
Isıtma Kapasite	kW	13.5	21.4	26.7	
Güç girişi (H / M / L)	Nominal W	"169 169"	"230 230"	"360 360"	
Boyutlar (G x Y x D)	Gövde mm	1230 x 380 x 590	1562 x 460 x 688	1562 x 460 x 688	
	Sevkiyat mm	1394 x 380 x 620	1733 x 460 x 735	1733 x 460 x 735	
Fan	Tip	Sirocco Fan	Sirocco Fan	Sirocco Fan	
	Motor Çıkışı x Sayısı W x No.	195 x 1	375 x 1	375 x 1	
	Hava akış oranı (H / M / L) (High Mode- Factory Set)	m ³ /min	18.8 / 14.7 / 14.7	23.7 / 13.2 / 13.2	35.7 / 23.7 / 23.7
	Harici statik basınç	mmAq (Pa)	18 (180)	22 (220)	22 (220)
	Hava akış oranı	mmAq (Pa)	20 (196)	25 (245)	25 (245)
	Motor Tip		BLDC	BLDC	BLDC
Hava filtresi		Long Life Filtre	Long Life Filtre	Long Life Filtre	
Boru bağlantıları	Sıvı Yan mm(inch)	Ø9.52(3/8)	Ø9.52(3/8)	Ø9.52(3/8)	
	Gaz Yan mm(inch)	Ø15.88(5/8)	Ø19.05(3/4)	Ø22.2(7/8)	
	Drenaj Boru (Dahili Çap) mm(inch)	25(1)	25(1)	25(1)	
Ağırlık	Gövde kg	45	73	73	
Ses Basınç Seviyesi (H / M / L)	dB(A)	44/42/42	49/47/47	50/48/48	
Güç kaynağı	Ø, V, Hz	1, 220-240, 50	1, 220-240, 50	1, 220-240, 50	
		1, 220, 60	1, 220, 60	1, 220, 60	
İletişim kablosu	mm ² x No.	VCTF-SB1.0 ~ 1.5 x 2C	VCTF-SB 1.0 ~ 1.5 x 2C	VCTF-SB 1.0 ~ 1.5 x 2C	

* Nominal : Performance tested under EN14511

* Nominal : Max Güç girişi allowed for fan motor

Note : 1. Capacities are based on the following conditions

- Soğutma : Outdoor temp. 35°C (95°F) DB / 24°C (75.2°F) WB, Interconnecting piping length 7.5m, Level difference of zero
- Isıtma : Outdoor temp. 7°C (44.6°F) DB / 6°C (42.8°F) WB, Interconnecting piping length 7.5m, Level difference of zero

2. Capacities are net capacities

3. Noise Level is under standard mode [For actual High Mode (Factory set) condition, Noise Level may exceed the standard level by 1.5db (A)]

4. Due to our policy of innovation some specifications may be changed without prior notification.

5. I.D : 'Dahili Diaölçer'

6. Please check data book for Hava akış oranı at Hava akış oranı

%100 TAZE HAVALI ÜNİTE

Temiz Dış Ünite Hava Kaynağı

Arçelik 100% Taze Havalı İç Ünite (FAU), iç ortama dışarıdan temiz hava beslemesi yapmanın yanı sıra aynı anda emiş havasını iklimlendirerek havalandırmayı Multi V sistem ile bütünlüyci bir çözüm haline getirmektedir. Bu da, İç Ünitein dışarıdaki soğuğu, sıcaklığı ya da kirlenmiş havayı bloke eden pozitif hava basıncına sürekli sahip olabileceği anlamına gelir.

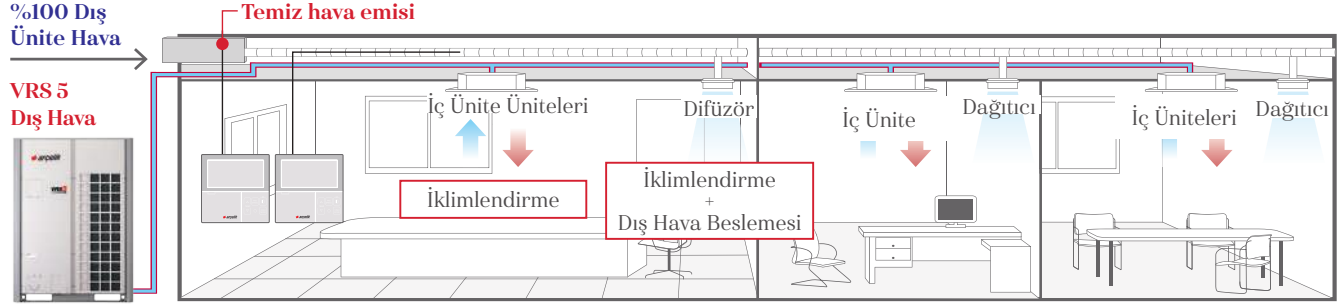

Ekonomik Çalıştırma

(Free-cooling ve Free-heating), mevsim değişimlerinde dış havanın direkt iç ortama transferi sayesinde işletme maliyetinde tasarruf sağlar.

İlkbahar Mevsimi

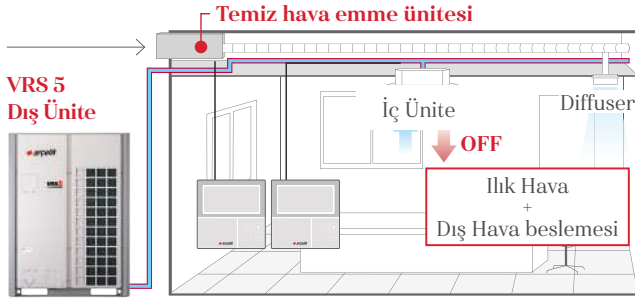

Sonbahar Mevsimi

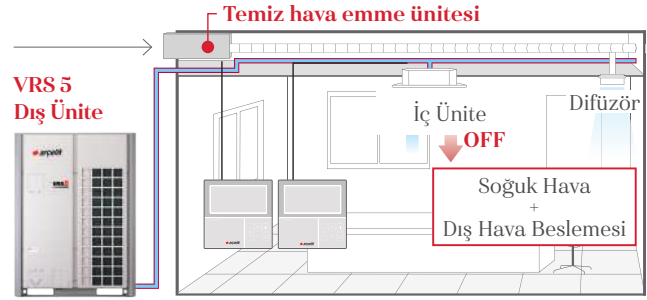

Kurulum Görünümü

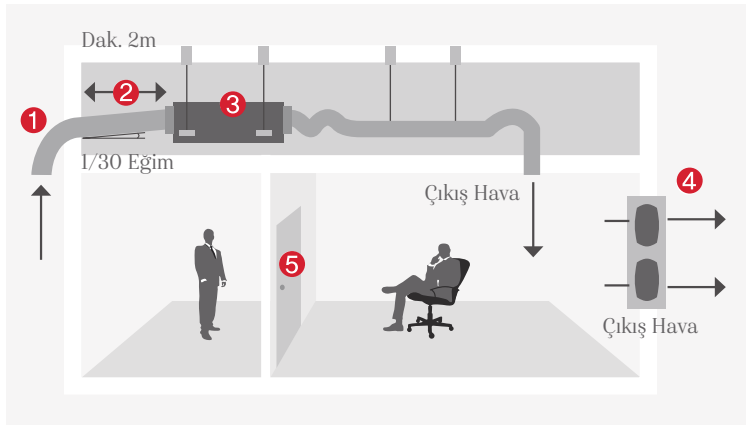

- 1 Giriş Kapak
- 2 Giriş Hava Beslemesi
- 3 Temiz emme Ünitesi
- 4 Çıkış Fan
- 5 Kapı

TAVAN TIPI İÇ ÜNİTE



Özellikleri ve Faydaları

- Çarpıcı V-şekilli Tasarım ve Siyah Pervane ile Katı Tavanlı Ticari Alanlar İçin İdeal Çözüm Arçelik'in 2 Yıllık Tavan Asma Kliması Her Alan için Uygun Modern Zerafet Yayıyor.
- Güçlü Hava Hızı ve Hacmi, Hava Akışın klimadan 15 metreye kadar ulaşabildiği anlamına gelir.

Kilit Uygulamalar

- Perakende
- Mağaza
- Ofis
- Restoran

Tavanlar		4. Nesil Yer/Tavan Tipi İç Ünite	4. Nesil Tavan Tipi İç Ünite
Akıllı	Wi-Fi	•	•
Hızlı Soğutma ve Isıtma	Jet soğutma	•	•
	Uyku Modu	•	•
	Zamanlayıcı (açık / kapalı)	•	•
Rahat	Zamanlayıcı (haftalık)	•	•
	İki termostat Kontrol	•	•
	Grup Kontrol	•	•

* • : Uygulanmış, - : Uygulanmamış

Güçlü Soğutma ve Isıtma

Yüksek tavan Mod tavandan zemine 4.2m'ye kadar güçlü soğutma ve ısıtma sağlar.



Tek Dokunmatik 2 Parça Filtre

Kolay içeri / dışarı filtre yapısı ve kolay temizlik ve bakım için sürgülü basitleştirilmiş iki parçalı filtre.

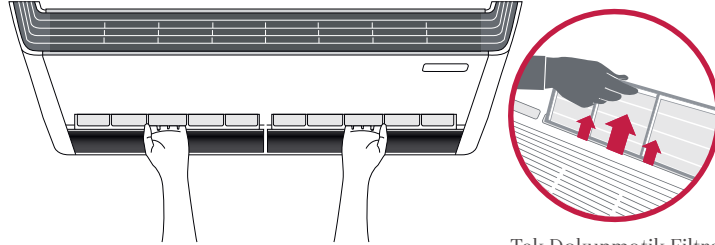

Tek Dokunmatik Filtre

İki termostat Kontrol

Kullanıcılar, birden fazla yerden sıcaklık kontrolüne izin verebilen ikinci bir termistör içeren bir uzaktan kumanda satın alabilir.



TAVAN TIPI İÇ ÜNİTE

ETNII8GVJS4 / ETNI24GVLS4
ETNI36GVKS4 / ETNI48GVKS4



Model	Unit	ETNII8GVJS4	ETNI24GVLS4	ETNI36GVKS4	ETNI48GVKS4	
Sogutma Kapasite	kW	5.6	7.1	10.6	14.1	
Isıtma Kapasite	kW	6.3	8.0	11.9	15.9	
Güç girişi (H / M / L)	Nominal W	23 / 20 / 17	25 / 21 / 17	84 / 77 / 66	91 / 79 / 66	
Dış Renk		Sabah sisi	Sabah sisi	Sabah sisi	Sabah sisi	
RAL kod		RAL 9001	RAL 9001	RAL 9001	RAL 9001	
Boyutlar (G x Y x D)	Gövde	mm	1,200 x 235 x 690	1,200 x 235 x 690	1,600 x 235 x 690	1,600 x 235 x 690
	Sevkiyat	mm	1,315 x 320 x 772	1,315 x 320 x 772	1,715 x 320 x 772	1,715 x 320 x 772
Fan	Tip		Çapraz akış fan	Çapraz akış fan	Çapraz akış fan	Çapraz akış fan
	Motor Çıkışı x Sayısı	W x No.	85.9 x 1	85.9 x 1	125 x 1	125 x 1
	Hava akış oranı (H / M / L)	m ³ /min	13.5 / 12.5 / 12.0	14.0 / 13.0 / 12.0	27.0 / 24.0 / 20.0	29.0 / 24.0 / 20.0
	Motor Tip		BLDC	BLDC	BLDC	BLDC
Hava filtresi		Ön filtre	Ön filtre	Ön filtre	Ön filtre	
Boru bağlantıları	Sıvı Yan	mm(inch)	Ø6.35(1/4)	Ø9.52(3/8)	Ø9.52(3/8)	Ø9.52(3/8)
	Gaz Yan	mm(inch)	Ø12.7(1/2)	Ø15.88(5/8)	Ø15.88(5/8)	Ø15.88(5/8)
	Drenaj Boru (Dahili Çap)	mm(inch)	Ø16(5/8)	Ø16(5/8)	Ø16(5/8)	Ø16(5/8)
Ağırlık	Gövde	kg	29.0	29.0	37.0	37.0
Ses Basınç Seviyesi (H / M / L)		dB(A)	36 / 34 / 33	37 / 35 / 33	48 / 46 / 44	49 / 47 / 44
Ses güç Seviyesi (H / M / L)		dB(A)	61 / 59 / 56	62 / 59 / 56	68 / 66 / 64	68 / 67 / 66
Güç kaynağı	Ø, V, Hz		1, 220 - 240, 50	1, 220 - 240, 50	1, 220 - 240, 50	1, 220 - 240, 50
			1, 220, 60	1, 220, 60	1, 220, 60	1, 220, 60
İletişim kablosu		mm ² x No.	1.0 ~ 1.5 x 2C	1.0 ~ 1.5 x 2C	1.0 ~ 1.5 x 2C	1.0 ~ 1.5 x 2C

* Nominal : Performans EN14511 gereğince test edilmiştir

* Nominal : Fan motoru için izin verilen maksimum güç girişi

Not : 1. Yeterlilikler aşağıdaki koşullara bağlıdır

- Soğutma : İç Ünite sic. 27°C (80.6°F) DB / 19°C (66.2°F) WB, Dış Ünite sic. 35°C (95°F) DB / 24°C (75.2°F) WB, Bağlantı Boru uzunluğu 7.5m, Sıfır seviye farkı

- Isıtma : İç Ünite sic. 20°C (68°F) DB / 15°C (59°F) WB, Dış Ünite sic. 7°C (44.6°F) DB / 6°C (42.8°F) WB, Bağlantı Boru uzunluğu 7.5m, Sıfır seviye farkı

2. İnovasyon politikamız yüzünden bazı spesifikasyonlar bildirilmeden değiştirilebilir

3. I.D : 'Dahili Çap'

Aksesuarlar

Şası	ETNII8GVJS4	ETNI24GVLS4	ETNI36GVKS4	ETNI48GVKS4
Drenaj Pompa			-	
Kaset kapa			-	
Sogutucu Sızıntı Detektör			PRLDNVSO	
EEV Kit			-	
Bağımsız Güç Modül			PRIPO	
Robot Temizleyici			-	
Ön filtre (yıkanebilir / mantar önleyici)			●	
İyon Jeneratörü			-	
CO ₂ Sensör			-	
Havalandırma Kit			-	
IR Alıcı			-	
Bölge kontrolörü			-	
Kuru kontakt (ek aksesuarıyla)			PDRYCB000 (1 nokta kontakt) PDRYCB300 (termostat uyumlu 8 nokta) PDRYCB400 (2 nokta giriş) PDRYCB500 (Modbus)	
Harici Giriş (1 nokta)			●	
Wi-Fi			PWFMD200	

* ● : Uygulanmış, - : Uygulanmamış

Seçenek: Tablodaki model adına bakınız

YER/TAVAN TİPİ İÇ ÜNİTE

ETNI09GVES4 / ETNI12GVES4



Model	Unit	ETNI09GVES4	ETNI12GVES4	
Soğutma Kapasite	kW	2.8	3.6	
Isıtma Kapasite	kW	3.2	4.0	
Güç girişi (H / M / L) / Nominal	W	19 / 15 / 11	28 / 19 / 15	
Dış Renk		Sabah sisi	Sabah sisi	
RAL kod		RAL 9001	RAL 9001	
Boyutlar (G x Y x D)	Gövde	mm	900 x 490 x 200	
	Sevkiyat	mm	975 x 279 x 562	
Fan	Tip		Çapraz akış fan	
	Motor Çıkışı x Sayısı	W x No.	27 x 1	
	Hava akış oranı (H / M / L)	m ³ /min	7.6 / 6.9 / 6.2	9.2 / 7.6 / 6.9
		cfm	268 / 244 / 219	325 / 268 / 244
	Motor Tip		BLDC	
Hava filtresi		Ön filtre	Ön filtre	
Boru bağlantıları	Sıvı Yan	mm(inch)	Ø6.35 (1/4)	
	Gaz Yan	mm(inch)	Ø12.7 (1/2)	
	Drenaj Boru (Dahili Çap)	mm(inch)	Ø16 (5/8)	
Ağırlık	Gövde	kg	13.3	
Ses Basınç Seviyesi (H / M / L)	dB(A)	36 / 32 / 28	38 / 36 / 30	
Ses güç Seviyesi (H / M / L)	dB(A)	55 / 51 / 45	56 / 55 / 49	
Güç kaynağı	Ø, V, Hz	1, 220-240, 50	1, 220-240, 50	
		1, 220, 60	1, 220, 60	
İletişim kablosu	mm ² x No.	1.0 ~ 1.5 x 2C	1.0 ~ 1.5 x 2C	

* Nominal : Performans EN14511 gereğince test edilmiştir

* Nominal : Fan motoru için izin verilen maksimum güç girişi

Not : 1. Yeterlilikler aşağıdaki koşullara bağlıdır

- Soğutma : İç Ünite sic. 27°C (80.6°F) DB / 19°C (66.2°F) WB, Dış Ünite sic. 35°C (95°F) DB / 24°C (75.2°F) WB, Bağlantı Boru uzunluğu 7.5m, Sıfır seviye farkı

- Isıtma : İç Ünite sic. 20°C (68°F) DB / 15°C (59°F) WB, Dış Ünite sic. 7°C (44.6°F) DB / 6°C (42.8°F) WB, Bağlantı Boru uzunluğu 7.5m, Sıfır seviye farkı

2. İnovasyon politikamız yüzünden bazı spesifikasyonlar bildirilmeden değiştirilebilir

3. I.D : 'Dahili Çap'

Aksesuarlar

Şasi	ETNI09GVES4	ETNI12GVES4
Drenaj Pompa	-	-
Kaset kapa	-	-
Soğutucu Sızıntı Detektör	-	PRLDNVS0
EEV Kit	-	PRGK024A0
Bağımsız Güç Modül	-	PRIPO
Robot Temizleyici	-	-
Ön filtre (yıkanebilir / mantar önleyici)	-	•
İyon Jeneratörü	-	-
CO ₂ Sensör	-	-
Havalandırma Kit	-	-
IR Alıcı	-	-
Bölge kontrolörü	-	-
Kuru kontakt (ek aksesuarıyla)	-	PDRYCB000 (1 nokta kontakt) PDRYCB300 (termostat uyumlu 8 nokta) PDRYCB400 (2 nokta giriş) PDRYCB500 (Modbus)
Harici Giriş (1 nokta)	-	•
Wi-Fi	-	PWFMD200 ⁹⁾

* • : Uygulanmış, - : Uygulanmamış

Seçenek: Tablodaki model adına bakınız

DIŞ MEKAN BİRİMLERİ

İÇ ÜNİTE BİRİMLERİ

SICAK SU ÇÖZÜMLERİ

HAVALANDIRMA ÇÖZÜMLERİ

KONTROL ÇÖZÜMLERİ

KONSOL TIPI İÇ ÜNİTE



Özellikleri ve Faydaları

- Bir Pencerenin Altına Kurulum İçin İdealdir
- Ünitesi Minimal Kurulum Alanına Gerekirir
- Yıkabilir Uzun Ömürlü Filtre ile donatılmıştır

Kilit Uygulamalar

- Okul
- Ofis
- Kilise
- Tarihi Bina

Zeminde duran		Konsol	Zeminde duran ünite
Akıllı	Wi-Fi	•	•
Enerji Verimlilik	Jet soğutma	-	•
Sağlık	İonizer	•	-
Hızlı Soğutma ve Isıtma	Jet soğutma	•	-
Rahat	Uyku Modu	•	•
	Zamanlayıcı (açık / kapalı)	•	•
	Zamanlayıcı (haftalık)	•	•
	İki termostat Kontrol	•	•
	Grup Kontrol	•	•

* • : Uygulanmış, - : Uygulanmamış

Soğuk Hava Cereyanının Bloke Etme

Konsol, kütüphaneler ve ofisler gibi yerlere daha sıcak bir ortam sağlamak için soğuk hava cereyanlarını pencerelerden engelleyebilir

Konsol Olmadan

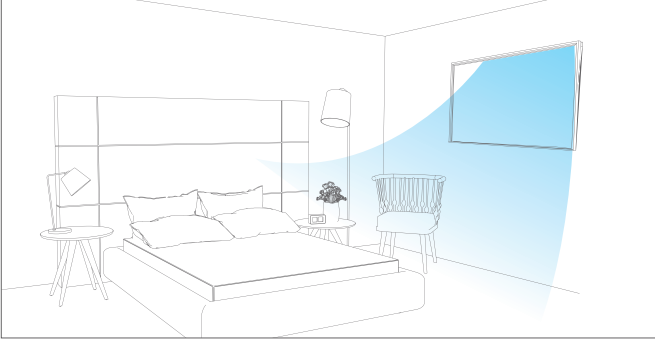

Konsol ile



Pencere kenarında montajı yapılan iç ünite fan üflemesi sayesinde dışarıdan gelen soğuk hava akışını önleyerek kütüphane ve ofis gibi mekânlarda daha ılıman bir ortam sunar.

Salon tipi iç ünite kullanılmadığında

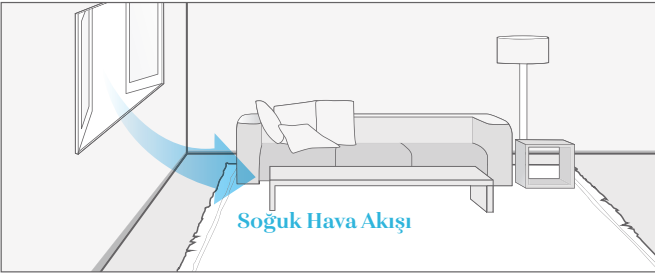

Salon tipi iç ünite kullanıldığında

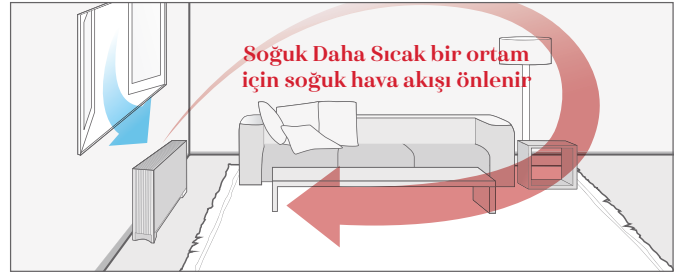

5 Kademeli Panjur Kontrolü

Hava akış yönünü kontrol etmek için 5 farklı kademe bulunmaktadır.

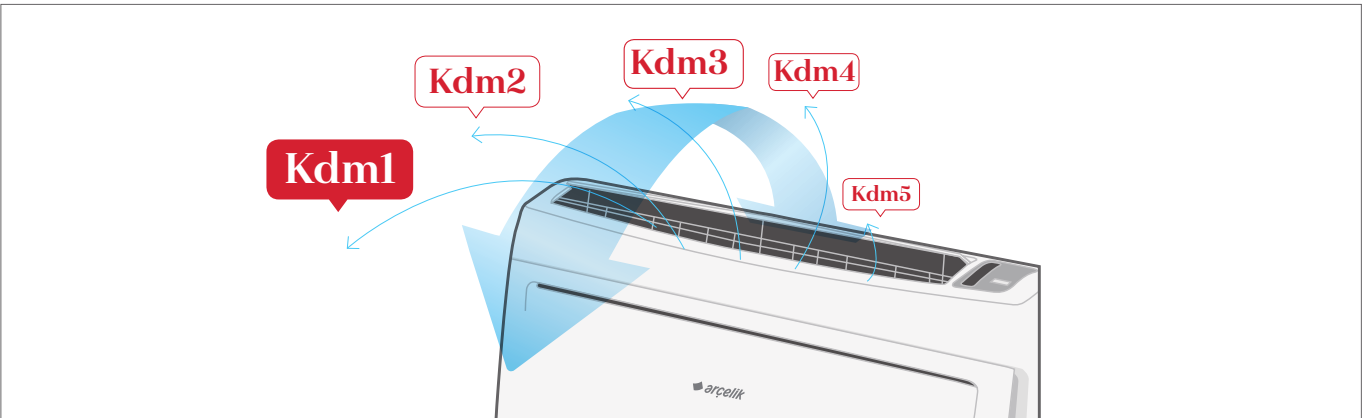

4. NESİL KONSOL



ETN107GQAS4 / ETN109GQAS4

Model	Unit	ETN107GQAS4	ETN109GQAS4
Soğutma Kapasite	kW	2.2	2.8
Isıtma Kapasite	kW	2.5	3.2
Güç girişi (H / M / L) / Nominal	W	15 / 12 / 10	15 / 12 / 10
Dış Renk		Sabah sisi	Sabah sisi
RAL kod		RAL 9001	RAL 9001
Boyutlar (G x Y x D)	Gövde	700 x 600 x 210	700 x 600 x 210
	Sevkiyat	775 x 662 x 284	775 x 662 x 284
Fan	Tip	Turbo fan	Turbo fan
	Motor Çıkışı x Sayısı	W x No.	48 x 1
	Hava akış oranı (H / M / L)	m ³ /min	6.7 / 5.9 / 4.8
	Motor Tip		BLDC
Hava filtresi		Ön filtre	Ön filtre
Boru bağlantıları	Sıvı Yan	mm (inch)	Ø6.35(1/4)
	Gaz Yan	mm (inch)	Ø12.7(1/2)
	Drenaj Boru (Dahili Çap)	mm (inch)	Ø12(15/32)
Ağırlık	Gövde	kg	14.0
Ses Basınç Seviyesi (H / M / L)	dB (A)	37 / 34 / 28	37 / 34 / 28
Ses güç Seviyesi (H / M / L)	dB (A)	53 / 50 / 44	53 / 50 / 44
Güç kaynağı	Ø, V, Hz	1, 220-240, 50	1, 220-240, 50
		1, 220, 60	1, 220, 60
İletişim kablosu	mm ² x No.	1.0~1.5 x 2C	1.0~1.5 x 2C

ETN112GQAS4 / ETN115GQAS4

Model	Unit	ETN112GQAS4	ETN115GQAS4
Soğutma Kapasite	kW	3.6	4.5
Isıtma Kapasite	kW	4.0	5.0
Güç girişi (H / M / L) / Nominal	W	18 / 15 / 13	24 / 19 / 17
Dış Renk		Sabah sisi	Sabah sisi
RAL kod		RAL 9001	RAL 9001
Boyutlar (G x Y x D)	Gövde	700 x 600 x 210	700 x 600 x 210
	Sevkiyat	775 x 662 x 284	775 x 662 x 284
Fan	Tip	Turbo fan	Turbo fan
	Motor Çıkışı x Sayısı	W x No.	48 x 1
	Hava akış oranı (H / M / L)	m ³ /min	7.5 / 5.9 / 4.8
	Motor Tip		BLDC
Hava filtresi		Ön filtre	Ön filtre
Boru bağlantıları	Sıvı Yan	mm (inch)	Ø6.35(1/4)
	Gaz Yan	mm (inch)	Ø12.7(1/2)
	Drenaj Boru (Dahili Çap)	mm (inch)	Ø12(15/32)
Ağırlık	Gövde	kg	14.0
Ses Basınç Seviyesi (H / M / L)	dB (A)	39 / 34 / 28	42 / 37 / 31
Ses güç Seviyesi (H / M / L)	dB (A)	56 / 50 / 44	58 / 53 / 50
Güç kaynağı	Ø, V, Hz	1, 220-240, 50	1, 220-240, 50
		1, 220, 60	1, 220, 60
İletişim kablosu	mm ² x No.	1.0~1.5 x 2C	1.0~1.5 x 2C

* Nominal : Performans EN14511 gereğince test edilmiştir

* Nominal : Fan motoru için izin verilen maksimum güç girişi

Not : 1. Yeterlilikler aşağıdaki koşullara bağlıdır

- Soğutma : İç Ünite sic. 27°C (80.6°F) DB / 19°C (66.2°F) WB, Dış Ünite sic. 35°C (95°F) DB / 24°C (75.2°F) WB, Bağlantı Boru uzunluğu 7.5m, Sıfır seviye farkı

- Isıtma : İç Ünite sic. 20°C (68°F) DB / 15°C (59°F) WB, Dış Ünite sic. 7°C (44.6°F) DB / 6°C (42.8°F) WB, Bağlantı Boru uzunluğu 7.5m, Sıfır seviye farkı

2. İnovasyon politikamız yüzünden bazı spesifikasyonlar bildirilmeden değiştirilebilir

3. I.D : 'Dahili Çap'



S: Zeminde Duran kasalı

ETNI07GCES4 / ETNI09GCES4 / ETNI12GCES4
ETNI15GCES4 / ETNI18GCF84 / ETNI24GCF84

Model	Unit	ETNI07GCES4	ETNI09GCES4	ETNI12GCES4	ETNI15GCES4	ETNI18GCF84	ETNI24GCF84
Soğutma Kapasite	kW	2.2	2.8	3.6	4.5	5.6	7.1
Isıtma Kapasite	kW	2.5	3.2	4.0	5.0	6.3	8.0
Güç girişi (H / M / L)	Nominal W	24 / 17 / 14	30 / 24 / 17	36 / 30 / 24	44 / 35 / 28	54 / 41 / 29	84 / 54 / 41
Dış Renk		Sabah sisi	Sabah sisi	Sabah sisi	Sabah sisi	Sabah sisi	Sabah sisi
RAL kod		RAL 9001	RAL 9001	RAL 9001	RAL 9001	RAL 9001	RAL 9001
Boyutlar (G x Y x D)	Gövde	mm	1,067 x 635 x 203	1,067 x 635 x 203	1,067 x 635 x 203	1,067 x 635 x 203	1,345 x 635 x 203
	Sevkiyat	mm	1,154 x 705 x 289	1,154 x 705 x 289	1,154 x 705 x 289	1,154 x 705 x 289	1,432 x 705 x 289
Fan	Tip		Sirocco Fan	Sirocco Fan	Sirocco Fan	Sirocco Fan	Sirocco Fan
	Motor Çıkışı x Sayısı	W x No.	19 x 1, 5 x 1	19 x 1, 5 x 1	19 x 1, 5 x 1	19 x 1, 5 x 1	19 x 2
	Hava akış oranı (H / M / L)	m ³ /min	8.5 / 7.5 / 6.5	9.5 / 8.5 / 7.5	10.5 / 9.5 / 8.5	11.5 / 10.0 / 9.5	16.0 / 14.0 / 12.0
	Motor Tip		BLDC	BLDC	BLDC	BLDC	BLDC
Hava filtresi		Ön filtre	Ön filtre	Ön filtre	Ön filtre	Ön filtre	Ön filtre
Boru bağlantıları	Sıvı Yan	mm (inch)	Ø6.35(1/4)	Ø6.35(1/4)	Ø6.35(1/4)	Ø6.35(1/4)	Ø9.52(3/8)
	Gaz Yan	mm (inch)	Ø12.7(1/2)	Ø12.7(1/2)	Ø12.7(1/2)	Ø12.7(1/2)	Ø15.88(5/8)
	Drenaj Boru (Dahili Çap)	mm (inch)	Ø12(15/32)	Ø12(15/32)	Ø12(15/32)	Ø12(15/32)	Ø12(15/32)
Ağırlık	Gövde	kg	27.0	27.0	27.0	34.0	34.0
Ses Basınç Seviyesi (H / M / L)	dB (A)	35 / 33 / 31	36 / 34 / 32	37 / 35 / 33	38 / 37 / 35	40 / 37 / 34	43 / 40 / 37
Ses güç Seviyesi (H / M / L)	dB (A)	52 / 47 / 43	54 / 51 / 47	54 / 51 / 50	55 / 54 / 51	57 / 54 / 50	61 / 57 / 54
Güç kaynağı	Ø, V, Hz	1, 220-240, 50	1, 220-240, 50	1, 220-240, 50	1, 220-240, 50	1, 220-240, 50	1, 220-240, 50
İletişim kablosu	mm ² x No.	1.0~1.5 x 2C	1.0~1.5 x 2C	1.0~1.5 x 2C	1.0~1.5 x 2C	1.0~1.5 x 2C	1.0~1.5 x 2C



* U : Zeminde Duran kasasız

ETNI07GCEU4 / ETNI09GCEU4 / ETNI12GCEU4
ETNI15GCEU4 / ETNI18GCFU4 / ETNI24GCFU4

Model	Unit	ETNI07GCEU4	ETNI09GCEU4	ETNI12GCEU4	ETNI15GCEU4	ETNI18GCFU4	ETNI24GCFU4
Soğutma Kapasite	kW	2.2	2.8	3.6	4.5	5.6	7.1
Isıtma Kapasite	kW	2.5	3.2	4.0	5.0	6.3	8.0
Güç girişi (H / M / L)	Nominal W	24 / 17 / 14	30 / 24 / 17	36 / 30 / 24	44 / 35 / 28	54 / 41 / 29	84 / 54 / 41
Boyutlar (G x Y x D)	Gövde	mm	978 x 639 x 190	978 x 639 x 190	978 x 639 x 190	1,256 x 639 x 190	1,256 x 639 x 190
	Sevkiyat	mm	1,055 x 702 x 260	1,055 x 702 x 260	1,055 x 702 x 260	1,333 x 702 x 260	1,333 x 702 x 260
Fan	Tip		Sirocco Fan	Sirocco Fan	Sirocco Fan	Sirocco Fan	Sirocco Fan
	Motor Çıkışı x Sayısı	W x No.	19 x 1, 5 x 1	19 x 1, 5 x 1	19 x 1, 5 x 1	19 x 1, 5 x 1	19 x 2
	Hava akış oranı (H / M / L)	m ³ /min	8.5 / 7.5 / 6.5	9.5 / 8.5 / 7.5	10.5 / 9.5 / 8.5	11.5 / 10.0 / 9.5	16.0 / 14.0 / 12.0
	Motor Tip		BLDC	BLDC	BLDC	BLDC	BLDC
Hava filtresi		Ön filtre	Ön filtre	Ön filtre	Ön filtre	Ön filtre	Ön filtre
Boru bağlantıları	Sıvı Yan	mm (inch)	Ø6.35(1/4)	Ø6.35(1/4)	Ø6.35(1/4)	Ø6.35(1/4)	Ø9.52(3/8)
	Gaz Yan	mm (inch)	Ø12.7(1/2)	Ø12.7(1/2)	Ø12.7(1/2)	Ø12.7(1/2)	Ø15.88(5/8)
	Drenaj Boru (Dahili Çap)	mm (inch)	Ø12(15/32)	Ø12(15/32)	Ø12(15/32)	Ø12(15/32)	Ø12(15/32)
Ağırlık	Gövde	kg	20.0	20.0	20.0	26.0	26.0
Ses Basınç Seviyesi (H / M / L)	dB (A)	35 / 33 / 31	36 / 34 / 32	37 / 35 / 33	38 / 37 / 35	40 / 37 / 34	43 / 40 / 37
Ses güç Seviyesi (H / M / L)	dB (A)	52 / 47 / 43	54 / 51 / 47	54 / 51 / 50	55 / 54 / 51	57 / 54 / 50	61 / 57 / 54
Güç kaynağı	Ø, V, Hz	1, 220-240, 50	1, 220-240, 50	1, 220-240, 50	1, 220-240, 50	1, 220-240, 50	1, 220-240, 50
İletişim kablosu	mm ² x No.	1.0~1.5 x 2C	1.0~1.5 x 2C	1.0~1.5 x 2C	1.0~1.5 x 2C	1.0~1.5 x 2C	1.0~1.5 x 2C

* Nominal : Performans EN14511 gereğince test edilmiştir

* Nominal : Fan motoru için izin verilen maksimum güç girişi

Not : 1. Yeterlilikler aşağıdaki koşullara bağlıdır

- Soğutma : İç Ünite sic. 27°C (80.6°F) DB / 19°C (66.2°F) WB, Dış Ünite sic. 35°C (95°F) DB / 24°C (75.2°F) WB, Bağlantı Boru uzunluğu 7.5m, Sıfır seviye farkı

- Isıtma : İç Ünite sic. 20°C (68°F) DB / 15°C (59°F) WB, Dış Ünite sic. 7°C (44.6°F) DB / 6°C (42.8°F) WB, Bağlantı Boru uzunluğu 7.5m, Sıfır seviye farkı

2. İnovasyon politikamız yüzünden bazı spesifikasyonlar bildirilmeden değiştirilebilir

3. I.D : 'Dahili Çap'

SALON TİPİ İÇ ÜNİTE



Özellikleri ve Faydaları

- Güçlü hava hızı ve hacmi hava akışının klimadan 15 m öteye ulaşabileceği anlamına gelir.

Kilit Uygulamalar

- Perakende
- Mağaza
- Ofis
- Restoran

ETNI48GPTA4
ETNI96GPTA4



Model	Bağımsız Ünite			ETNI48GPTA4	ETNI96GPTA4
Kapasite	Soğutma	Nom	kW	14.1	28.0
	Isıtma	Nom	kW	15.9	31.5
Güç girişi	Soğutma	Nom	w	250	400
	Isıtma	Nom	w	250	400
	Soğutma	Nominal	w	250	400
	Isıtma	Nominal	w	250	400
Güç kaynağı	Ø / V / Hz			1 / 220 / 60	1 / 220 / 60
Airflow Rate	Soğutma	Güç / H / M / L	m ³ /min	37 / 33 / 28 / 24	68 / 61 / - / 50
	Isıtma	Güç / H / M / L	m ³ /min	37 / 33 / 28 / 24	68 / 61 / - / 50
Ses Basıncı	Güç / H / M / L			54 / 51 / 49 / 45	60 / 57 / - / 53
Boyut	Gövde	W x H x D	mm	590 x 1,840 x 440	1,050 x 1,880 x 495
Net ağırlık				48.0	113.0
	Sıvı			9.52	9.52
Boru Bağlantı	Gaz			15.88	22.2
	Drenaj	I.D		-	-

* Bu ürün Florlu Sera Gazları içerir. (R410A)

* Nom. : Performans EN14511 gereğince test edilmiştir

* Nominal : Fan motoru için izin verilen maksimum güç girişi

Not : 1. Yeterlilikler aşağıdaki koşullara bağlıdır

- Soğutma : İç Ünite sic. 27°C (80.6°F) DB / 19°C (66.2°F) WB, Dış Ünite sic. 35°C (95°F) DB / 24°C (75.2°F) WB, Bağlantı Boru uzunluğu 7.5m, Sıfır seviye farkı

- Isıtma : İç Ünite sic. 20°C (68°F) DB / 15°C (59°F) WB, Dış Ünite sic. 7°C (44.6°F) DB / 6°C (42.8°F) WB, Bağlantı Boru uzunluğu 7.5m, Sıfır seviye farkı

2. İnovasyon politikamız yüzünden bazı spesifikasyonlar bildirilmeden değiştirilebilir

3. I.D : 'Dahili Çap'

Aksesuarlar

Model	ETNI48GPTA4	ETNI96GPTA4
Basit (1 Kontakt Nokta kasalı)	PDRYCB000	
Kuru kontakt	PDRYCB400	
Termostat için (Açık-Kapalı/ Mod / Fan Hızı)	PDRYCB300	
Modbus İletişim	PDRYCB500	
EEV Kit for ÇOKLU V İç Ünite	-	
IR Alıcı	PWL RVN000	

Kablolu Uzaktan Kumanda							Kablosuz Uzaktan Kumandar
Premium	Standard III		Standard II		Basit	Otel için Basit	
PREMTA000 PREMTA000A PREMTA000B	PREMTB100 (Beyaz)	PREMTBB10 (Siyah)	PREMTB001 (Beyaz)	PREMTBB01 (Siyah)	PQRCVCL0Q (Siyah) PQRCVCL0QW (Beyaz)	PQRCHCA0Q (Siyah) PQRCHCA0QW (Beyaz)	PQWRHQFDB

ISITMA VE SICAK SU ÇÖZÜMLERİ

—
HIDRO KIT





HİDRO KİT

Hidro kit Özellikleri

Özellikleri ve Faydaları

- Kazan gibi fosil yakıt bazlı sistemlere göre düşük alt-ışletim maliyeti
- VRS 5 Isı Geri Kazanım Sistemi ile daha fazla enerji tasarrufu

Kilit Uygulamalar

- Yerli Sıcak Su, Zemin içi veya radyant ısı gibi Sıcak Suya ihtiyaç duyulan yerlerde. Fan bobin Ünitesi ve soğuk yayılması gibi soğuk suya ihtiyaç duyulan yerlerde.



Sıcak Su

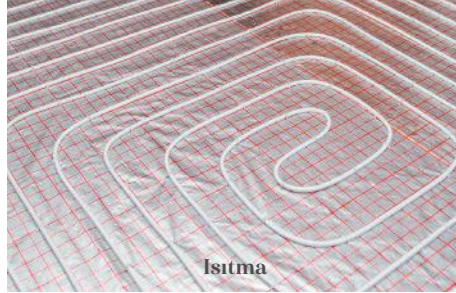

Isıtma



Soğutma

Radyant Isıtma / Soğutma

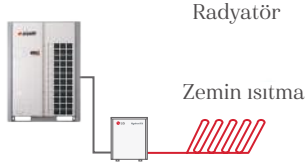

Radyatör

Zemin ısıtma

Fan bobin Ünitesi Isıtma / Soğutma

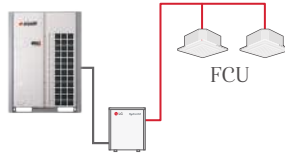

FCU

Sıcak Su / Soğuk Su

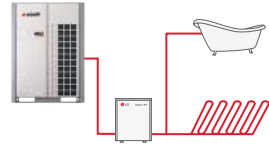
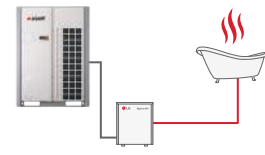

Sıcak Su+ Radyant ısıtma

Kombinasyon

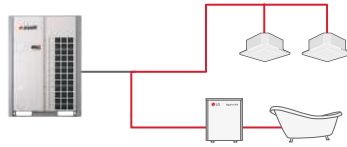

Sıcak Su

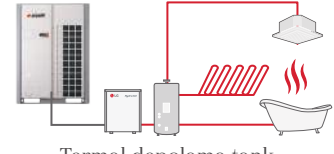

Termal depolama tank

Termal depolama sistem

Sistem Şeması

Isı Pompası, İklimlendirme (Soğutucu ve soğuk suyla soğutma ve soğutucu ve Sıcak Suyla ısıtma) ve iç sıcak su kaynağıyla toplam çözüm sunar.

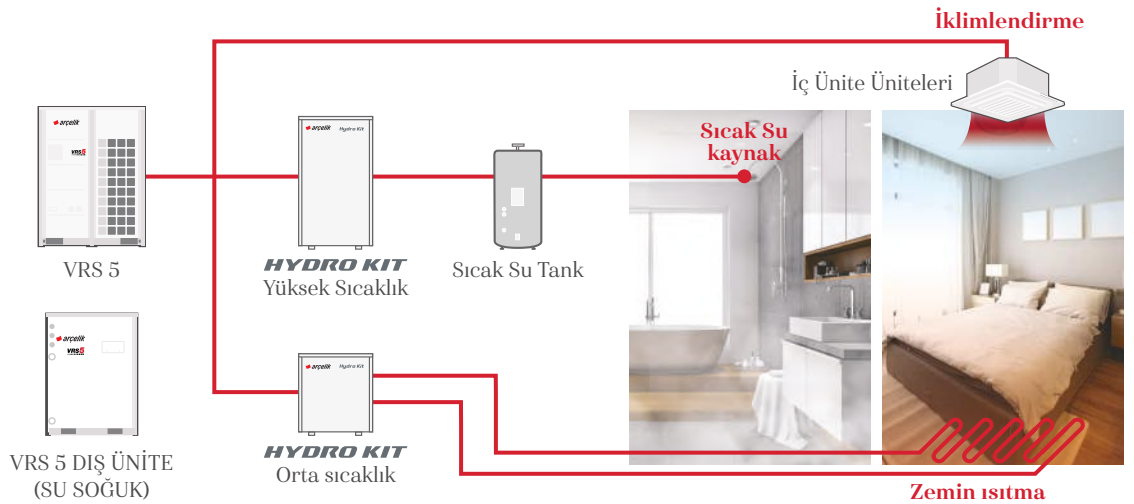

Çevre Dostu Yeşil Enerji

CO₂ emisyonlarının azaltılmasıyla Yeşil Enerji çözümü.



Geleneksel Sistem



Hidro kit

CO₂ EMİSYONLARI

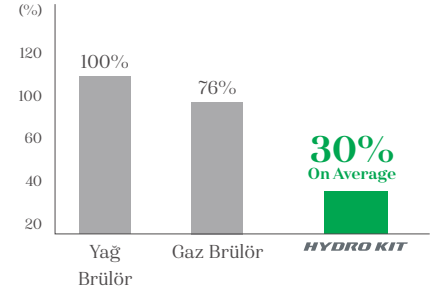

Yüksek Verimlilik ile Maliyet Tasarrufu

Alt işletme maliyetleri sayesinde sermaye giderlerini denk seviyeler ile brülör Sistem olarak kurmak ve Enerji faturalarını en aza indirmek mümkündür.

1. Teklif VRS 5 Hidro kit

(İklimlendirme + Sıcak Su Kaynak + Zemin Isıtma)

2. Teklif VRS 5 İklimlendirme + Gaz Brülör

(Sıcak Su Kaynak + Zemin Isıtma)

3. Teklif VRS 5 İklimlendirme + Yağ Brülör

(Sıcak Su Kaynak + Zemin Isıtma)

Analiz Koşulları

- Bina Tip : Yatakhane, Daireler
- Soğutma / Zemin Isıtma / Sıhhi Sıcak Su 10 yıl
- Soğutma : VRS 4 İç Ünite
- Zemin Isıtma : Orta Sıc. Hidro kit (1ea)
- Sıhhi Sıcak Su : Yüksek Sıc. Hidro kit (2ea), Sıhhi Sıcak Su Tankları
- Elektrik maliyeti : AB'de Ortalama Maliyet
- Gaz Maliyeti: AB'de Ortalama Maliyet
- Yağ Maliyeti : AB'de Ortalama Maliyet

İlk Maliyetler

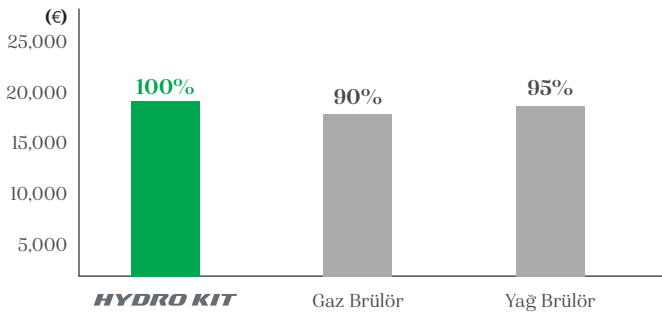

Yıllık İşletim Maliyetleri

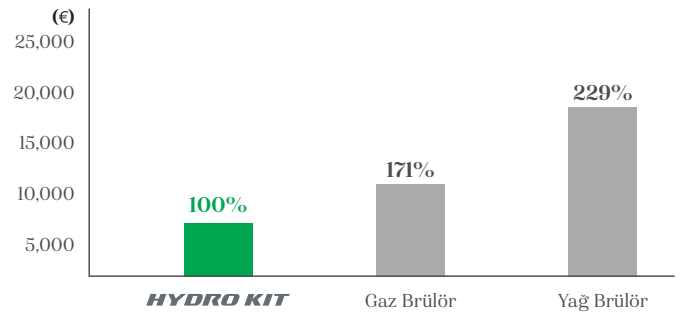

LCC

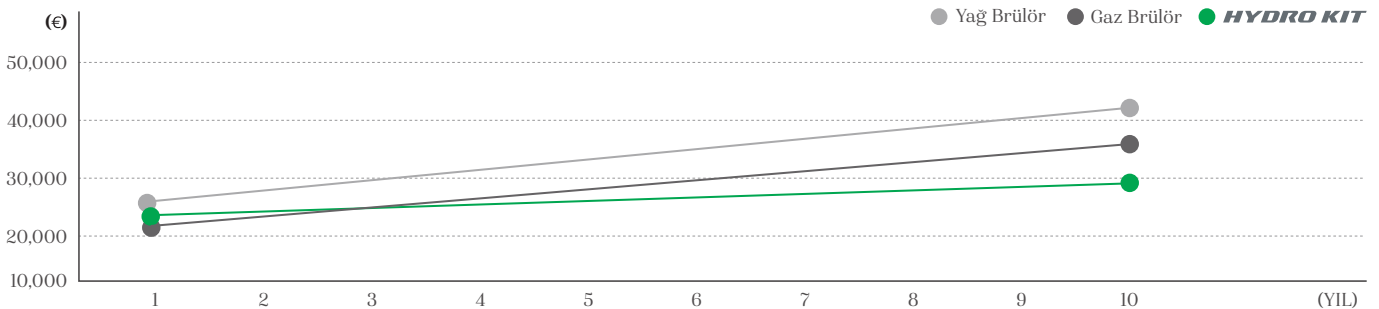

HİDRO KİT

Hidro kit Yüksek Sıcaklık Çevrimi Diyagramı

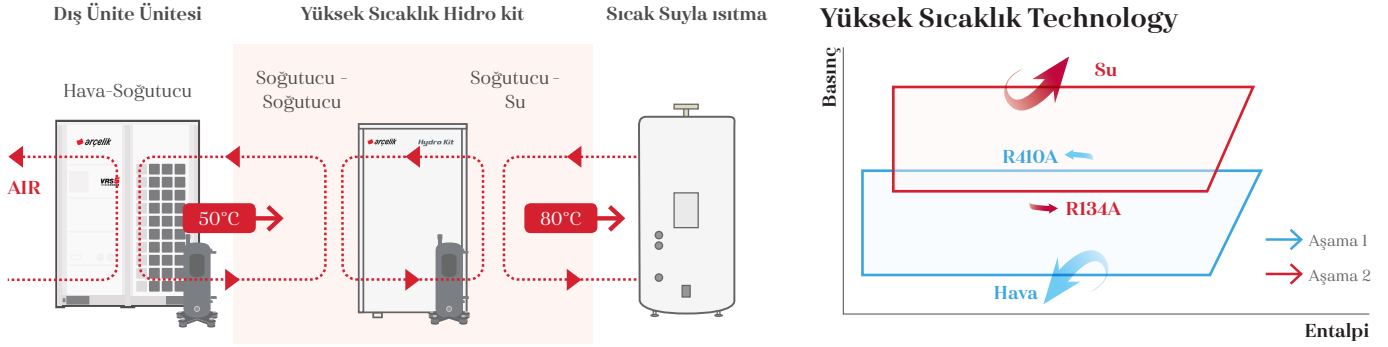

Çeşitli Uygulamalar

Yerden ısıtma ve sıcak su gereksinimi olan hastaneler, konutlar ve tatil köyleri gibi çeşitli tesislere uygulanabilir.



Yatakhane



Otel



Ofis



Fabrika



Yerleşim



Restoran



Fitness



Hastane

Hidro kit Yüksek Sıcaklık Uygulaması

Çift inverter kademeli çevrim sayesinde 80°C'ye kadar yüksek sıcaklık sağlar, çok miktarda sıcak su beslemesine ihtiyacı olan binalar için uygundur.

Çift Inverter Kademeli Çevrim Teknolojisi

- Hidro kit'in orta sıcaklık modeline göre maks. %55 iyileştirilmiş kapasite
 - Hidro kit'in orta sıcaklık modeline göre ısıtma operasyonu maliyetinde maks. %20 azalma
 - Kademeli R410A ve R134a çevrimlerinin kombine çalışması

Yüksek Hacimli Sıcak Su

Orta sıcaklık modeli ile karşılaştırıldığında, yüksek sıcaklıktaki suyun sıcak su tankında saklanması kullanıcıya sunulan karma suyun miktarını artırır.



ETNH04GK2A4 / ETNH10GK2A4

Model	Unit	ETNH04GK2A4	ETNH10GK2A4
Sogutma Kapasite	kW	12.3	28.0
Isıtma Kapasite	kW	13.8	31.5
Güç girişi	Nominal	10	10
Dış Renk		Sabah Gri	Sabah Gri
RAL kod		RAL 7030	RAL 7030
Boyutlar (G x Y x D)	Gövde	520 x 631 x 330	520 x 631 x 330
	Sevkiyat	677 x 687 x 418	677 x 687 x 418
Boru bağlantıları	Sıvı Yan	mm (inch)	Ø9.52(3/8)
	Gaz Yan	mm (inch)	Ø15.88(5/8)
	Drenaj Boru (Dahili Çap)	A (inch)	25A (Erkek PT I)
Water Boru bağlantıları	Giriş	A (inch)	25A (Erkek PT I)
	Çıkış	A (inch)	25A (Erkek PT I)
Ağırlık	Gövde	kg	29.2
Ses Basınç Seviyes (H / M / L)		dB (A)	26
Güç kaynağı	Ø, V, Hz	1, 220-240, 50	1, 220-240, 50
		1, 220, 60	1, 220, 60
İletişim kablosu	mm ² x No.	1.0-1.5 x 2C	1.0-1.5 x 2C

D) Nominal : Performans EN14511 gereğince test edilmiştir

Not : 1. Yeterlilikler aşağıdaki koşullara bağlıdır :

- Sogutma : İç Ünite 27°C (80.6°F) DB / 19° C (66.2°F) WB, Dış Ünite 35°C (95°F) DB / 24°C (75.2°F) WB, Su girişi 23°C (73.4°F) / Çıkış 18°C (64.4°F)
- Isıtma : İç Ünite 20°C (68°F) DB / 15°C (59°F) WB, Dış Ünite 7°C (44.6°F) DB / 6°C (42.8°F) WB, Su girişi 30°C (86°F) / Çıkış 35°C (95°F)
- Boru uzunluğu : Bağlantılı Boru Uzunluğu = 7.5m
- Yükseltme Fark Sınırı (Dış Ünite - İç Ünite) Sıfırdır.
- VRS S 4HP (ARUN040GSSO, ARUN040LSSO) Hidro kite bağlanamaz.
- VRS Water 5 Hidro kite bağlanamaz.
- Antifriz sıvısı 10°C (Dış Ünite sic.) altında soğutma Modunda eklenmelidir.



ETNH04GK3A4/ ETNH08GK3A4

Model	Unit	ETNH04GK3A4	ETNH08GK3A4
Isıtma Kapasite	kW	13.8	25.2
Güç girişi	Nominal	2,300	5,000
Dış Renk		Sabah Gri	Sabah Gri
RAL kod		RAL 7030	RAL 7030
Boyutlar (G x Y x D)	Gövde	520 x 1,080 x 330	520 x 1,080 x 330
	Sevkiyat	682 x 1,168 x 423	682 x 1,168 x 423
Boru bağlantıları	Sıvı Yan	mm (inch)	Ø9.52(3/8)
	Gaz Yan	mm (inch)	Ø15.88(5/8)
	Drenaj Boru (Dahili Çap)	A (inch)	Ø19.05(3/4)
Water Boru bağlantıları	Giriş	A (inch)	25A (Erkek PT I)
	Çıkış	A (inch)	25A (Erkek PT I)
Ağırlık	Gövde	kg	87.0
Ses Basınç Seviyes (H / M / L)		dB (A)	43
Güç kaynağı	Ø, V, Hz	1, 220-240, 50	1, 220-240, 50
		1, 220, 60	1, 220, 60
İletişim kablosu	mm ² x No.	1.0-1.5 x 2C	1.0-1.5 x 2C

D) Nominal : Performans EN14511 gereğince test edilmiştir

Not : 1. Yeterlilikler aşağıdaki koşullara bağlıdır :

- Isıtma : İç Ünite 20°C (68°F) DB / 15°C (59°F) WB, Dış Ünite 7°C (44.6°F) DB / 6°C (42.8°F) WB, Su girişi 55°C (131°F) / Çıkış 65°C (149°F)
- Boru uzunluğu : Bağlantılı Boru Uzunluğu = 7.5m
- Yükseltme Fark Sınırı (Dış Ünite - İç Ünite) Sıfırdır.
- VRS S 4HP (ARUN040GSSO, ARUN040LSSO) Hidro kite bağlanamaz.
- VRS Water 5 Hidro kite bağlanamaz.

HAVALANDIRMA ÇÖZÜMLERİ

—
DX BOBİNLİ ERV / ERV





ERV gerekliliđi

İçerideki kirli havayı dışarı atarken doğal havalandırma soğutma, ısıtma kaybı. ERV'deki Isı esanjörü, temiz hava sağlarken enerji tasarrufu sağlamak için soğutma, ısıtma enerjisini toplar.

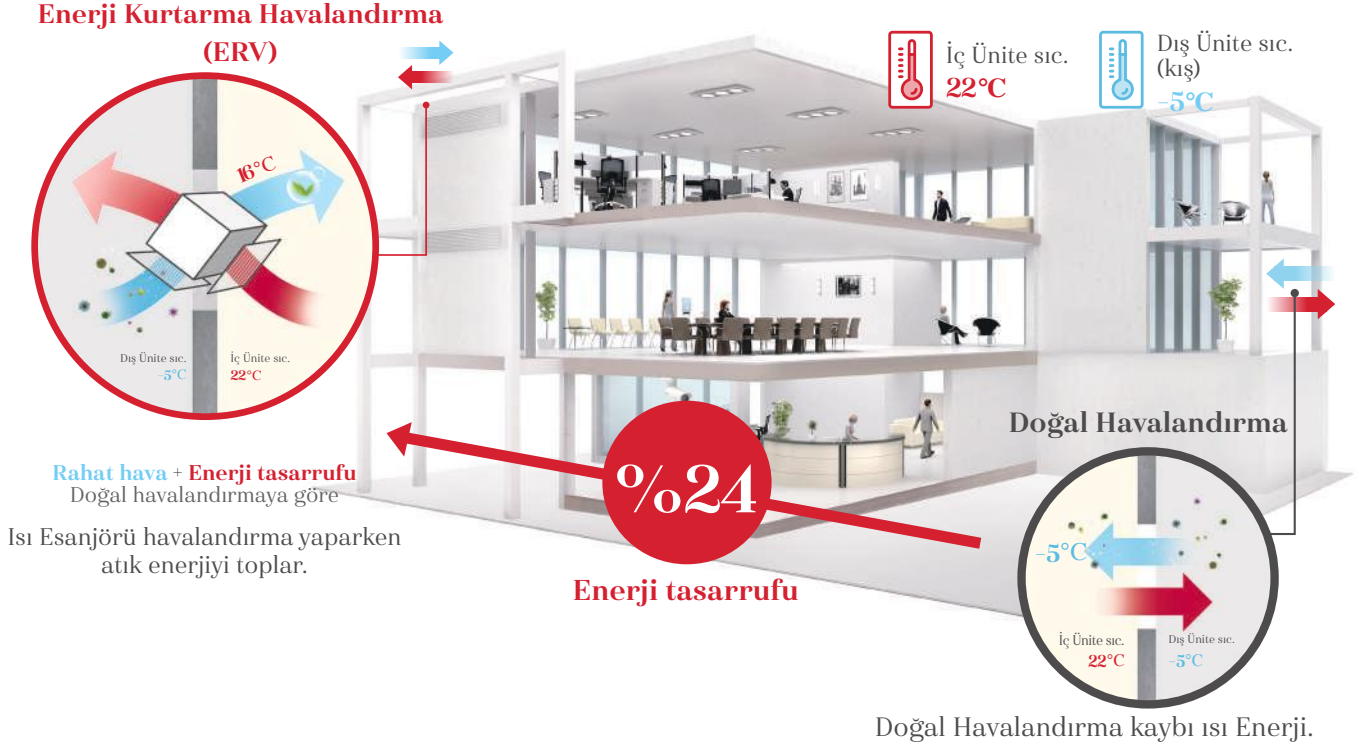

Yüksek Verimli Isı Eşanjörü

Verimlilik ve konfor İç Ünite Havaından Enerjisi geri kazanan ve onu hava akımına karışmadan temiz gelen havaya aktaran yüksekverimli Enerji Kurtarma merkezi çekirdeđi ile sağlanmaktadır.

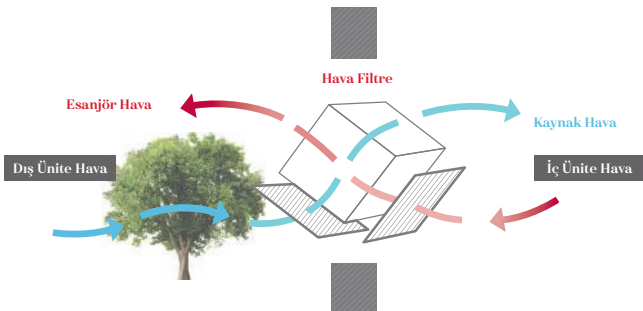

Cebri Hava Atış Sistemi

Yüksek statik ve sirocco fan kullanan boşaltma sistemi, kirlenmeleri etkin bir şekilde İç Ünite havasından uzaklaştırır. Kaynak ve çıkış hava akımları, toplam Isı Esanjöründe tamamen ayrılır ve Arçelik ERV, Dış Ünite Havasını ve İç Ünite havasını taze ve sağlıklı kılmadan önce kirlilikleri filtreleyebilir.

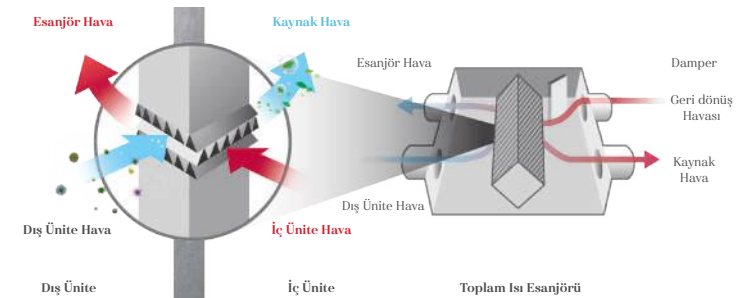

CO₂ Seviyesi İzleme

CO₂ Sensör senses CO₂ level in the room. Users can monitor CO₂ level on new Kablolu Uzaktan Kumanda, and ERV Controls the Fan Hızı automatically following the level.

CO₂ Seviyesi Görselleştirme

CO₂ Sensör İç Ünite CO₂ Seviyesini algılar ve kablolu uzaktan Kumandada gösterir.

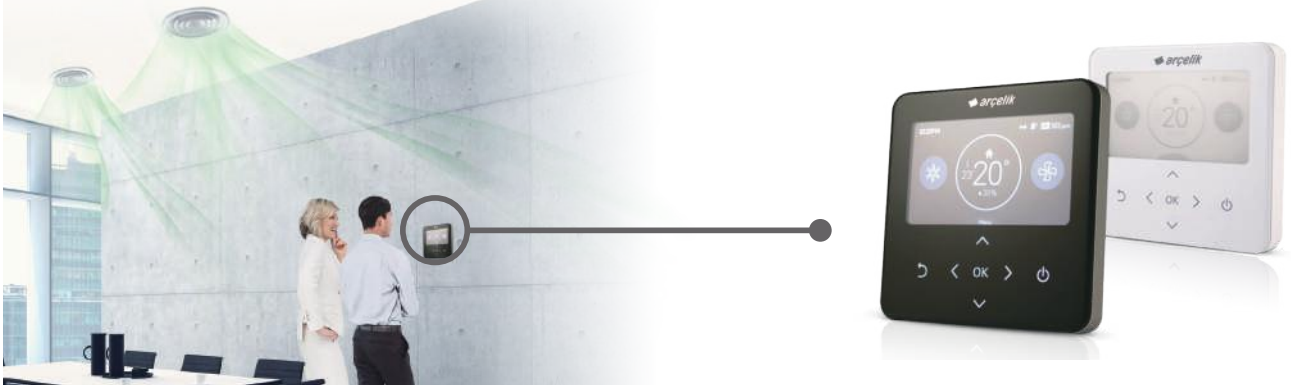

Ana ekran

CO₂ Seviyesi odada 900ppm üzerindeyse kırmızı işaret yanar.



- * Uzaktan Kumanda ekran görüntüsü değişebilir.
- * Sadece Standart III, Premium uzaktan Kumanda için geçerlidir.

Diğer bilgiler

CO₂ seviyesi ve oda durumu sürekli görüntülenir.

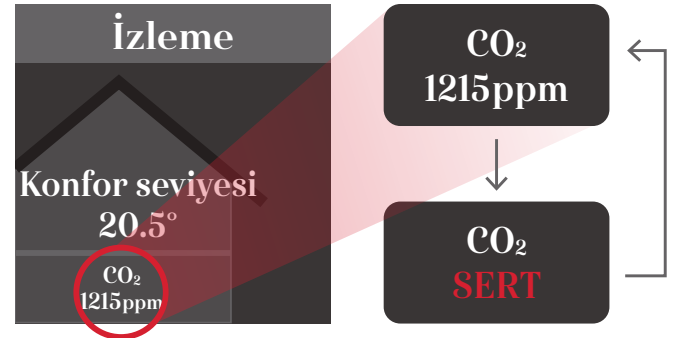

CO₂ Konsantrasyon Kontrolü

Arçelik ERV, CO₂ sensörünü kullanarak hava atış akışını otomatik olarak kontrol eder ve içerideki havayı belirlenmiş CO₂ Konsantrasyon aralığında temiz tutar

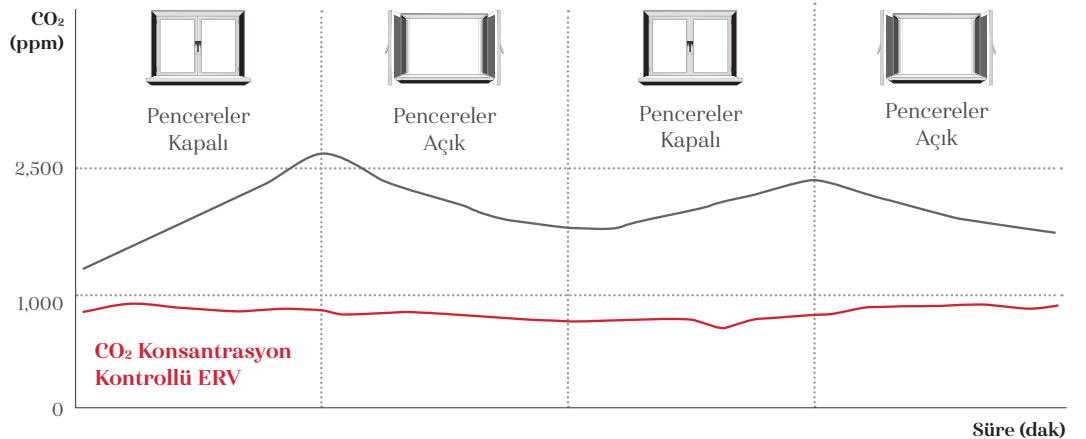

Cihaz Dışı Statik Basınç Kontrol

Yüksek statik basınç fanı, kanalın uzunluğuna bağlı olarak hava debisini kontrol edebilir. Ayrıca uzaktan kumandayı kullanarak basınç seviyesini kontrol etmek ve böylece daha esnek kanal kurulumu ve test kolaylığı imkanı sunmak daha mümkün olur.

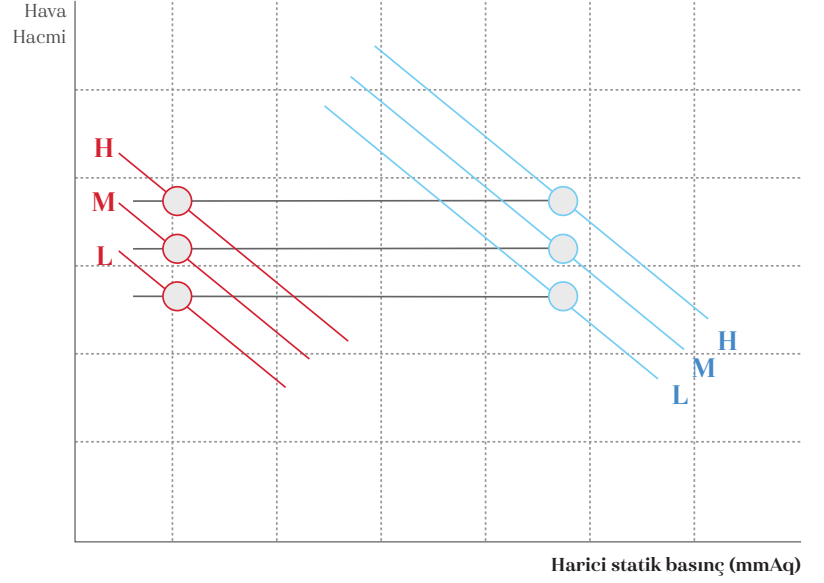

Hızlı Havalandırma Modu

Hızlı havalandırma modu kirletici maddelerin negatif iç basınçla yayılmasını önler ve içerideki havayı hızla temiz ve konforlu hale getirir.

Sadece boşaltma

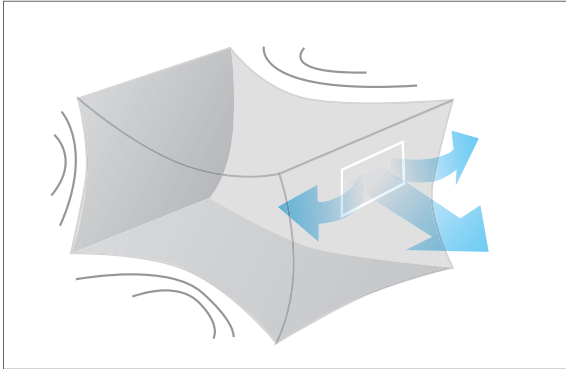

Hava atış işlemi negatif hava basıncına neden olur ve tamamen havalandırma sağlanamaz.

Hızlı Havalandırma Mod

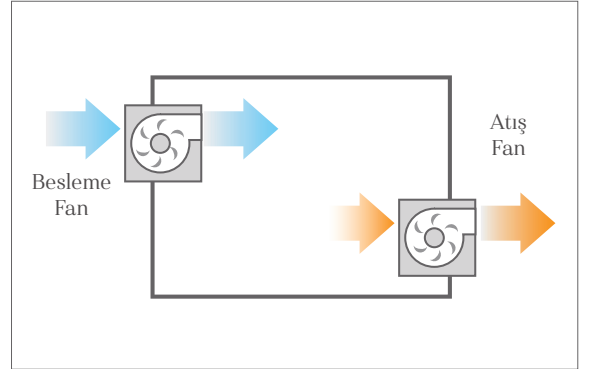

EHRV-0506BA4



Model				EHRV-0506BA4		EHRV-1006BA4	
Nominal Kapasite		CMH (CFM)		500 (294)		1.000 (589)	
Güç kaynağı		Ø / V / Hz		1 / 220-240 / 50, 60		1 / 220-240 / 50, 60	
ERV Mode	Adım	-		SÜPER-YÜKSEK / YÜKSEK / DÜŞÜK		SÜPER-YÜKSEK / YÜKSEK / DÜŞÜK	
	Mevcut	SH / H / L	Amps	1.92 / 1.58 / 0.79		3.41 / 2.90 / 1.76	
	Güç girişi	SH / H / L	W	240 / 220 / 90		480 / 385 / 210	
	Hava Akış	SH / H / L	CMH (CFM)	500 / 500 / 320 (294 / 294 / 124)		1.000 / 1.000 / 800 (589 / 589 / 471)	
	Harici statik basınç	SH / H / L	Pa (inWTR)	150 / 100 / 50 (0.60 / 0.40 / 0.20)		160 / 90 / 50 (0.64 / 0.36 / 0.20)	
	Sıcaklık Değiştirme Verimlilik	SH / H / L	%	78 / 78 / 79		77 / 77 / 78	
	Entalpi Değiştirme Verimlilik	Isıtma (SH / H / L)	%	73 / 73 / 75		70 / 70 / 72	
		Soğutma (SH / H / L)	%	66 / 66 / 69		59 / 59 / 63	
Gürültü Seviye (Ses Seviye, 1.5m)	SH / H / L	dB (A)	34 / 32 / 25		41 / 38 / 32		
Bypass Mod	Adım	-		SÜPER-YÜKSEK / YÜKSEK / DÜŞÜK		SÜPER-YÜKSEK / YÜKSEK / DÜŞÜK	
	Mevcut	SH / H / L	Amps	1.92 / 1.58 / 0.79		3.41 / 2.90 / 1.76	
	Güç girişi	SH / H / L	W	240 / 220 / 90		480 / 385 / 210	
	Hava Akış	SH / H / L	CMH (CFM)	500 / 500 / 320 (294 / 294 / 124)		1.000 / 1.000 / 800 (589 / 589 / 471)	
	Harici statik basınç	SH / H / L	Pa (inWTR)	150 / 100 / 50 (0.60 / 0.40 / 0.20)		160 / 90 / 50 (0.64 / 0.36 / 0.20)	
	Gürültü Seviye (Ses Seviye, 1.5m)	SH / H / L	dB (A)	35 / 33 / 25		41 / 39 / 33	
Isı Esanjörü	Tip	-	Havadan havaya çapraz akış ısı		Havadan havaya çapraz akış ısı		
Net ağırlık	kg		44		62		
Boyut	W x H x D	mm	988 x 273 x 1,014		1,062 x 365 x 1,140		
	Qty	EA	4		4		
Kanal işi*	Boyut (Ø)	mm	Ø200		Ø250		
	Qty	EA	1		1		
Kaynak Hava Fan	Tip	-	Direkt-Tahrik (Sirocco Fan)		Direkt-Tahrik (Sirocco Fan)		
	Qty	EA	1		1		
Çıkış Hava Fan	Tip	-	Direkt-Tahrik (Sirocco Fan)		Direkt-Tahrik (Sirocco Fan)		
	Qty	EA	2		2		
Filtreler (Fabrika ayarı)	Tip	-	Temizlenebilir lifli polarlar		Temizlenebilir lifli polarlar		
	Boyut (W x H x D)	mm	855 x 6 x 230		1,056 x 6 x 212.5		
Filtreler (Seçmeli)	Model	-	AHFT050H0		AHFT100H0		
	Qty	EA	2		2		
	Tip	-	F7		F7		
	Boyut (W x H x D)	mm	425 x 194 x 25		520 x 192 x 25		
Kuru kontakt			PDRYCB000		PDRYCB000		

- Not : 1. ERV Mod : Toplam HEAT RECOVERY Havalandırma Mod
2. * : Boyut çizimlerine bakınız.
3. Gürültü Seviye : - İşletim koşullarının standart olduğu varsayılır
- Gövdenin 1.5m merkezi altında ölçülen ses.
- Ses Seviyesi, ekipmanın kurulduğu odanın inşaatı (akustik soğurma katsayısı) gibi bir dizi faktöre bağlı olarak değişecektir
- Hava Çıkış portu ses seviyesi ünitenin işletim sesinden yaklaşık 8 dB(A) daha yüksektir.
4. Sıcaklık ve Entalpi Değiştirme Verimlilik soğutma İç Ünite Sıcaklık : 26.5°C DB, 64.5% RH, Dış Ünite Sıcaklık : 34.5°C DB, %75 RH
5. Sıcaklık ve Entalpi Değiştirme Verimlilik ısıtma İç Ünite Sıcaklık : 20.5°C DB, 59.5% RH, Dış Ünite Sıcaklık : 5°C DB, %65 RH
6. Sıcaklık Değiştirme verimlilik ısıtma koşulunda test edilmiştir.
7. F7 Filtresi 1 filtre paketinde 2 parçadır.

Premium	Standard III		Standard II		CO ₂ Sensör
					
PREMTA000 PREMTA000A PREMTA000B	PREMTB100	PREMTB100	PREMTB001	PREMTB001	AHCSI00H0 (Dahili Tip)

Isı Geri Kazanımı ile İklimlendirilmiş Taze Hava Beslemesi

ERV DX, iç ortam için dışarıdaki taze havayı DX serpantini üzerinde şartlandırarak iç ortama sunmaktadır.

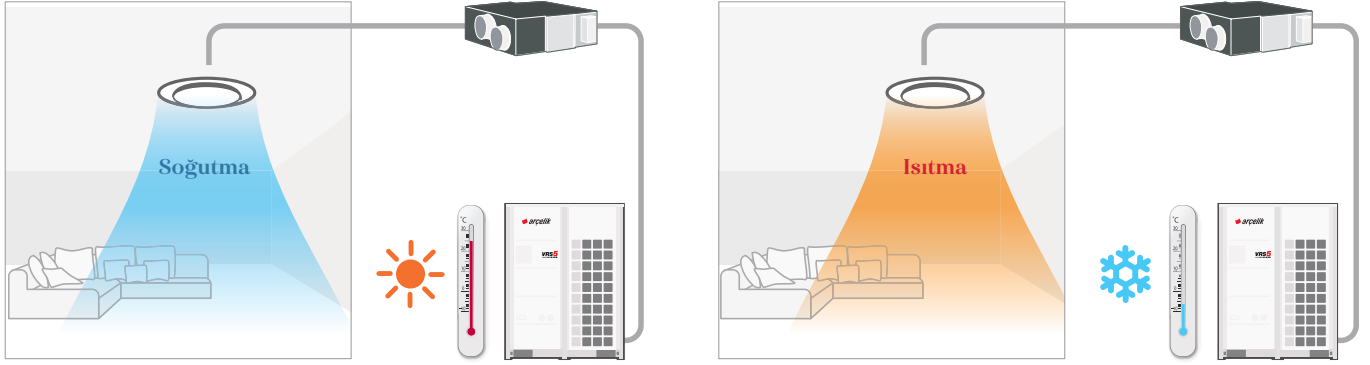

Eksiksiz İklimlendirme Çözümleri

Arçelik ERV DX Eksiksiz İklimlendirme Çözümü olarak kullanılabilir. DX serpantin ve nemlendirici sayesinde gelen havanın sıcaklık durumuna göre konforlu bir iç ortam havası sağlayabilir. Yaz aylarında, Arçelik ERV DX gelen havayı soğutup nemlendirerek içerideki havayı kontrol eder, kış aylarında ise gelen havayı ısıtarak ve nemlendirerek ılık bir hava sağlar.

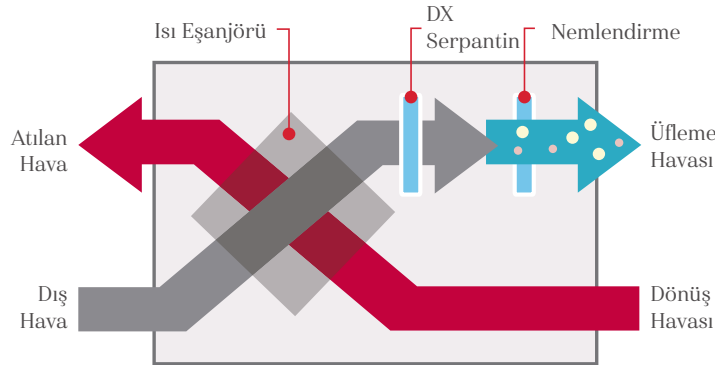

VRS 5 ile Bağlantı

Arçelik ERV DX, VRS 5 ile birbirine bağlanabilir. VRS İç Ünitelerine bağlanmış bir kablolu uzaktan kumanda aracılığıyla bağımsız olarak kontrol edilebilir.

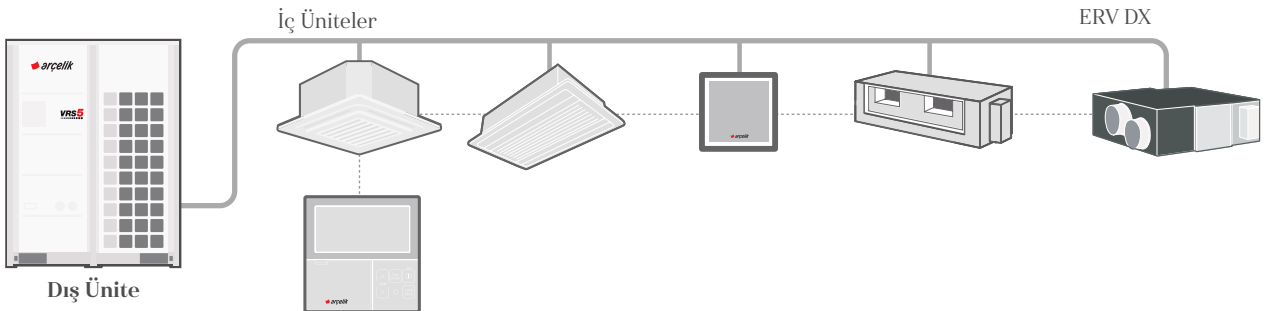

EHRV-050GXN4 / EHRV-080GXN4 / EHRV-100GXN4



Model		EHRV-050GXN4	EHRV-080GXN4	EHRV-100GXN4
Temiz Hava	Soğutma	4.93	7.46	9.12
Yük	Isıtma	6.73	9.80	11.72
Sıcaklık Değişirme Verimlilik	SH / H / L	86 / 86 / 87	80 / 80 / 81	76 / 76 / 78
Entalpi Değişirme Verimlilik	Soğutma (SH / H / L)	61 / 61 / 63	50 / 50 / 53	45 / 45 / 50
	Isıtma (SH / H / L)	76 / 76 / 77	67 / 67 / 69	64 / 64 / 66
İşletim aralığı	Dış Ünite Hava Sıcaklık	-15 ~ 45	-15 ~ 45	-15 ~ 45
Hava akış oranı	Isı Değişirme Mod (SH / H / L)	500 / 500 / 440	800 / 800 / 640	1000 / 1000 / 820
	Bypass Mod (SH / H / L)	500 / 500 / 440	800 / 800 / 640	1000 / 1000 / 820
Fan	Harici statik basınç (SH / H / L)	180 / 150 / 110	170 / 120 / 80	150 / 100 / 70
	Sistem	-	-	-
Nemlendirici	Miktar	-	-	-
	Basınç Besleme Su	-	-	-
Ses Basınç	Isı Değişirme Mod (SH / H / L)	39 / 37 / 35	41 / 38 / 36	41 / 39 / 36
	Bypass Mod (SH / H / L)	39 / 37 / 35	41 / 38 / 36	41 / 39 / 36
Soğutucu		R410A		
Güç kaynağı		1 / 220~240 / 50, 60		
Güç girişi (Nominal)	Isı Değişirme Mod (SH / H / L)	0.25 / 0.20 / 0.15	0.42 / 0.35 / 0.25	0.48 / 0.42 / 0.27
	Bypass Mod (SH / H / L)	0.25 / 0.20 / 0.15	0.42 / 0.35 / 0.25	0.48 / 0.42 / 0.27
Nominal Running Mevcut (RLA)	Isı Değişirme Mod (SH / H / L)	1.5 / 1.3 / 1.0	2.5 / 2.0 / 1.5	3.6 / 3.2 / 2.3
	Bypass Mod (SH / H / L)	1.5 / 1.3 / 1.0	2.5 / 2.0 / 1.5	3.6 / 3.2 / 2.3
Heat exchange system		Havadan havaya çapraz akış toplam ısı (algılanabilir + gizli ısı) değişirme		
Heat exchange element		Özel işlenmiş yanıcı-olmayan kağıt		
Hava filtresi		Çok-yönlü lifli polar		
Boyutlar	W x H x D	1,667 x 365 x 1,140		
Net ağırlık		98		
Boru Bağlantı	Sıvı	Ø6.35		
	Gaz	Ø12.7		
	Su	-		
	Drenaj Boru (Dahili Çap)	Ø25 (1)		
Bağlantı Kanal Çap		Ø250		

- Not : 1. Soğutma Kapasite Test Koşulu - İç Ünite sıcaklık : 27°C DB, 19°C WB / Dış Ünite sıcaklık : 35°C DB
 2. Isıtma Kapasite Test Koşulu - İç Ünite sıcaklık : 20°C DB / Dış Ünite sıcaklık : 7°C DB, 6°C WB
 3. Nemlendirme kapasitesi aşağıdaki koşullara bağlıdır - İç Ünite sıcaklık : 20°C DB, 15°C WB / Dış Ünite sıcaklık : 7°C DB, 6°C WB
 4. Soğutma ve ısıtma Yeterlilikler aşağıdaki koşullara bağlıdır. : Fan is based açık Yüksek ve Super-yüksek.
 5. Ünitesi'nin merkezinin 1.5 m altındaki noktadan ölçülen çalışma sesi yankısız bir oda ölçülmüş olana dönüştürülür.
 6. Buradaki şartnameler, tasarım ve bilgiler önceden bildirilmeksizin değiştirilebilir.

Aksesuarlar

Şasi	EHRV-050GXN4	EHRV-080GXN4	EHRV-100GXN4
Drenaj Pompa	-	-	-
Kaset kapa	-	-	-
Soğutucu Sızıntı Detektör	-	PRLDNVSO	-
EEV Kit	-	-	-
Bağımsız Güç Modül	-	-	-
Robot Temizleyici	-	-	-
Ön filtre (yıkınabilir / mantar önleyici)	-	-	-
İyon Jeneratörü	-	-	-
CO ₂ Sensör	-	AHCSI00HO	-
Havalandırma Kit	-	-	-
IR Alıcı	-	-	-
Bölge kontrolörü	-	-	-
Kuru kontakt (ek aksesuarıyla)	-	PDRYCB000 (1 nokta kontakt) PDRYCB500(Modbus)	-
Harici Giriş (1 nokta)	-	•	-
Wi-Fi	-	-	-

* • : Uygulanmış, - : Uygulanmamış
 Seçenek: Tablodaki model adına bakınız





















KONTROL ÇÖZÜMLERİ

—
BİREYSEL KONTROL / MERKEZİ KONTROL
ENTEGRASYON CİHAZI



































ARÇELİK HVAC KONTROL LINE-UP

BAĞIMSIZ KONTROL			MERKEZİ KONTROL		
Kablolu Uzaktan Kumanda		Kablosuz Uzaktan Kumanda	Ekran	Platform	Gateway
Standard	Kompak				
Standard III (Beyaz)  PREMTB100	 PQRVCLOQW	 PQWRHQ0FDB	AC Ez  PQCSZ250S0 (İç Ünite ~32)	ACP 5  PACP5A000 (İç Ünite ~256)	ACP Lonworks  PLNWKB000 (İç Ünite ~64)
Wi-Fi Kumanda					
Standard III (Siyah)  PREMTBB10	 PQRVCLOQ	Arçelik Wi-Fi Modem  For İç Ünite PWFMD200	AC Ez Touch  PACEZA000 (İç Ünite ~64)	AC Manager 5  PACM5A000 (İç Ünite ~8,192)	Modbus RTU Gateway  PMBUSB00A
Standard II (Beyaz)  PREMTB001	 PQRCHCA0QW (Otel için Basit)		AC Akıllı 5  PACS5A000 (İç Ünite ~128)		KNX Gateway  Arçelik-AC-KNX4 Arçelik-AC-KNX8 Arçelik-AC-KNX16 Arçelik-AC-KNX64
Standard II (Siyah)  PREMTBB01	 PQRCHCA0Q (Otel için Basit)				PI-485  For İç Ünite (ERV) PHNFP14A0
 PQRCSA0					
Premium					
 PREMTA000 PREMTA000A PREMTA000B					

Note
 1. AC Akıllı 5 & ACP 5 provides BACnet IP / Modbus TCP
 2. KNX Gateway is provided by INTESIS

MERKEZİ KONTROL	ENTEGRASYON CİHAZI				
	Enerji Yönetimi	İç Ünite		Dış Ünite	AHU Kit
	Kuru kontakt	Kontrol Aksesuar			
PDI (Güç Distribution Indicator)  Premium (8 port) PQNUDIS40 Standard (2 port) PPWRDB000	 Basit Kuru kontakt PDRYCB000	Grup Kontrol Kablosu  PZCWRCG3	IO Modül (Giriş / Çıkış Modül)  VRS 5 PVDSMN000 için	İletişim Kit  Geri dönüş/Oda Hava Kontrol PAHCMR000	
ACS IO Modül (Giriş / Çıkış Modül)  PEXPMB000	 Termostat PDRYCB300 için Kuru kontakt	Uzaktan Sıcaklık Sensör  PQRSTA0	Değişken Su akışı Kontrol kit  VRS Water 4 PWFCKN000 için	 Çıkış Hava Kontrol PAHCMR000	
Soğutucu Seçenek Kit  PCHILLN000	 2 Nokta Kuru kontakt (Geri bırakma için) PDRYCB400	Düşük Profil Uzaktan Sıcaklık Buton Sensör  ZRTBS01	Düşük ortam Kit  VRS 4, 5 PRVC2 için	Kontrol kit  PRCKD21E (~ 4 ODU's) PRCKD41E (~ 8 ODU's)	
ACU IO Modül NEW UI0  PEXPM300	 Modbus PDRYCB500 için	Bölge Kumandası  4 Bölge termostat ABZCA ile	Soğuk / Isı Seçici  PRDSBM	EEV Kit (Elektronik genişletme valfi)  PRLK048A0 (~ 10HP) PRLK096A0 (~ 20HP)	
NEW UO  PEXPM200				TXV Kit (Termal Genişletme valfi)  PATX13A0E (8 ~ 16HP) PATX20A0E (18 ~ 26HP) PATX25A0E (28 ~ 36 HP) PATX35A0E (38 ~ 46 HP) PATX50A0E (48 ~ 56 HP)	
NEW UI  PEXPM100					

FEATURE FUNCTIONS

Kontroller Adı		Kablolu Uzaktan Kumanda					Kablosuz Uzaktan Kumandar	Wi-Fi Kumanda
		Premium	Standard III	Standard II	Basit	Basit(Hotel)		
Model Adı								
		PREMTA000 PREMTA000A PREMTA000B	PREMTB100 PREMTBB10	PREMTB001 PREMTBB01	PQRCVCL0Q PQRCVCL0QW	PQRCHCA0Q PQRCHCA0QW	PQWRHQ0FDB	PWFMD200
Basic	Açık / Kapalı	•	•	•	•	•	•	
	Fan Hızı Kontrol	•	•	•	•	•	•	
	Sıcaklık Ayarlama	•	•	•	•	•	•	
	Mod Değiştirme	•	•	•	•	-	•	
	Oto sallama	•	•	•	•	•	•	
	Vane Kontrol (Louver Angle)	•	•	•	•	•	•	
	E.S.P (Harici statik basınç)	•	•	•	•	•	-	
	Elektrik kesintisi Dengeleme	•	•	•	•	•	-	
	İç Ünite sıcaklık Ekran	•	•	•	•	•	•	
	ALL Button Kilit (Çocuk kilidi)	•	•	•	•	•	-	
Advanced	Program/ Timer	Weekly~Yearly	Weekly~Yearly	Weekly	-	-	Sleep / Açık / Kapalı	
	Ek mod ayarı ¹⁾	•	•	•	-	-	-	
	Zaman ekranı	•	•	•	-	-	•	
	Humid. Ekran	•	•	-	-	-	-	
	Advanced Kilit (mode, set point, set point range, Açık / Kapalı Kilit)	Advanced Kilit	Advanced Kilit	Mode Kilit	-	-	-	
	Filtre İşareti	•	•	•	-	-	-	
	Enerji Yönetimi ²⁾	•	•	•	-	-	-	
	Dual Set Point	•	•	-	-	-	-	
	Human Detection	-	•	-	-	-	-	
	Temp. Humidity Compensation	•	•	-	-	-	-	
Wi-Fi AP Mode Setting	•	•	•	•	•	•		
ETC	İşletim Durum LED	•	•	•	•	•	-	
	Kablosuz Uzaktan Kumanda Alıcı	• ³⁾	-	• ³⁾	• ³⁾	• ³⁾	-	
	Ekran	5 inch Renk	4.3 inch Renk	4.3 inch mono	2.6 inch mono	2.6 inch mono	2 inch mono	
	Boyut (W x H x D, mm)	137 x 121 x 16.5	120 x 120 x 16	120 x 120 x 16	64 x 120 x 15	64 x 120 x 15	51 x 153 x 26	
	Siyah Light Kontrol for Screen Saver	•	•	-	-	-	-	

* • : Uygulanmış, - : Uygulanmamış

1) It might not be indicated or openNominal at the partial Ürün

2) MERKEZİ KONTROL (PACEZA000 / PACS5A000 / PACP5A000 / PLNWKB000) and PDI (PQNUDIS40 / PPWRDB000) should be installed for this function

3) For ceiling Tip duct

Note : 1. İç

Ünite should have functions requested by the Kontroller

2. If you need more detail, please refer to the manual of Ürün. (<http://partner.Arçelike.com: Home> Doc.Library> Manual>)

STANDART III KABLOLU UZAKTAN KUMANDA

Modern Tasarımlı 4.3 İnç Renkli Ekran



PREMTB100 (Beyaz) PREMTBB10 (Siyah)

- VRS 5'te Optimize edilmiş Kumanda
 - Nem Sensörü
 - Konforlu soğutma ayarı
 - Akıllı Yük Kontrolü ayarı
 - Dış Ünite düşük ses ayarı
 - Defrost Modu ayarı
- Yeni Modern Dizaın ve Kolay Arayüz
 - Kusursuz dizayn / Dokunmatik tuş
 - 4.3 inç renkli LCD / Sezgisel GUI
- Enerji tasarrufu Fonksiyonları
 - Anlık güç izleme
 - Enerji tüketim kontrol (güç tüketimi, Operasyon süresi)
 - Sic. Geri bırakma Zamanlayıcı, Süre Limit Kontrol
 - Hedef ayar (ODU Kapasite, Anlık güç...vb)
- Grup Kontrol
 - 1 Uzaktan Kumandayla 16'ya kadar İç Ünite kontrol edilebilir
- Harici Cihaz Açık / Kapalı (1 nokta)
 - İç Üniteyle özelleştirilmiş kilitleme kontrolü kuru kontakt olmadan mümkündür
- 2 Ayar noktası Kontrol
 - Kolaylığın ve rahatlığın artırılması
 - Otomatik değiştirme, geri bırakma (evden çıkış)



Dokunmatik Buton



Model Adı	PREMTB100 / PREMTBB10
Açık / Kapalı	•
Fan Hızı Kontrol	•
Sıcaklık Ayarlama	•
Mod Değiştirme	Soğutma / Isıtma / Auto / Dehumidification / Fan
Ek mod ayarı ¹⁾	Enerji-Tasarrufu Soğutma / Robot Temizleme / Isıtıcı / Nemlendirme / Konforlu Soğutma
Oto sallama	•
Pervane kontrol (Panjur yönü)	•
E.S.P (Harici statik basınç) ²⁾	•
Reservasyon	Basit / Uyku / Açık ve Kapalı zamanlayıcı / Haftalık / Yıllık / Tatil
Zaman ekranı	•
Elektrik kesintisi Dengeleme	•
Kilit	Tümü / Açık ve Kapalı / Mod / Sıcaklık aralığı ayarlama
Filtre İşareti	• (Kalan süre + Alarm)
Enerji Yönetimi	Enerji Kullanımını Kontrol ³⁾ / İşletim Süresini Kontrol / Hedef Ayarlama (Enerji, İşletim Süresi) / Zaman Sınırlı İşletim / Alarm / Başlatma Kullanım Verileri
İşletim Durum LED	•
İç Ünite sıcaklık Ekran	•
İç Ünite Nem Ekran	•
Ekran	4.3 inç TFT Renk LCD (480 x 272)
Boyut (W x H x D, mm)	120 x 120 x 16
Ekran Koruyucu için siyah hafif	•
Evden çıkış	2 ayar noktası kontrol

* • : Uygulanmış, - : Uygulanmamış

1) Kısmi Üründe belirtilmiş veya çalıştırılmış olmayabilir

2) Bu fonksiyon kalan tip için kullanılabilir

3) Bu fonksiyon PDI (PQNUDIS40 / PPWRDB000) kurulmasını gerektirir.

Not : 1. İç Ünitenin kontrolörün istediği fonksiyonlara sahip olması gerekir.

2. 2 Ayar noktası Kontrolü VRS 5 HEAT RECOVERY ve Tek Bölümlü ısı Pompasıyla normal çalışır. Ancak VRS 5 Isı Pompası olması durumunda düzgün çalışmayabilir.

Soğutmatik



Rahat Seviye

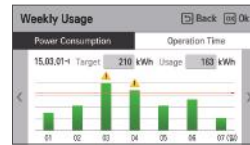

Enerji İçerikleri

Error History	Back
06:19 21:15	>
06:19 21:15	>
06:19 14:08	>
06:19 14:04	>

Hata Geçmişi

PREMIUM KABLOLU UZAKTAN KUMANDA

5 inç Premium tasarım full dokunmatik ekran.



PREMTA000¹⁾ / PREMTA000A²⁾ / PREMTA000B³⁾

1) İngilizce / Portekizce / İspanyolca / Fransızca

2) İngilizce / İtalyanca / Rusça / Çince

3) İngilizce / Almanca / Polonyaca / Çekçe

Özellikleri ve Faydaları

- Tam Dokunmatik Ekran
- VRS 5'te Optimize Kumanda
 - Rahat soğutma ayarı
 - Akıllı Yük Kontrol ayarı
 - Dış Ünite Ünitesi Düşük Gürültü ayarı
 - Defrost modu ayarı
- Kullanıcı Rahatlığıyla Tasarım
 - Sezgisel GUI
 - Ana ekran basit Mod
 - 5 inç renk LCD
- Enerji tasarrufu fonksiyonları
 - Anlık güç izleme
 - Enerji tüketim kontrol (güç tüketimi, Operasyon süresi)
 - Sıc. Geri bırakma Zamanlayıcı, Süre Limit Kontrol
 - Hedef ayar (ODU Kapasite, Anlık güç...vb.)
- Grup Kontrol
 - Bir uzaktan kumandayla 16'ya kadar İç Ünite kontrol edilebilir
- 2 Ayar noktası Kontrol
 - Kolaylık ve konfor artırma
 - Otomatik değiştirme, Geri bırakma (evden çıkış)

Tam Dokunmatik Ekran



Model Adı	PREMTA000 / PREMTA000A / PREMTA000B
Açık / Kapalı	•
Fan Hızı Kontrol	•
Sıcaklık Ayarlama	•
Mod Değiştirme	Soğutma / Isıtma / Auto / Dehumidification / Fan
Ek mod ayarı ¹⁾	Enerji-Tasarrufu Soğutma / Robot Temizleme / Isıtıcı / Nemlendirme
Oto sallama	•
Pervane kontrol (Panjur yönü)	•
E.S.P (Harici statik basınç) ²⁾	•
Rezervasyon	Basit / Uyku / Açık / Kapalı / Haftalık / Yıllık / Tatil
Zaman ekranı	•
Elektrik kesintisi Dengeleme	•
Çocuk kilidi	•
Filtre İşareti	• (Kalan süre + Alarm)
Enerji Yönetimi	Enerji Kullanımını Kontrol ³⁾ / İşletim Süresini Kontrol / Hedef Ayarlama (Enerji, İşletim Süresi) / Zaman Sınırlı İşletim / Alarm / Başlatma Kullanım Verileri
İşletim Durum LED	•
İç Ünite sıcaklık Ekran	•
Kablosuz Uzaktan Kumanda Alıcı	• ⁴⁾
Ekran	5 inç TFT Renk LCD (480 x 272)
Boyut (W x H x D, mm)	137 x 121 x 16.5
Ekran Koruyucu için siyah hafif	•
Evden çıkış	2 ayar noktası

* • : Uygulanmış, - : Uygulanmamış

1) Kısmi Üründe belirtilmiş veya çalıştırılmış olmayabilir

2) Bu fonksiyon kalan tip için kullanılabilir

3) Bu fonksiyon PDI (PQNÜDİS40 / PPWRDB000) kurulmasını gerektirir.

Not : 1. İç Ünitenin kontrolörün istediği fonksiyonlara sahip olması gerekir

2. 2 Ayar noktası Kontrolü VRS 5 HEAT RECOVERY ve Tek Bölme ısı Pompasıyla normal çalışır. Ancak VRS 5 ısı Pompası olması durumunda düzgün çalışmayabilir.



STANDART II KABLOLU UZAKTAN KUMANDA

Providing easy Kontrol of one or a group of İç Üniteler with various functions.



PREMTB001 (Beyaz)



PREMTBB01 (Siyah)

Özellikleri ve Faydaları

- Program, filtre işareti gibi çeşitli fonksiyonları uygulayan kablolu uzaktan kumanda

Model Adı	PREMTB001 / PREMTBB01
Açık / Kapalı	•
Fan Hızı Kontrol	•
Sıcaklık Ayarlama	•
Mod Değiştirme	Soğutma / Isıtma / Auto / Nem Giderme / Fan
Ek mod ayarı	Enerji-Tasarrufu Soğutma / Robot Temizleme / Isıtıcı / Nemlendirme
Oto sallama	•
Pervane kontrol (Panjur yönü)	•
E.S.P (Harici statik basınç)	•
Reservasyon	Basit / Uyku / Açık / Kapalı / Haftalık / Tatil
Zaman ekranı	•
Elektrik kesintisi Dengeleme	•
Çocuk kilidi	•
Filtre İşareti	• (Kalan süre + Alarm)
İşletim Durum LED	•
İç Ünite sıcaklık Ekran	•
Kablosuz Uzaktan Kumandar Alıcı	• ¹⁾
Boyut (W x H x D. mm)	120 x 120 x 16
Siyah Işık	•
Güç Tüketim İzleme	• ²⁾
Model bilgileri kontrol	•

* • : Uygulanmış, - : Uygulanmamış

1) Tavan tipi kanallı ünite için

2) Bu fonksiyon PDI (PQNÜDİS40 / PPWRDB000) kurulmasını gerektirir.

Not: İç Ünitenin kontrolörün istediği fonksiyonlara sahip olması gerekir



PQRCUSA0

Özellikleri ve Faydaları

- Program, filtre işareti gibi çeşitli fonksiyonları uygulayan kablolu uzaktan kumanda

Model Adı	PQRCUSA0
Function	On-Off / Fan Hızı / Mode / Temperature
On - Off Button	•
Room Temperature	•
Fan / Plasma / Swirl / Heater	•
Vane Kontrol / Oto sallama - Fan	•
ESP Function	•
Programming	•
Time Program	Haftalık / Basit
Çocuk kilidi	•
Electrical Problem Compense	Up to 2 hours
Wireless Receiver	•
Main İç Ünite Setting	•
Temperature difference Setting (For Auto Changeover)	•
Two Remotes for One Unit	•

KOMPAKT KABLOLU UZAKTAN KUMANDA

A Basit way to Kontrol office or hotel systems in a compact design



PQRCVCL0QW (Beyaz) / PQRCHCA0QW (Beyaz) /
PQRCVCL0Q (Siyah) PQRCHCA0Q (Siyah)

Özellikleri ve Faydaları

- Minimal fonksiyonellikte küçük Uzaktan Kumanda

Model Adı	PQRCVCL0QW / PQRCVCL0Q	PQRCHCA0QW / PQRCHCA0Q
Açık / Kapalı	•	•
Fan Hızı Kontrol	•	•
Sıcaklık Ayarlama	•	•
Mod Değiştirme	Soğutma / Isıtma / Auto / Nem Giderme / Fan	Sadece Merkezi Kumanda ile
Oto sallama	•	-
Pervane kontrol (Panjur yönü)	•	-
E.S.P (Harici statik basınç)	•	•
Elektrik kesintisi Dengeleme	•	•
Çocuk kilidi	•	•
İç Ünite sıcaklık Ekran	•	•
Kablosuz Uzaktan Kumanda Alıcı	• ¹⁾	• ¹⁾
Boyut (W x H x D, mm)	70 x 121 x 16	70 x 121 x 16
Siyahlıght	•	•

* • : Uygulanmış, - : Uygulanmamış

1) Tavan tipi kanallı ünite için

Not : İç Ünitenin kontrolörün istediği fonksiyonlara sahip olması gerekir

KABLOSUZ UZAKTAN KUMANDA



PQWRHQ0FDB







Özellikleri ve Faydaları

- Hareket ederken kullanımı kolay
- Ana fonksiyonlar kullanılabilir

Model Adı	PQWRHQ0FDB
Açık / Kapalı	•
Fan Hızı Kontrol	•
Sıcaklık Ayarlama	•
Mod Değiştirme	Soğutma / Isıtma / Auto / Dehumidification / Fan
Ek mod ayarı	Plasma Purification / Enerji-Tasarrufu Soğutma / Robot Temizleme / Auto Dry
Oto sallama	•
Pervane kontrol (Panjur yönü)	•
Reservasyon	Uyku / Açık / Kapalı
İç Ünite sıcaklık Ekran	•
Uyku Modu Auto	Maks. 7 saat
Boyut (W x H x D, mm)	51.4 x 153 x 26

* • : Uygulanmış, - : Uygulanmamış

MERKEZİ KUMANDA ÜRÜN GAMI

Kontroller Adı		AC Ez	AC Ez Touch	AC Akıllı 5 ⁵⁾	ACP 5 ⁵⁾	ACP Lonworks	AC Manager 5 ⁵⁾	
Model Adı								
		PQCSZ250S0	PACEZA000	PACS5A000	PACP5A000	PLNWK000	PACM5A000	
Ürün	DO	-	-	2	4	2	-	
	DI	-	1	2	10	2	-	
	Maks. Bağlanabilir No.	IDUs	32	64	128	256	64	8.192
		ERV	32	64	128	256	64	-
		A/C + ERV	32	64	128	256	64	-
		AHU	-	-	16	16	16 ⁴⁾	-
Chiller		-	-	5 Seçmeli ²⁾	10 Seçmeli ²⁾	-	-	
Uyumluluk	Klima	● ¹⁾	●	●	●	●	●	
	Havalandırma (ERV / ERV DX)	● ²⁾	●	●	●	●	●	
	Isıtma	-	●	●	●	●	●	
	AHU	-	-	●	●	●	●	
	Chiller	-	-	● ⁴⁾	● ⁴⁾	-	●	
	ACS IO	-	-	● ⁴⁾	● ⁴⁾	● ⁴⁾	●	
Ek Fonksiyon	Add Drawing	-	-	● ⁴⁾	● ⁴⁾	● ⁴⁾	●	
	Group Management	-	-	● ⁴⁾	● ⁴⁾	● ⁴⁾	●	
	Otomatik Değiştirme	-	●	● ⁴⁾	● ⁴⁾	● ⁴⁾	●	
	Geri bırakma	-	●	● ⁴⁾	● ⁴⁾	● ⁴⁾	●	
	2 Ayar	-	●	●	●	● ⁴⁾	-	
	Alarm Değiştirme	-	Filtre	Filtre	Filtre	Filtre	Filtre	
	İç Ünite Kilit	-	●	●	●	● ⁴⁾	-	
	Cycle	-	-	●	●	● ⁴⁾	●	
Program	●	●	● ⁴⁾	● ⁴⁾	● ⁴⁾	●		
Otomatik Kontrol	Pik Kontrol	Öncelik Kontrol	-	●	●	● ⁴⁾	●	
		Dış Ünite Kapasite Kontrol	-	-	● ⁴⁾	● ⁴⁾	●	
	İstek Kontrol	Öncelik Kontrol	-	-	-	-	● ⁴⁾	●
		Dış Ünite Kapasite Kontrol	-	-	-	-	● ⁴⁾	●
	Süre limit Kontrol	-	-	● ⁴⁾	● ⁴⁾	● ⁴⁾	●	
Kilitleme	-	-	● ⁴⁾	● ⁴⁾	● ⁴⁾	●		
Enerji Navigasyon	-	-	● ⁴⁾	● ⁴⁾	-	●		
Enerji Rapor	Güç	-	●	●	●	● ⁴⁾	●	
	Gaz	-	-	●	●	● ⁴⁾	●	
	Çalıştır süre	-	-	● ⁴⁾	● ⁴⁾	● ⁴⁾	●	
	Email	-	-	● ⁴⁾	● ⁴⁾	● ⁴⁾	-	
	PC / USB	-	-	● ⁴⁾	PC	PC	PC	
Trend Raporlama	-	-	-	-	-	●		
Geçmiş	Rapor (Kontrol / Hata)	-	Hata	● ⁴⁾	● ⁴⁾	● ⁴⁾	●	
	Email Gönderme	-	-	● ⁴⁾	● ⁴⁾	● ⁴⁾	●	
	PC / USB'ye kaydetme	-	-	● ⁴⁾	● ⁴⁾	● ⁴⁾	PC	
etc	Yaz Saati	-	●	● ⁴⁾	● ⁴⁾	● ⁴⁾	-	
	Dış Ünite Ünitesi Yağ- Geri dönüş İşletim	-	-	● ⁴⁾	● ⁴⁾	● ⁴⁾	-	
	Kullanıcı Yetkisi	-	Şifre	● ⁴⁾	● ⁴⁾	● ⁴⁾	●	
	PC Erişim	-	●	● ⁴⁾	● ⁴⁾	● ⁴⁾	●	

* ● : Uygulanmış, - : Uygulanmamış

1) Bazı özellikler hariç (bağımsız Kilit, limit, sic., vb..)

2) Bazı özellikler hariç (kullanıcı Mod, ek fonksiyon, vb.)

3) ACP 5 veya AC Smart 5 gerekir

4) Bu fonksiyon sadece webde kullanılabilir (BMS Nokta uygulanmamış)

5) Ek cihaz olmadan ACP 5 ve AC Smart 5, BMS için BACnet IP ve Modbus TCP arayüzü sağlar.

DIŞ MEKAN BİRİMLERİ

İÇ ÜNİTE BİRİMLERİ

SICAK SU ÇÖZÜMLERİ

HAVALANDIRMA ÇÖZÜMLERİ

KONTROL ÇÖZÜMLERİ

Küçük yapılar için 5 inç dokunmatik ekranlı akıllı yönetim.



PACEZA000

Özellikleri ve Faydaları

- Grafik Kullanıcı Erişim Kontrolüne Uzaktan Erişim
- Toplam 200 Program Etkinliği
- Enerji tasarrufu Mod
- Enerji İzleme (PDI ile)
- 2 Ayar noktası fonksiyon (Üst/Alt Sıcaklık ayar)
- Sıcaklık Ayar noktası Aralık Limit
- Uzaktan Kumanda Kilit (Tümü, Sıc, Mod, Fan Hızı)
- İşletim Geçmiş
- Alarm Değiştirme (Filtre değiştirme)
- Acil Durdurma

Model Adı	PACEZA000
Boyut (W x H x D, mm)	137 x 121 x 25
Arayüz ürünleri	VRS 5 / ERV / ERV DX / Hidro kit / THERMA V
Maksimum ünite sayısı	64
Bağımsız / Grup Kontrol	Açık ve Kapalı / Mod / Sıcaklık / Fan hızı
Bağımsız Kumanda Kilidi	Sıcaklık / Mod / Fan hızı / Tümü
Hata Kontrol	•
Yardımcı Mod (Daha yüksek seviye kontrolörüyle)	•
Program	Haftalık / Aylık / Yıllık / İstisna gün
Uzaktan Erişim	S/W
Acil Durum Durdurma ve Alarm	•
Güç Tüketim İzleme (PDI ile)	•
Oto Değiştirme / Geri Bırakma	•
Sıcaklık Limit	•
İşletim Geçmiş	Hata kaydı
ODU Düşük Gürültü ¹⁾	•
Gün Işığı Tasarrufu	•
Harici IO Port	DI 1
IPv6 Destek	•

*• : Uygulanmış, - : Uygulanmamış
1) Sadece bazı ürünlerde kullanılabilir

Genel Bakış

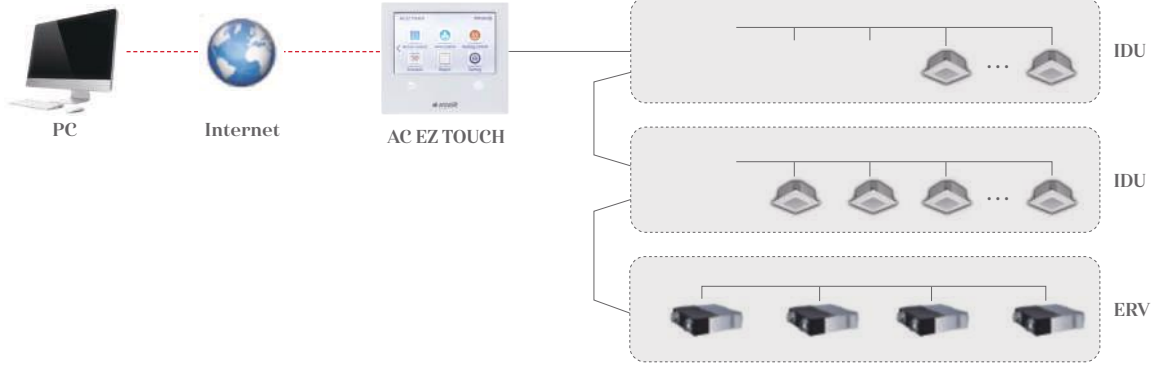

Özellikleri

Web Erişimi

Kullanıcılar her bir alanı web erişimi sayesinde kontrol edebilirler. (Web erişimi: Yerel ağ konfigürasyonu gereklidir).



Enerji İstatistikleri

Akıllı sistem çalıştırma kararları almaya yardımcı olmak açısından çalışma durumunun istatistikleri (süre, güç tüketimi) sunulmaktadır.

Energy		
2016. 2. 8 ~ 2016. 3. 19		
Today Week Month		
Name	Usage(kWh)	Accumulated(kWh)
Group1	110	3021
Group2	150	6186
Group3	130	4267
Group4	120	7614

Enerji Modu

Enerji modu işlevi kullanıldığında, çalıştırma modu zorla soğutmadan fana veya ısıtmadan kapanmaya geçer. (Sadece klima iç ünitesinde ve "Açık" mod durumunda geçerlidir)



Takvim

Takvim kontrolü, kullanıcının Sistem performansını en üst düzeye çıkarmak için olayları önceden ayarlamasına izin verir. Ayrıca gereksiz işletimi engelleyerek Enerji israfını önler.

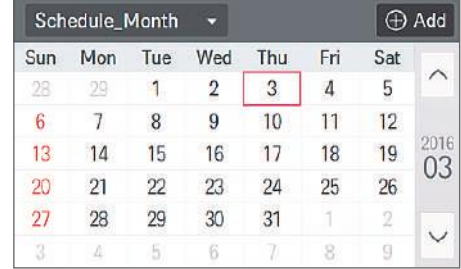

Alarm Göstergesi

Bazı hatalar olduğunda çalışır veya filtreyi değiştirme zamanı gelmiştir. Kullanıcılar Alarm Göstergesine göre anında cevap verebilir, bu nedenle HVAC Sistem tutarlı şekilde izlenir

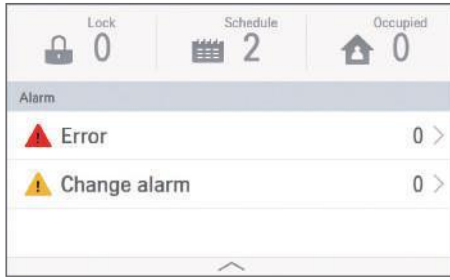

Grup / Bireysel Kontrol

Duruma göre grup ya da her bir iç ünite ayrı ayrı kontrol edilebilir. Talebi en iyi şekilde sağlayabilmek için izlemek veya kontrol adına kullanışlıdır.



AC EZ

Basit arayüzüyle 32 iç üniteye (ERV dahil) kadar kolay yönetim.



PQCZ250S0

Özellikleri ve Faydaları

- 32 İç Üniteleri Kontrol
- Haftalık Program
- Bağımsız / Grup Kontrol



• PDB'ye göre uygun PI 485 kullanılmalıdır

Model Adı	PQCZ250S0
Boyut (W x H x D, mm)	190 x 120 x 20
Arayüz ürünleri	VRS 5 / ERV / ERV DX
Ekran	LED / LCD Ekran
Güç	DC 12V
Maksimum ünite sayısı	32
Bağımsız / Grup Kontrol	Açık ve Kapalı / Mod / Sıcaklık / Fan hızı
Bağımsız Kumanda Kilidi	Tümü
Hata Kontrol	•
Yardımcı Mod (Daha yüksek seviye kontrolörüyle)	•
Program	Haftalık

* • : Uygulanmış, - : Uygulanmamış



Android veya iOS tabanlı Akıllı Telefonlar olarak internet cihazlarının kullanarak Arçelik klimalarını kontrol etme.



PACS5A000

Özellikleri ve Faydaları

- Merkezi kumanda çeşitli platformlar için Arçelik HVAC Sisteminin kontrolünü sağlar (Dokunmatik ekran, PC, Akıllı Telefon, Tablet)
- DI : 2 / DO : 2
- Maks. 128 IDU Kontrol
- BACnet IP/Modbus TCP
- Program
- Harita Görünümü (Görsel Navigasyon)
- Süre limit Kontrol / Otomatik değiştirme
- Enerji izleme
- Geçmiş / İşletim Trendi
- 3. taraf donanımla kilitleme (ACS IO, ACU IO Modül gerekir)
- Çoklu Seviye gruplama
- Acil Durdurma ve alarm
- E-mail ile Hata Alarm

Model Adı	PACS5A000
Boyut (W x H x D, mm)	253.2 x 167.7 x 28.9
Arayüz ürünleri	VRS 5 / ERV / ERV DX / HIDRO KİT / THERMA V / AHU kit / Arçelik Chiller ¹⁾
Maksimum ünite sayısı	128
Bağımsız / Grup Kontrol	Açık ve Kapalı / Mod / Sıcaklık / Fan hızı
Bağımsız Kumanda Kilidi	Sıcaklık / Mod / Fan hızı / Tümü
Gelişmiş Fonksiyon uyarı ve Ekran ²⁾	Rahat Soğutma / ODU Düşük Gürültü / ODU Defrost Mode / Rahat Level Ekran / CO ₂ Level Ekran (for ERV / ERV DX) / Night Time Free Soğutma (for ERV / ERV DX)
Hata Kontrol	•
Yardımcı Mod (Daha yüksek seviye kontrolörüyle)	•
Program	Haftalık / Aylık / Yıllık / İstisna gün
Web Erişim	•
Acil Durum Durdurma ve Alarm	•
Güç Tüketim İzleme (PDI ile)	•
Oto Değiştirme / Geri Bırakma	•
Sıcaklık Limit	•
İşletim Süresi Limit	•
Görsel Navigasyon	•
İşletim Trend	•
Kilitleme Kontrol	•
Sanal Grup Kontrol	•
ODU Kapasite Kontrol	•
Enerji Navigasyon (with PDI)	•
Gün Işığı Tasarrufu	•
Harici IO Port	DI 2 / DO 2
BMS Entegrasyon ³⁾	BACnet IP / Modbus TCP
IPv6 Destek	•

* • : Uygulanmış, - : Uygulanmamış

1) Chiller Opsiyon Kiti (PCHLLN000) gerekir

2) Sadece bazı ürünlerde kullanılabilir

3) Ayrıntılı nokta listesi için lütfen kurulum kılavuzuna bakınız

Genel Bakış

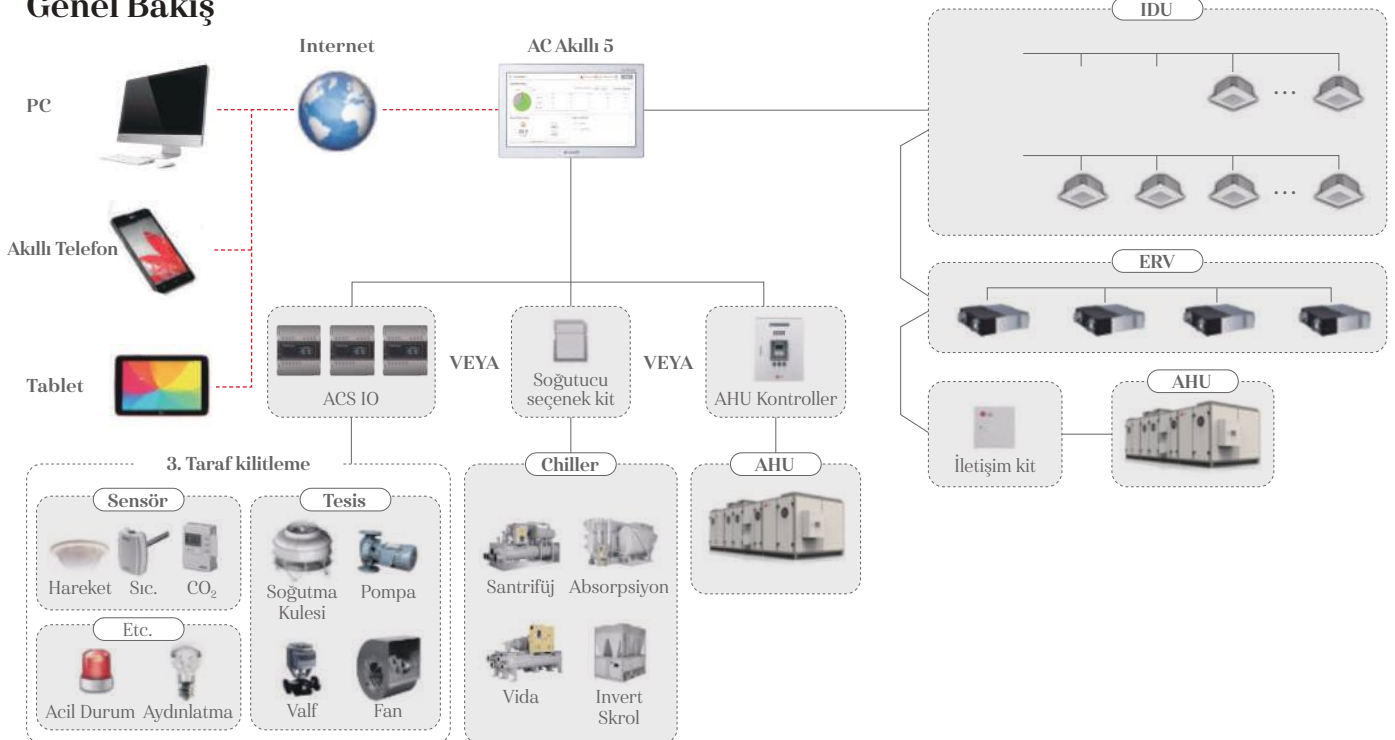

Görsel navigasyon, Sezgisel yönetim için ünitenin zemin planı görünümünde kontrol edilmesini ve izlenmesini sağlar.



PACP5A000

Özellikleri ve Faydaları

- Merkezi kumanda çeşitli platformlar için Arçelik HVAC Sisteminin kontrolünü sağlar. (PC, Akıllı Telefon, Tablet)
- DI :10 / DO : 4
- Maks. 256 IDU Kontrol
- BACnet IP/Modbus TCP
- Program
- Harita Görünümü (Görsel Navigasyon)
- Süre limit Kontrol / Otomatik değiştirme
- Enerji izleme
- Geçmiş / İşletim Trend
- 3. taraf donanımla kilitleme (ACS IO, ACU IO Modül gerekir)
- Çoklu Seviye gruplama
- Acil Durdurma ve alarm
- E-mail ile hata alarm

Model Adı	PACP5A000
Boyut (W x H x D, mm)	270 x 155 x 65
Arayüz ürünleri	VRS 5 / ERV / ERV DX / HIDRO KIT / THERMA V / AHU kit / Arçelik Chiller ¹⁾
Maksimum ünite sayısı	256
Bağımsız / Grup Kontrol	Açık ve Kapalı / Mod / Sıcaklık / Fan hızı
Bağımsız Kumanda Kilidi	Sıcaklık / Mod / Fan hızı / Tümü
Advanced Function Setting and Ekran ²⁾	Rahat Soğutma / ODU Düşük Gürültü / ODU Defrost Mode / Rahat Level Ekran / CO ₂ Level Ekran (for ERV / ERV DX) / Night Time Free Soğutma (for ERV / ERV DX)
Hata Kontrol	•
Program	Haftalık / Aylık / Yıllık / İstisna gün
Web Erişim	•
Acil Durum Durdurma ve Alarm	•
Güç Tüketim İzleme (PDI ile)	•
Oto Değiştirme / Geri Bırakma	•
Sıcaklık Limit	•
İşletim Süresi Limit	•
Görsel Navigasyon	•
İşletim Trend	•
Kilitleme Kontrol	•
Sanal Grup Kontrol	•
ODU Kapasite Kontrol	•
Enerji Navigasyon (with PDI)	•
Gün Işığı Tasarrufu	•
Harici IO Port	DI 10 / DO 4
BMS Entegrasyon ³⁾	BACnet IP / Modbus TCP
IPv6 Destek	•

* • : Uygulanmış, - : Uygulanmamış
 1) Chiller Opsiyon Kiti (PCHLLN000) gerekir
 2) Sadece bazı ürünlerde kullanılabilir
 3) Ayrıntılı nokta listesi için lütfen kurulum kılavuzuna bakınız

Genel Bakış

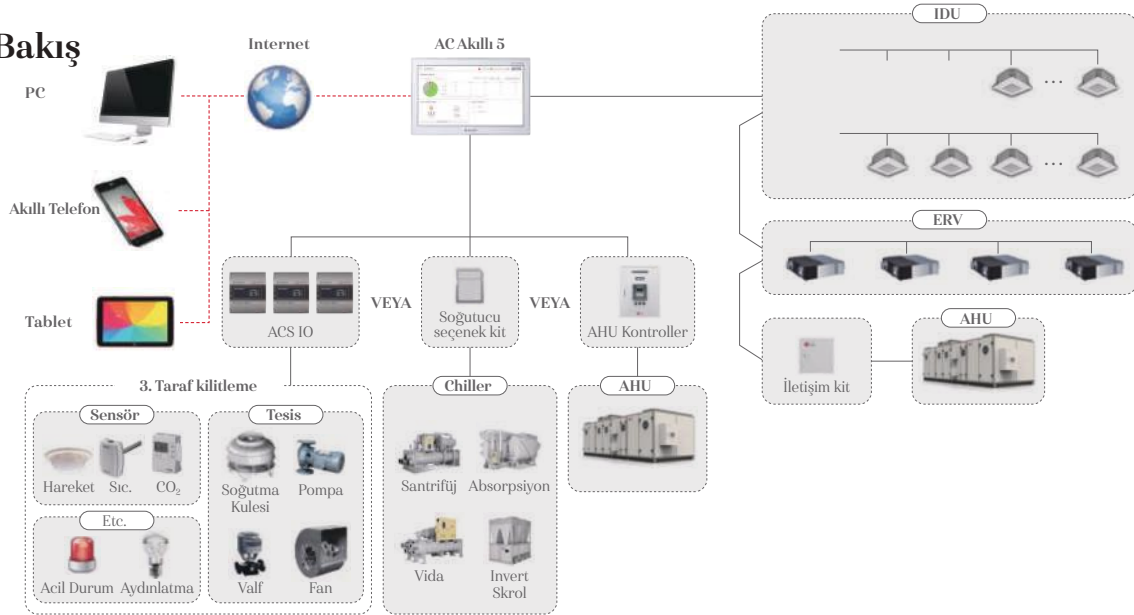

Gelişmiş Ağ erişilebilirliği



Enerji Navigasyon



BACnet IP / Modbus TCP

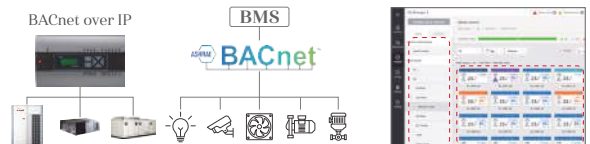

AC MANAGER 5

Multiple ACP and AC Akıllı integration solution to manage multi sites up to 8,192 units as a single system.



reddot award
User Interface Design

PACM5A000

Özellikleri ve Faydaları

- Konsol Tip: Yazılım kurulumu ve Kilit-tuşu gerektirmez
- Maks. 8,192 IDU Kontrol
- Program
- Harita Görünümü (Görsel Navigasyon)
- Süre limit Kontrol / Otomatik değiştirme
- Enerji İzleme / Navigasyon
- Geçmiş / İşletim Trend
- Acil Durdurma ve alarm
- E-mail ile hata alarm
- Çoklu Dil
(İng, İta, İsp, Por, Rus, Fra, Alm, Tür, Pol, Çin, Kor)

Model Adı	PACM5A000
Boyut (W x H x D, mm)	270 x 155 x 65
Arayüz ürünleri	VRS 5 / ERV / ERV DX / HIDRO KIT / THERMA V / AHU kit / Arçelik Chiller ⁰
Maksimum ünite sayısı	8,192 (supports 32 ACP 5 or AC Akıllı 5)
Bağımsız / Grup Kontrol	Açık ve Kapalı / Mod / Sıcaklık / Fan hızı
Bağımsız Kumanda Kilidi	Sıcaklık / Mod / Fan hızı / Tümü
Hata Kontrol	•
Program	Haftalık / Aylık / Yıllık / İstisna gün
Web Erişim	•
Emergency Alarm Ekran	•
Güç Tüketim İzleme (PDI ile)	•
Oto Değiştirme / Geri Bırakma	•
Sıcaklık Limit	•
İşletim Süresi Limit	•
Görsel Navigasyon	•
İşletim Trend	•
Kilitleme Kontrol	•
Sanal Grup Kontrol	•
ODU Kapasite Kontrol	•
Enerji Navigasyon (with PDI)	•

* • : Uygulanmış, - : Uygulanmamış

1) Chiller Opsiyon Kiti (PCHLLN000) gerekir

Not: AC Manager 5, ACP 5 veya AC Smart 5 gerektirir

Overview

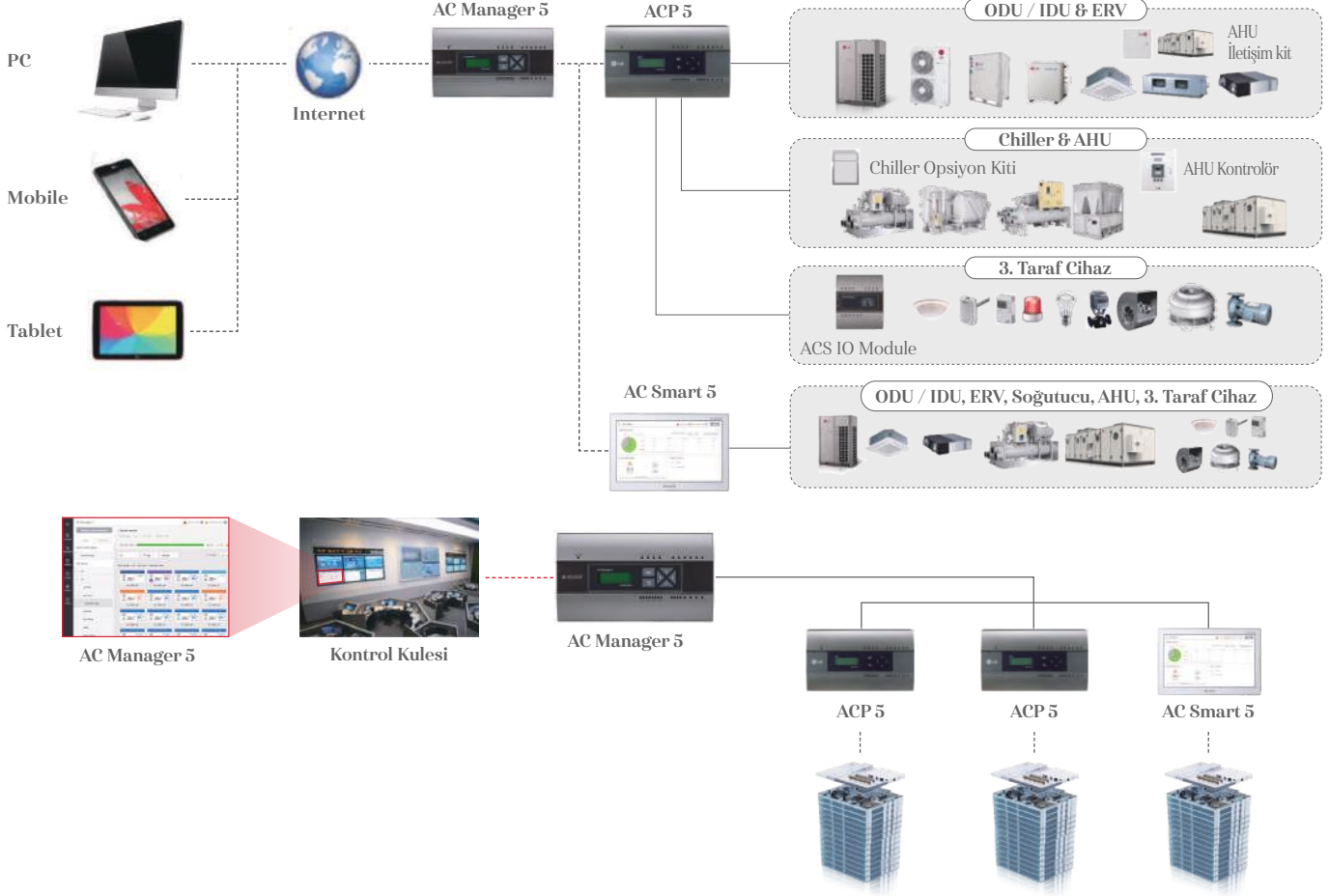

PDI (GÜÇ DAĞITIM GÖSTERGESİ)

PDI 128 İç Üniteye kadar dağıtılmış güç tüketimini gösterir



PQNUD1S40 (Premium, 8 port)
PPWRDB000 (Standart, 2 port)

Model Adı	PQNUD1S40	PPWRDB000
Boyut (W x H x D, mm)	270 x 155 x 65	
Arayüz ürünleri	Air conditioner, ERV DX	
Maks Güç Ölçer Sayısı	EHP : 8 Watt ölçer GHP : 4 Watt ölçer / 4 Gaz ölçer	EHP : 2 Watt ölçer GHP : 1 Watt ölçer / 1 Gaz ölçer
Maksimum İç Ünite Sayısı	VRS 5 : 128	
Elektrik kesildiğinde veri yedekleme	•	
Güç girişi	PDI : AC 24V, Trafo : AC 220V	

* • : Uygulanmış, - : Uygulanmamış

Özellikleri ve Faydaları

- Toplam ve İç Ünite güç tüketimi izlemesi mümkündür.
- Arçelik merkezi kontrolörüne bağlandığında Enerji izleme, enerji tasarrufu işletimi ve hedef kullanım ayarı gibi fonksiyonları genişletmek mümkündür.
- Ayrıca elektrige ek olarak gaz tüketimini de dağıtmak mümkündür.

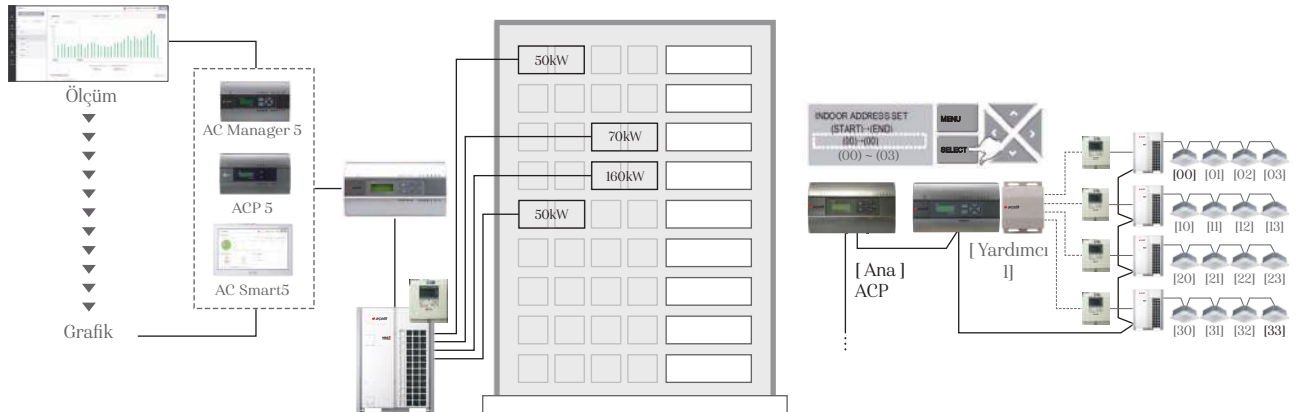
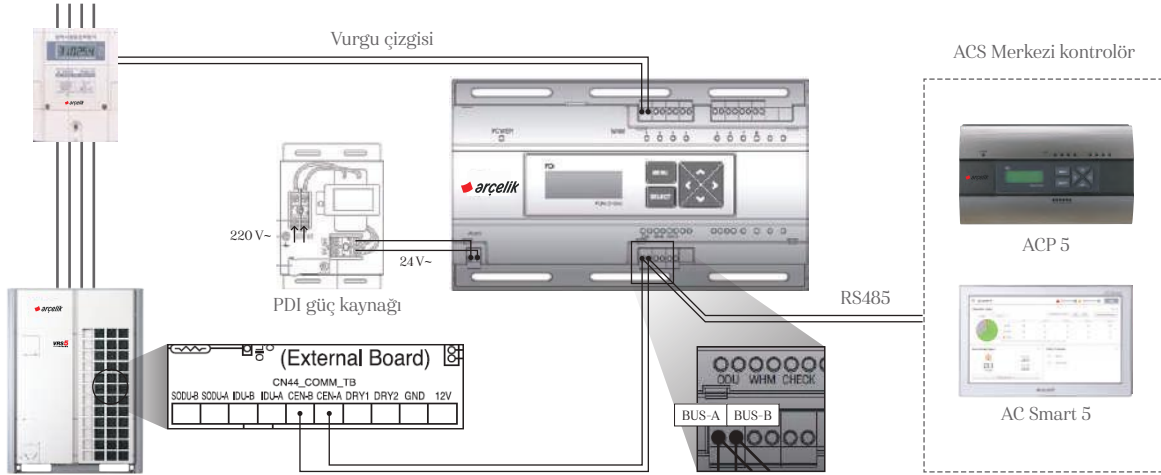

Note :
1. Dış Ünite Ünitesinin Spesifikasyonlarına bağlı olarak Güç kablo ve ucu bu görünümünden farklı olabilir
2. Ölçülen güç tüketimi, PDI ve Watt ölçer arasında farklı olabilir
3. Geçerli Merkezi Kontrolör: ACP 5, ACP Lonworks, AC Smart 5, AC Ez Touch
(Kombinasyon: Dış Ünitenin doğru güç dağılım değerine sahip olması için ayrı bir watt ölçer bağlamanızı tavsiye ederiz)

ACS IO MODÜLÜ

Bu modül, 3. Taraf cihazların kontrolü ve izlemesi için DI / DO ve AI / AO gibi ek I / O noktalarına ihtiyaç duyulursa ACP 5 veya AC Smart 5 kontrol cihazı ile bağlanabilir.



PEXPMB000

Özellikleri ve Faydaları

- 3.taraf donanımıyla Arçelik Merkezi kontrolörünü kilitleme işletim senaryosunu ACS IO Modülüyle gerçekleştirebilir.
- Kontrol kapsamı genişletilir.
(Sadece Klima Sensörler, Fanlar, Pompalar, Anahtarlar...)

Model Adı		PEXPMB000
Bağlanabilir ürünler		PACS4B000 PACP4B000 PACS5A000 PACP5A000
İletişim	RS-485	1 ch.
I/O	Dijital Giriş	3 port
	Dijital Çıkış	3 port
	Evrensel Giriş ¹⁾	4 port
	Analog Çıkış	4 port

Value Spec		Min.	Maks.
Analog Giriş	NTC 10k	0.68k Ω	177k Ω
	PT 1000	803 Ω	1.573 Ω
	Ni 1000	871.7 Ω	1,675.2 Ω
	DC (Voltaj)	0V	10V
Analog Çıkış	DC (Mevcut)	0mA	20mA
	-	0V	10V
Dijital Giriş	İkili Giriş (Volajsız)	-	-
Dijital Çıkış	Normal açık	-	30VAC / 30VDC, 2A

* • : Uygulanmış, - : Uygulanmamış

1) The Tip of UI (Evrensel Giriş) is selectable among Dijital Giriş and Analog Giriş

Kilit Uygulama

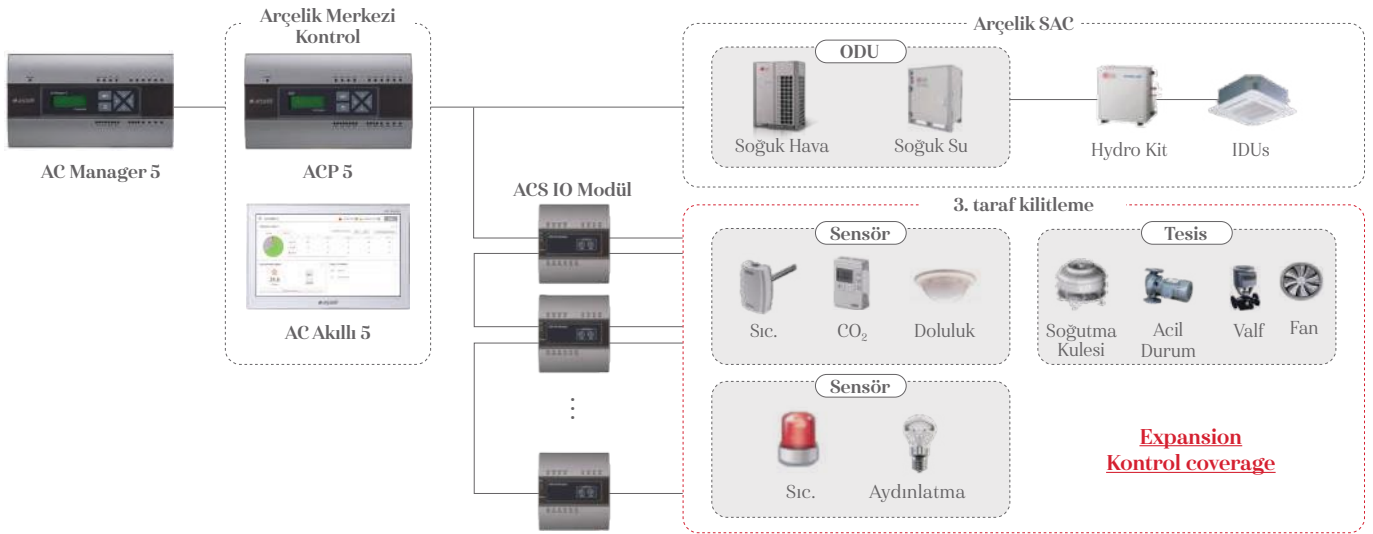

* DI: Dijital Giriş, DO: Dijital Çıkış, UI: Evrensel Giriş, AO: Analog Çıkış / Analog çıkış için bağlanabilir röle spesifikasyonlarını almak üzere lütfen bölgesel ofisimizle bağlantıya geçiniz.

Bu modül, 3. parti cihazları Kontrol ve izleme için ek I / O, UIO / UI / UO gibi noktalar gerekirse ACP 5 veya AC Smart 5 kontrol cihazı ile bağlanabilir.

ACU.UIO



PEXPMB300

ACU.UO



PEXPMB200

ACU.UI



PEXPMB100

Özellikleri ve Faydaları

- 3.taraf donanımıyla Arçelik Merkezi kontrolörünü kilitleme işletim senaryosunu ACS IO Modülüyle gerçekleştirebilir.
- Kontrol kapsamı genişletilir.
(Sadece Klima Sensörler, Fanlar, Pompalar, Anahtarlar...)

Module Adı	PEXPMB300	PEXPMB200	PEXPMB100
Bağlanabilir ürünler	PACS5A000, PACP5A000		
İletişim RS-485	2 ch. ¹⁾	1 ch.	1 ch.
Dijital Giriş	-	-	3port
Dijital Çıkış	2port	6port	-
Evrensel Giriş ²⁾	4port	-	6port
Analog Çıkış	2port	4port	-

	Value Spec	Min.	Maks.
Analog Giriş	DC (Voltaj)	0V	10V
Analog Çıkış	DC (Voltaj)	0V	10V
Dijital Giriş	İkili Giriş (Voltajsız)	-	-
Dijital Çıkış	Normal açık	-	30VDC, 1A

* • : Uygulanmış, - : Uygulanmamış

1) 1ch dahili iletişim için ayrılmıştır

2) U1 (Evrensel Giriş) tipi Dijital Giriş ve Analog Giriş arasında seçilebilir.

CHILLER OPSİYON KİTİ

Soğutucu Seçenek Kitiyle Arçelik merkezi kontrolör 5 Seri Arçelik soğutucu Uzaktan Kumanda ve devir izleme sağlayabilir.



PCHLLN000

Model Adı	PCHLLN000
İzleme Noktaları	Evaporatör durumu / Kompresör durumu (Skrol, Vida, Sadece santrifüj Soğutucu only) / Kondansatör durumu / Jeneratör durumu (Sadece Abs. Soğutucu)
Açık / Kapalı	•
Target Temp. setting	•
Mod Değiştirme	Sadece Skrol Soğutucu
Program	•
Arayüz ürünleri	Skrol, Vida, Santrifüj, Absorpsiyon (Sadece Arçelik)

* • : Uygulanmış, - : Uygulanmamış

Çevrim Görüntüleme Örneği

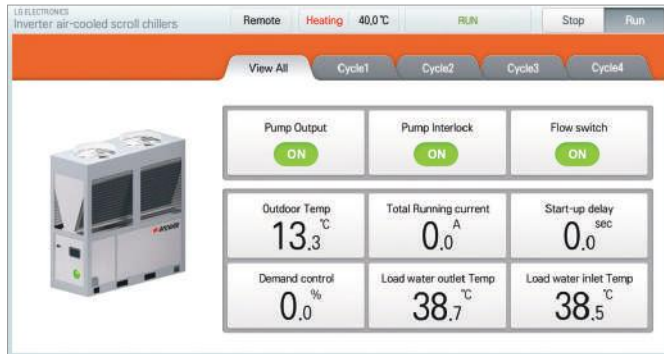



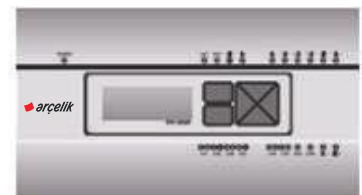

Kurulum Görünümü

- Arçelik HVAC Çözüm Ürününün Soğutucu kiti seti montajı uzman bir montaj servisi mühendisi tarafından yapılmalıdır.
- Soğutucu Temizleme Kiti kurulumuna bir SD Kart ile devam edilebilir.
- SD Kart, Soğutucu Hazırlık Kitini bir Arçelik HVAC Çözümü Ürününe kurabilir.

SD Kartı Arçelik HVAC Çözüm Ürününe takın. Yedek bir SD Kart takılıysa, Chiller Option Kit SD Kart ile değiştirin.



Çeşitli fonksiyonları kontrol etmek için İç Ünite ve harici cihazlar arasında bağ.

Model Adı	PDRYCB000	PDRYCB400	PDRYCB300	PDRYCB500	
					
Kasa	•	•	•	•	
Giriş Port	1	2	8	-	
İletişim Protokol	-	-	-	Modbus RTU	
Güç	AC 220V	İç Ünite PCB (CN_CC) bağla			
Kontrol	Açık / Kapalı	•	•	•	
	İşletim Mod	-	•	•	
	Ayar Sic.	-	(Seç ve Düzelt)	(Seç ve Düzelt)	•
	Aircon	-	-	•	•
	Termo-Kapalı	-	(Seç ve Düzelt)	•	-
	Enerji tasarrufu	-	(Seç ve Düzelt)	-	-
	Kilit/Kilidi aç	-	(Seç ve Düzelt)	-	-
	Açık / Kapalı	•	-	•	-
	DHW Açık / Kapalı	-	-	•	-
	Termo-Kapalı	-	-	•	-
	AWHP	-	-	•	-
	İşletim Mod	-	-	•	-
	Sessiz Mod	-	-	•	-
	Acil Durum Mod	-	-	•	-
	Açık / Kapalı	•	-	-	•
İşletim Mod	-	-	-	•	
Havalandırma	-	-	-	•	
Klima Mod	-	-	-	•	
Ek Mod	-	-	-	•	
Fan Hızı	-	-	-	•	
Çıkış	İşletim Durum	•	•	•	
	Hata	•	•	•	
	Oda Sic.	-	-	•	

* • : Uygulanmış, - : Uygulanmamış

- Note :
1. Uyumluluk of PDRYCB300
 - 2010 sonrası klima çeşitleri ile birlikte kullanılabilir (Kaset, Kanallı, Konvertibl, Uygulanmış PAC, Duvara monte, Konsol)
 - Tekli paket modellerle kullanılamaz
 - AWHP: 3 Seri bölmeli ve monoblok modeller
 2. PDRYCB400'ün Uyumluluğu
 - 2010 sonrası klima çeşitleri ile birlikte kullanılabilir (Kaset, Kanallı, Konvertibl, Uygulanmış PAC, Duvara monte, Konsol)
 - Tekli paket modellerde kullanılamaz
 - AWHP, Hidrokit modelleriyle kullanılamaz
 3. (Seç ve Düzelt): Bu fonksiyon döner anahtar ile ayarlanmıştır.3. (Seç ve Düzelt) : This function is preset by rotary switch.

Sistem Kliması Dış Ünite Ünitesi ve harici cihaz arasında Arayüz modül.



PVDSMN000

Özellikler

Fonksiyon

- İstek Kontrol
- Düşük Gürültülü İşletim
- Çıkış Dış Ünite veya İç Ünite İşletim Durum
- Çıkış hata Durum

Tanım

• IO Modül VRS 5 ve harici IO (Giriş / Çıkış Modül) cihazları arasında bağlantı için iletişim arayüzü modülüdür.

Not: IO Modül VRS 3 için uyumlu değildir

Uygulanmış Modeller

• VRS 5 • VRS Water 4 • VRS S

Parça Tanım

1) Dijital Giriş Parçası (DI : Kuru kontakt Giriş)

- Kontakt girişliyle (3 Adım) İstek Kontrol
- Düşük Gürültü İşletim giriş
- Öncelik Ayar giriş: İstek Kontrol komutu önceliğini ayarlama (Arçelik Merkezi kontrolörüyle Pik Kontrolöre karşı DDC'den gelen harici sinyal için Kapasite Kontrol)
- Açma: Harici sinyalin merkezi kontrolöre önceliği vardır (Fabrika ayarı)
- Kapama: Merkezi kontrolörün harici sinyale önceliği vardır

2) Analog Giriş Parçası (AI : DC 0 ~ 10V)

- Analog girişle İstek Kontrol (10 Adım)

3) Dijital Çıkış Parçası (DO : AC 250V, Maks. 1A)

- Hata Durum röle Çıkış
- İşletim Durum röle Çıkış
- Valf Kontrol

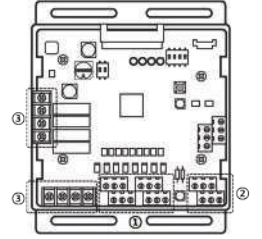

Kilit Uygulama

İstek Kontrol

Güç tüketiminizi azaltmak için giriş metoduna göre istek kontrolü için değişken ayar sağlar. Bu fonksiyon 2 tür giriş sinyali destekler: AI (0 ~ 10V, 10 Adım) ve kontakt sinyal (3 Adım).

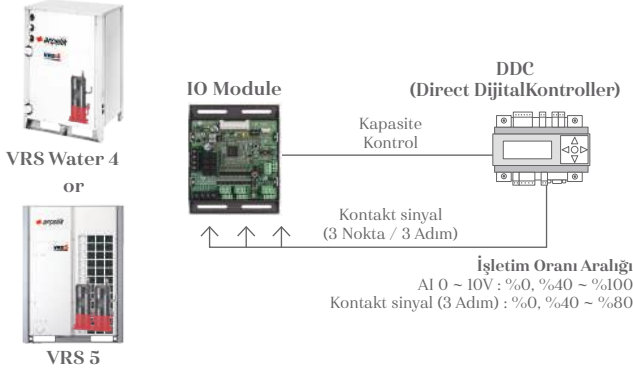

Düşük Gürültülü İşletim

Gürültü Seviyesini azaltmak için Dış Ünite Ünitesinin Fan Hızını kuru kontakt girişliyle kontrol eder.

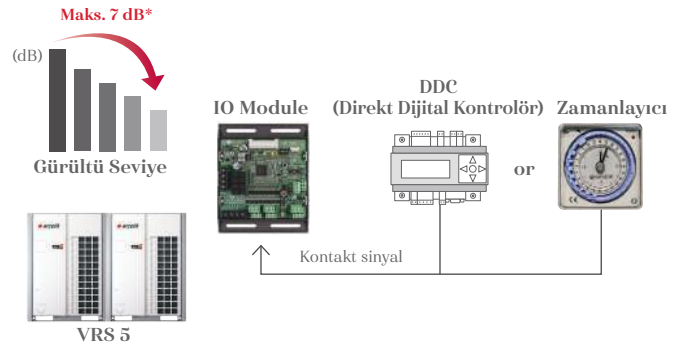

* 8 HP (22.4kW) model, Ses güç Seviyesi Dış Ünite Ünitesi İşletim Durum ve Düşük Gürültülü işletim giriş sinyaliyle değiştirilebilir.

Pompayla Soğutucu Sızıntısı Algılama

Güvenlik için IO modülü pompa çalışmadığında soğutucu valfi kapatır.

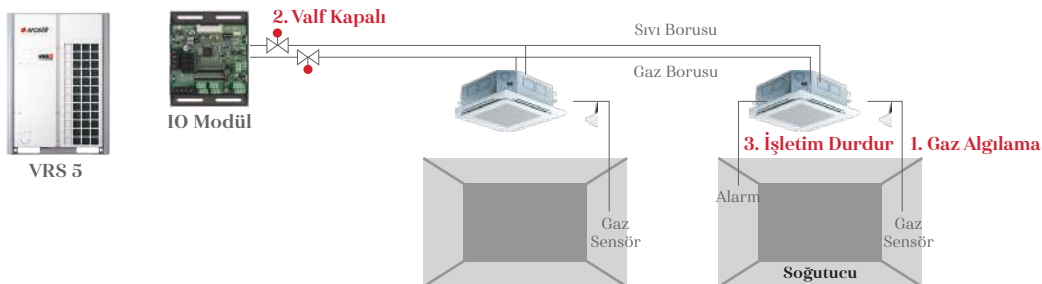

AHU KİTLER

Maksimum enerji tasarrufu için hava taşıma ünitesinin DX Bobinine Arçelik yüksek verimlilik sistemini bağlama çözümü.



İLETİŞİM KİT

PAHCMR000



PAHCMS000



KONTROL KİT

PRCKD21E

PRCKD41E



EEV KİT

PRLK048A0

PRLK096A0



TXV Kit (Termal Genişletme Valf)

PATX13A0E / PATX20A0E

PATX25A0E / PATX35A0E

PATX50A0E

Spesifikasyonlar

İletişim ve Kontrol Kit

Tip	Model	Kombinasyon				Tanım	Boyutlar (mm)		
		Dış Ünite	EEV Kit	TXV Kit	Merkezi Kontrolör		W	H	D
İletişim kit	PAHCMR000	VRS 5	•	•	•	Geri dönüş / Oda Hava Sıcaklığı Kontrol by DDC veya Arçelik bağımsız / Merkezi Kontrolör	300	300	155
		Single Split	-	-	•				
	PAHCMS000	VRS 5	•	•	•	Çıkış Hava Sıcaklığı Kontrol by DDC veya Arçelik bağımsız / Merkezi Kontrolör	380	300	155
		Single Split	-	-	•				
Kontrol kit	PRCKD21E	VRS 5	-	•	•	Maks. kapasite 1 ~ 4 Ana Dış Ünite Ünitesi	600	750	285
	PRCKD41E	VRS 5	-	•	•	Maks. kapasite 5 ~ 8 Ana Dış Ünite Ünitesi	600	750	285

* • : Uygulanmış, - : Uygulanmamış

Genişletme Valfleri

Tip	Model	Kapasite Aralık	Boru Çap (mm)				Boyutlar (mm)		
			Sıvı (ODU)	Sıvı (AHU)	Gaz (ODU)	Gaz (AHU)	W	H	D
EEV Kit (Elektronik genişletme valfi)	PRLK048A0	1.3 ~ 10 HP	12.7	12.7	-	-	217	404	83
	PRLK096A0	12 ~ 20HP	12.7	12.7	-	-	217	404	83
TXV Kit (Termal Genişletme Valf)	PATX13A0E	8 ~ 16HP	15.88	15.88	22.22	22.22	491	238	174
	PATX20A0E	18 ~ 26HP	15.88	22.22	28.58	28.58	491	238	174
	PATX25A0E	28 ~ 36HP	22.22	28.58	34.92	34.92	491	238	174
	PATX35A0E	38 ~ 46HP	28.58	34.92	41.3	41.3	491	238	174
	PATX50A0E	48 ~ 56HP	28.58	34.92	41.3	41.3	561	291	192

* • : Uygulanmış, - : Uygulanmamış

Arçelik central Kontroller 5 series with Chiller Option Kit can provide Arçelik chiller remote Kontrol and cycle monitoring.



Tip	Model	Kontrol	Açıklama	Boyutlar (mm)		
				W	H	D
İletişim kit	PUCKAO	for Single cac	No need for EEV or expansion kit	280	135	280
	PRCKAO	for VRS	EEV kit or expansion kit	280	135	280
	PRDCAO	for VRS - Controlled by DDC	EEV kit or expansion kit	330	180	430
Kontrol kit	PRCKD21E	for VRS AHU Grup Kontrol	Maks. Kapasite 1 - 4 Ana Dış Ünite	600	750	285
	PRCKD41E	for VRS AHU Grup Kontrol	Maks. Kapasite 5 - 8 Ana Dış Ünite	600	750	285

Tip	Model	Kontrol	Maks. Kapasite	Boyutlar (mm)		
				W	H	D
EEV Kit	PRLK048AO	for VRS	28,1kW	404	83	217
	PRLK096AO	for VRS	56,2kW	404	83	217

Tip	Model	Kontrol	Maks. Kapasite	Boyutlar (mm)		
				W	H	D
Genişletme Kiti	PATX13AOE	for VRS - independent (with 1x OU)	OU Kapasite 8-16HP (23-46kW)	238	169	491
	PATX20AOE	for VRS - independent (with 1x OU)	OU Kapasite 8-16HP (52-75kW)			
	PATX25AOE	for VRS - independent (with 1x OU)	OU Kapasite 8-16HP (82-104kW)			
	PATX35AOE	for VRS - independent (with 1x OU)	OU Kapasite 8-16HP (110-133kW)			
	PATX50AOE	for VRS - independent (with 1x OU)	OU Kapasite 8-16HP (139-163kW)	291	192	561



arcelik.com.tr
facebook.com/Arcelik



444 0 888
YETKİLİ SERVİS İÇİN TEK NUMARA

